

**SAMSUNG**

# HƯỚNG DẪN SỬ DỤNG

## Màn hình chơi game

C27RG5\*

Màu sắc và hình dáng có thể khác nhau tùy theo sản phẩm và để cải tiến hoạt động, các thông số kỹ thuật có thể sẽ được thay đổi mà không cần thông báo trước.

Nội dung của sách hướng dẫn này có thể thay đổi để cải thiện chất lượng mà không cần thông báo.

© Samsung Electronics

Samsung Electronics sở hữu bản quyền đối với sách hướng dẫn này.

Cấm sử dụng hoặc sao chép một phần hoặc toàn bộ sách hướng dẫn này mà không có sự ủy quyền của Samsung Electronics.

Các nhãn hiệu không phải của Samsung Electronics thuộc sở hữu của các chủ sở hữu tương ứng.

# Mục lục

## Trước khi sử dụng sản phẩm

Bảo đảm không gian lắp đặt	4
Lưu ý an toàn	4
Làm sạch	5
Điện và an toàn	5
Cài đặt	6
Hoạt động	7

## Chuẩn bị

Các linh kiện	10
Pa-nen điều khiển	10
Hướng dẫn phím chức năng	11
Thay đổi cài đặt Brightness, Contrast và Sharpness	13
Thay đổi cài đặt Volume	13
Các loại cổng	14
Nâng cấp Phần mềm qua USB	14
Điều chỉnh độ nghiêng của sản phẩm	16
Khóa chống trộm	16
Thận trọng khi di chuyển sản phẩm	17
Thông số kỹ thuật của bộ giá treo tường (VESA)	17
Cài đặt	18
Ráp chân đế	18
Gỡ bỏ chân đế	19

## Kết nối và Sử dụng Thiết bị nguồn

Đọc nội dung dưới đây trước khi lắp đặt sản phẩm. 20	
Kết nối và sử dụng máy tính	20
Kết nối bằng cáp HDMI	20
Kết nối sử dụng cáp HDMI-DVI	20
Kết nối sử dụng cáp DP	21
Kết nối với tai nghe	21
Kết nối Nguồn	21
Làm sạch các cáp được kết nối	22
Tư thế đúng khi sử dụng sản phẩm	23
Cài đặt trình điều khiển	23
Thiết lập độ phân giải tối ưu	23

## Game

Picture Mode	24
Refresh Rate	25
Black Equalizer	25
Response Time	25
Adaptive-Sync	26
Low Input Lag	27
Screen Size	27
Virtual Aim Point	28

## Picture

Picture Mode	30
Brightness	31
Contrast	31
Sharpness	31
Color	31
HDMI Black Level	32
Eye Saver Mode	32
Screen Adjustment	32

## OnScreen Display

Language	33
Display Time	33

---

# Mục lục

## System

Self Diagnosis	34
Volume	35
Smart ECO Saving+	35
Off Timer Plus	36
PC/AV Mode	36
DisplayPort Ver.	36
HDMI Mode	36
Source Detection	36
Key Repeat Time	37
Power LED On	37
Reset All	37

## Information

Information	38
-------------	----

## Cài đặt phần mềm

Easy Setting Box	39
Các hạn chế và trục trặc khi cài đặt	39
Nâng cấp bằng cách tải xuống chương trình cơ sở từ trang web	39
Yêu cầu hệ thống	39

## Hướng dẫn xử lý sự cố

Các yêu cầu trước khi liên hệ với Trung tâm dịch vụ khách hàng của Samsung	40
Chẩn đoán màn hình (Sự cố màn hình)	40
Kiểm tra độ phân giải và tần số	40
Kiểm tra những mục sau đây.	40
Hỏi & Đáp	42

## Các thông số kỹ thuật

Thông số chung	43
Bảng chế độ tín hiệu tiêu chuẩn	44

## Phụ lục

Trách nhiệm đối với Dịch vụ thanh toán (Chi phí đối với khách hàng)	46
Không phải lỗi sản phẩm	46
Hồng học sản phẩm do lỗi của khách hàng	46
Khác	46

# Chương 01

## Trước khi sử dụng sản phẩm

### Bảo đảm không gian lắp đặt

Đảm bảo có đủ không gian thông gió khi đặt sản phẩm. Sự tăng nhiệt độ theo khoảng cách thời gian có thể gây ra hỏa hoạn và làm hỏng sản phẩm. Duy trì đủ không gian xung quanh sản phẩm như trong sơ đồ khi lắp đặt sản phẩm.

— Bề ngoài có thể khác nhau tùy theo sản phẩm.

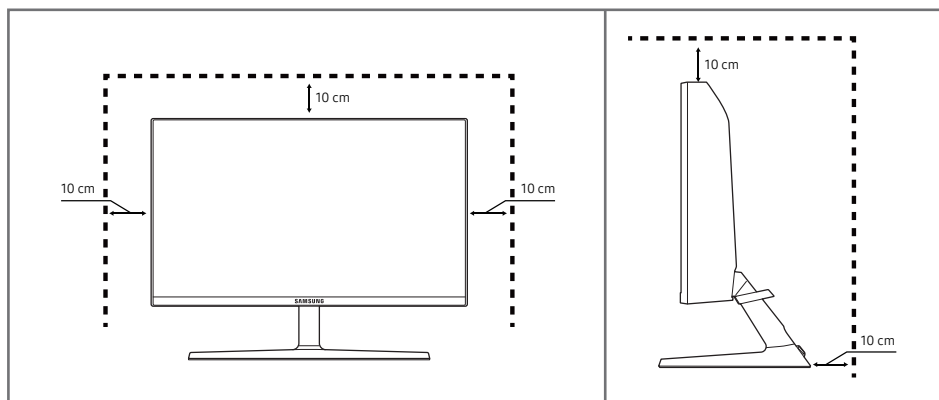

### Lưu ý an toàn

#### Cảnh báo

Có thể xảy ra chấn thương nghiêm trọng hoặc tử vong nếu không tuân theo các hướng dẫn.







#### Thận trọng

Có thể xảy ra thương tích cá nhân hoặc thiệt hại tài sản nếu không tuân theo các hướng dẫn.

#### THẬN TRỌNG

#### NGUY CƠ ĐIỆN GIẬT. KHÔNG ĐƯỢC MỞ RA.

THẬN TRỌNG: ĐỂ GIẢM THIỂU NGUY CƠ ĐIỆN GIẬT, KHÔNG THÁO NẮP MÁY (HOẶC LƯNG MÁY). NGƯỜI SỬ DỤNG KHÔNG THỂ BẢO DƯỠNG CHI TIẾT NÀO BÊN TRONG. HÃY CHUYỂN TẤT CẢ CÔNG VIỆC BẢO DƯỠNG CHO NHÂN VIÊN ĐỦ TRÌNH ĐỘ.

	Biểu tượng này chỉ ra rằng bên trong có điện áp cao. Sẽ rất nguy hiểm nếu thực hiện bất kỳ cách tiếp xúc nào với bất kỳ bộ phận nào bên trong sản phẩm này.		Điện áp AC: Điện áp định mức được đánh dấu với biểu tượng này là điện áp AC.
	Biểu tượng này báo cho bạn thông tin quan trọng liên quan tới vận hành và bảo dưỡng kèm theo sản phẩm này.		Điện áp DC: Điện áp định mức được đánh dấu với biểu tượng này là điện áp DC.
	Sản phẩm loại II: Biểu tượng này chỉ ra rằng không yêu cầu kết nối an toàn đến dây nối tiếp đất. Nếu biểu tượng này không có trên sản phẩm có dây dẫn điện lưới, sản phẩm PHẢI được đảm bảo kết nối với dây bảo vệ nối đất (mặt đất).		Thận trọng. Tham khảo các hướng dẫn sử dụng: Biểu tượng này sẽ hướng dẫn người sử dụng tham khảo tài liệu Hướng dẫn sử dụng để biết thêm thông tin liên quan đến an toàn.

---

## Làm sạch

Các kiểu máy có độ bóng cao có thể có những vết bẩn màu trắng trên bề mặt nếu máy làm ấm bằng sóng siêu âm được sử dụng gần đó.

- Hãy liên hệ với Trung tâm dịch vụ khách hàng gần nhất của Samsung nếu bạn muốn làm sạch bên trong sản phẩm (Có tính phí dịch vụ).
- Hãy cẩn thận khi làm sạch vì màn hình và bên ngoài của các LCD tiên tiến dễ bị trầy xước.
- Tiến hành các bước sau khi làm sạch.

**1** Tắt nguồn sản phẩm và PC.

**2** Rút dây nguồn khỏi sản phẩm.

- Giữ cáp nguồn ở phích cắm và không chạm vào cáp với tay ướt. Nếu không, có thể xảy ra điện giật.

**3** Lau sản phẩm bằng miếng vải sạch, mềm và khô.

- Không bôi chất làm sạch chứa cồn, dung môi hoặc chất có hoạt tính bề mặt lên sản phẩm.
- Không phun nước hoặc chất làm sạch trực tiếp lên sản phẩm.

**4** Làm ướt khăn mềm với nước, vắt kiệt rồi dùng khăn lau sạch bên ngoài sản phẩm.

**5** Cắm dây nguồn vào sản phẩm khi kết thúc quá trình làm sạch.

**6** Bật nguồn sản phẩm và PC.

---

## Điện và an toàn

### Cảnh báo

- Không sử dụng dây nguồn hoặc phích cắm bị hỏng, hoặc ổ cắm điện bị lỏng.
- Không sử dụng nhiều sản phẩm với một ổ cắm nguồn duy nhất.
- Không chạm vào phích cắm nguồn với tay ướt.
- Cắm phích cắm nguồn vào hết cỡ để không bị lỏng.
- Cắm phích cắm nguồn vào ổ cắm nguồn được tiếp đất (chỉ các thiết bị được cách điện loại 1).
- Không bẻ cong hoặc giật mạnh dây nguồn. Cẩn thận để không đặt vật nặng lên dây nguồn.
- Không đặt dây nguồn hoặc sản phẩm gần các nguồn nhiệt.
- Lau sạch tất cả bụi bẩn xung quanh chân phích cắm nguồn hoặc ổ cắm nguồn bằng miếng vải khô.

### Thận trọng

- Không rút dây nguồn trong khi sản phẩm đang được sử dụng.
- Chỉ sử dụng dây nguồn do Samsung cung cấp kèm theo sản phẩm của bạn. Không sử dụng dây nguồn với các sản phẩm khác.
- Đảm bảo ổ cắm điện sẽ được sử dụng để cắm dây nguồn không bị cản trở.
  - Phải rút dây nguồn để ngắt hoàn toàn nguồn điện vào sản phẩm khi xảy ra sự cố.
- Giữ phích cắm khi rút dây nguồn khỏi ổ cắm nguồn.

---

## Cài đặt

### Cảnh báo

- Không đặt nển, nhang đuổi côn trùng hoặc thuốc lá trên đỉnh sản phẩm. Không lắp đặt sản phẩm gần các nguồn nhiệt.
- Không lắp đặt sản phẩm tại những nơi thông gió kém như giá sách hoặc hốc tường.
- Lắp đặt sản phẩm cách tường ít nhất 10cm để đảm bảo thông gió.
- Giữ túi nhựa đóng gói ngoài tầm với của trẻ em.
  - Trẻ em có thể bị ngạt thở.
- Không lắp đặt sản phẩm trên bề mặt không vững chắc hoặc rung động (giá đỡ không chắc chắn, bề mặt nghiêng, v.v.)
  - Sản phẩm có thể đổ và bị hỏng và/hoặc gây ra thương tích.
  - Sử dụng sản phẩm ở khu vực có độ rung quá mức có thể làm hỏng sản phẩm hoặc gây ra hỏa hoạn.
- Không lắp đặt sản phẩm trên xe hoặc ở nơi tiếp xúc với bụi, hơi ẩm (nước chảy nhỏ giọt, v.v.), dầu hoặc khói.
- Không để sản phẩm tiếp xúc trực tiếp với ánh nắng, nhiệt hoặc đồ vật nóng như bếp.
  - Tuổi thọ của sản phẩm có thể bị giảm hoặc có thể xảy ra hỏa hoạn.
- Không lắp đặt sản phẩm trong tầm với của trẻ em.
  - Sản phẩm có thể bị đổ và làm cho trẻ bị thương.
- Dầu ăn, chẳng hạn như dầu đậu nành, có thể làm hỏng hoặc làm biến dạng sản phẩm. Không lắp đặt sản phẩm trong bếp hoặc gần kệ bếp.

### Thận trọng

- Không làm rơi sản phẩm trong khi di chuyển.
- Không đặt úp mặt trước của sản phẩm xuống.
- Khi lắp đặt sản phẩm trên tủ hoặc trên giá, đảm bảo rằng cạnh dưới của mặt trước sản phẩm không nhô ra ngoài.
  - Sản phẩm có thể đổ và bị hỏng và/hoặc gây ra thương tích.
  - Chỉ lắp đặt sản phẩm trên tủ hoặc giá đúng kích thước.
- Đặt sản phẩm xuống nhẹ nhàng.
  - Có thể xảy ra hỏng hóc sản phẩm hoặc thương tích cá nhân.
- Lắp đặt sản phẩm ở nơi khác thường (nơi tiếp xúc với nhiều hạt mịn, hóa chất, nhiệt độ quá cao/quá thấp hoặc độ ẩm cao hay nơi mà sản phẩm hoạt động liên tục trong thời gian dài) có thể ảnh hưởng nghiêm trọng đến hiệu suất của sản phẩm.
  - Đảm bảo hỏi ý kiến Trung tâm dịch vụ khách hàng của Samsung nếu bạn muốn lắp đặt sản phẩm ở nơi như vậy.

---

## Hoạt động

### Cảnh báo

- Có điện cao áp bên trong sản phẩm. Không tự tháo, sửa chữa hoặc sửa đổi sản phẩm.
  - Hãy liên hệ với Trung tâm dịch vụ khách hàng của Samsung để sửa chữa.
- Để di chuyển sản phẩm, trước tiên hãy rút tất cả các cáp khỏi sản phẩm, kể cả cáp nguồn.
- Nếu sản phẩm phát ra tiếng động bất thường, mùi khét hoặc khói, hãy rút dây nguồn ngay lập tức và liên hệ với Trung tâm dịch vụ khách hàng của Samsung.
- Không để trẻ em đu lên sản phẩm hoặc trèo lên đỉnh sản phẩm.
  - Trẻ em có thể bị thương hoặc chấn thương nghiêm trọng.
- Nếu sản phẩm bị rơi hoặc vỏ ngoài bị hỏng, hãy tắt nguồn và rút dây nguồn. Sau đó, liên hệ với Trung tâm dịch vụ khách hàng của Samsung.
  - Tiếp tục sử dụng có thể gây ra hỏa hoạn hoặc điện giật.
- Không để vật nặng hoặc những thứ mà trẻ thích (đồ chơi, kẹo, v.v.) trên đỉnh sản phẩm.
  - Sản phẩm hoặc vật nặng có thể đổ khi trẻ cố gắng với lấy đồ chơi hoặc kẹo, gây ra thương tích nghiêm trọng.
- Khi có chớp hoặc sấm sét, hãy tắt nguồn sản phẩm và rút cáp nguồn.
- Không làm rơi các đồ vật lên sản phẩm hoặc gây ra va chạm.
- Không di chuyển sản phẩm bằng cách kéo dây nguồn hoặc bất kỳ cáp nào.
- Nếu phát hiện rò rỉ gas, không chạm vào sản phẩm hoặc phích cắm nguồn. Đồng thời, thông gió khu vực đó ngay lập tức.
- Không nâng hoặc di chuyển sản phẩm bằng cách kéo dây nguồn hoặc bất kỳ cáp nào.
- Không sử dụng hoặc cất giữ các bình xịt dễ cháy nổ hoặc chất dễ cháy gần sản phẩm.
- Đảm bảo các lỗ thông gió không bị khăn trải bàn hoặc rèm cửa che kín.
  - Nhiệt độ bên trong tăng lên có thể gây ra hỏa hoạn.
- Không nhét các vật bằng kim loại (đũa, đồng xu, kẹp tóc, v.v.) hoặc các vật dễ cháy (giấy, diêm, v.v.) vào sản phẩm (qua lỗ thông gió hoặc các cổng vào/ra, v.v.).
  - Đảm bảo tắt nguồn sản phẩm và rút dây nguồn khi nước hoặc các vật chất khác rơi vào sản phẩm. Sau đó, liên hệ với Trung tâm dịch vụ khách hàng của Samsung.
- Không đặt các vật chứa chất lỏng (bình, lọ, chai, v.v.) hoặc đồ vật bằng kim loại trên đỉnh sản phẩm.
  - Đảm bảo tắt nguồn sản phẩm và rút dây nguồn khi nước hoặc các vật chất khác rơi vào sản phẩm. Sau đó, liên hệ với Trung tâm dịch vụ khách hàng của Samsung.

---

## Thận trọng

- Để màn hình hiển thị hình ảnh tĩnh trong một thời gian dài có thể gây ra hiện tượng lưu ảnh hoặc điểm ảnh bị khuyết.
  - Đặt màn hình sang chế độ tiết kiệm năng lượng hoặc trình bảo vệ màn hình bằng hình ảnh chuyển động khi bạn không sử dụng sản phẩm trong thời gian dài.
- Rút dây nguồn khỏi ổ cắm nguồn nếu bạn không sử dụng sản phẩm trong thời gian dài (trong kỳ nghỉ, v.v.).
  - Bụi bẩn tích tụ kết hợp với nhiệt có thể gây ra hỏa hoạn, điện giật hoặc rò điện.
- Sử dụng sản phẩm ở độ phân giải và tần số khuyến nghị.
  - Thị lực của bạn có thể bị giảm.
- Không đặt các bộ điều hợp nguồn AC/DC cùng nhau.
- Tháo túi nhựa khỏi bộ điều hợp nguồn AC/DC trước khi sử dụng.
- Không để nước rơi vào thiết bị bộ điều hợp nguồn AC/DC hoặc làm ướt thiết bị.
  - Có thể xảy ra điện giật hoặc hỏa hoạn.
  - Tránh sử dụng sản phẩm ngoài trời tại những nơi có thể tiếp xúc với nước mưa hoặc tuyết.
  - Cẩn thận để không làm ướt bộ điều hợp nguồn AC/DC khi bạn lau rửa sàn nhà.
- Không đặt bộ điều hợp nguồn AC/DC gần bất kỳ thiết bị sưởi nào.
  - Nếu không, có thể xảy ra hỏa hoạn.
- Đặt bộ điều hợp nguồn AC/DC trong khu vực được thông gió tốt.
- Nếu bạn treo bộ điều hợp nguồn AC/DC với đầu vào dây nguồn quay lên trên, nước hoặc các vật lạ khác có thể vào bên trong và làm hỏng Bộ điều hợp.  
Hãy đảm bảo đặt bộ điều hợp nguồn AC/DC nằm trên bàn hoặc sàn nhà.

- Cắm phích cắm nguồn vào bộ điều hợp nguồn AC/DC cho đến khi nghe thấy tiếng cách.
- Không được chỉ cắm phích cắm nguồn vào ổ cắm điện.
- Không được sử dụng bộ điều hợp nguồn AC/DC nào khác ngoài thiết bị được cung cấp.
  - Điều đó có thể gây điện giật hoặc hỏa hoạn.
- Không được cắm bộ điều hợp nguồn AC/DC vào ổ cắm điện trên tường.
  - Điều đó có thể gây điện giật hoặc hỏa hoạn.
- Xoay phích cắm nguồn trong phạm vi cho phép (0 đến 90°) trên bộ điều hợp nguồn AC/DC.
  - Điều đó có thể gây điện giật hoặc hỏa hoạn.
- Không bao giờ được tháo phích cắm nguồn sau khi đã cắm. (Sau khi cắm, không thể tháo phích cắm nguồn.)
- Không bao giờ được sử dụng phích cắm nguồn đã cung cấp với thiết bị khác.
- Khi tháo bộ điều hợp nguồn AC/DC khỏi ổ cắm điện, giữ thân bộ điều hợp nguồn AC/DC rồi rút lên.
  - Điều đó có thể gây điện giật hoặc hỏa hoạn.
- Không được thả bất cứ đồ vật nào hoặc va chạm mạnh vào bộ điều hợp nguồn AC/DC.
  - Điều đó có thể gây điện giật hoặc hỏa hoạn.
- Sử dụng bộ điều hợp nguồn AC/DC sau khi tháo nắp bảo vệ bằng nhựa.
  - Nếu không, có thể gây ra hỏa hoạn.



- 
- Không lật ngược hoặc di chuyển sản phẩm bằng cách giữ chân đế.
    - Sản phẩm có thể đổ và bị hỏng hoặc gây ra thương tích.
  - Nhìn màn hình ở khoảng cách quá gần trong thời gian dài có thể làm giảm thị lực của bạn.
  - Không sử dụng máy làm ấm hoặc bếp lò quanh sản phẩm.
  - Để mắt bạn nghỉ ngơi trong hơn 5 phút hoặc nhìn ra xa sau mỗi giờ sử dụng sản phẩm.
  - Không chạm vào màn hình khi đã bật sản phẩm trong một thời gian dài vì màn hình sẽ trở nên nóng.
  - Cất giữ các phụ kiện nhỏ ngoài tầm với của trẻ em.
  - Hãy thận trọng khi điều chỉnh góc của sản phẩm.
    - Tay hoặc ngón tay của bạn có thể bị kẹt và bị thương.
    - Nghiêng sản phẩm ở góc quá lớn có thể khiến sản phẩm bị đổ và có thể gây ra thương tích.
  - Không đặt vật nặng lên sản phẩm.
    - Có thể xảy ra hỏng hóc sản phẩm hoặc thương tích cá nhân.
  - Khi sử dụng tai nghe, không vặn âm lượng quá cao.
    - Nghe âm thanh quá to có thể làm giảm thính lực của bạn.

# Chương 02

## Chuẩn bị

### Các linh kiện

#### Pa-nen điều khiển

Màu sắc và hình dạng các bộ phận có thể khác so với hình trình bày. Để nâng cao chất lượng, thông số kỹ thuật có thể thay đổi mà không có thông báo.

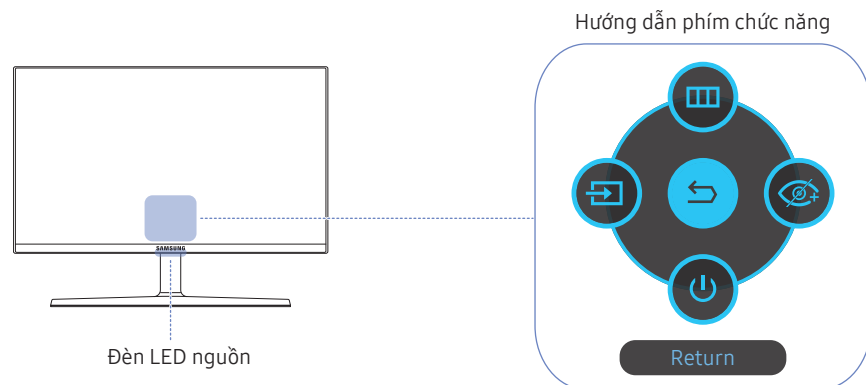
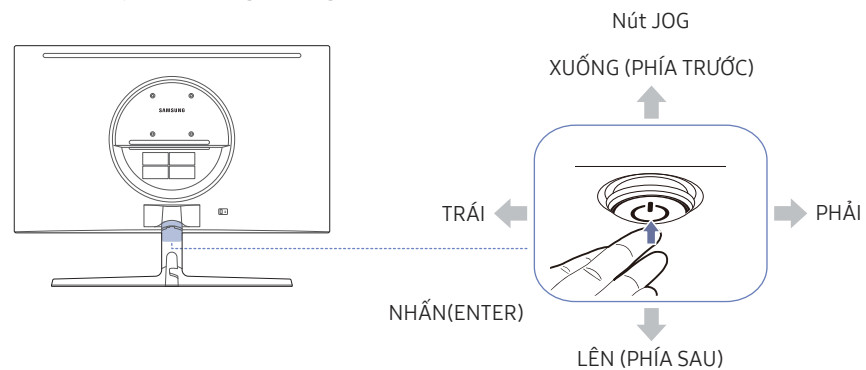

Các linh kiện	Mô tả
Nút JOG	Nút đa hướng giúp điều hướng. Nút JOG nằm dưới phần trung tâm màn hình và có 5 hướng là LÊN/XUỐNG/TRÁI/PHẢI/NHẤN(ENTER).
Đèn LED nguồn	Đèn LED này là đèn báo trạng thái nguồn và hoạt động như <ul style="list-style-type: none"><li>Bật nguồn (nút nguồn): Đèn LED nguồn Tắt</li><li>Chế độ tiết kiệm năng lượng: Đèn LED nguồn Nhấp nháy</li><li>Tắt nguồn (Nút nguồn): Đèn LED nguồn Bật</li></ul> Chỉ có thể hoán đổi hoạt động của đèn LED nguồn bằng cách thay đổi trong menu. (System → Power LED On) Hướng dẫn phím chức năng có thể khác nhau tùy theo chức năng hoặc mẫu sản phẩm. Vui lòng tham khảo sản phẩm thực tế. Nút nguồn  nằm ở bên dưới giữa màn hình và được dùng để bật hoặc tắt nguồn.
Hướng dẫn phím chức năng	Nhấn nút JOG khi màn hình được bật. Hướng dẫn phím chức năng sẽ xuất hiện. Để truy cập trình đơn trên màn hình khi hướng dẫn hiển thị, nhấn lần nữa nút chỉ hướng tương ứng. Hướng dẫn phím chức năng có thể khác nhau tùy theo chức năng hoặc mẫu sản phẩm. Vui lòng tham khảo sản phẩm thực tế.

## Hướng dẫn phím chức năng

— Để sử dụng Hướng dẫn phím chức năng, hãy nhấn nút JOG. Sau đó, cửa sổ sau đây sẽ xuất hiện.

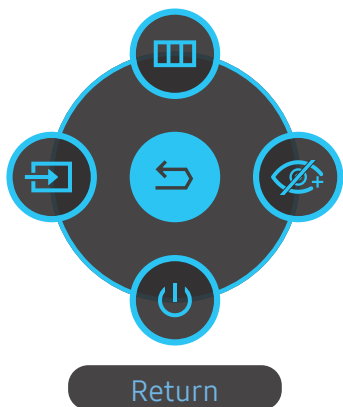

LÊN/XUỐNG/TRÁI/PHẢI: Di chuyển tới mục bạn muốn. Mô tả cho từng mục sẽ xuất hiện khi trỏ chuột thay đổi.

NHẤN(ENTER): Mục đã chọn sẽ được áp dụng.

### Các linh kiện

### Mô tả

 <b>Menu</b>	Chọn  bằng cách di chuyển nút JOG trên màn hình Hướng dẫn phím chức năng. Sản phẩm này sẽ hiện menu dưới dạng hiển thị trên màn hình.
 <b>Source</b>	Chọn  để thay đổi nguồn đầu vào bằng cách di chuyển nút JOG trong màn hình Hướng dẫn phím chức năng. Thông báo sẽ xuất hiện ở góc trên cùng bên trái màn hình nếu nguồn đầu vào đã được thay đổi.
 <b>Eye Saver Mode</b>	Chọn  bằng cách di chuyển nút JOG trên màn hình Hướng dẫn phím chức năng. Nhấn để bật hoặc tắt <b>Eye Saver Mode</b> . Các mục bên dưới không khả dụng nếu chức năng <b>Eye Saver Mode</b> khả dụng. <ul style="list-style-type: none"><li>• <b>Game</b> → <b>Picture Mode, Black Equalizer</b></li><li>• <b>Picture</b> → <b>Picture Mode, Brightness, Color</b></li><li>• <b>System</b> → <b>Smart ECO Saving+</b></li></ul>
 <b>Power Off</b>	Chọn  để tắt sản phẩm bằng cách di chuyển nút JOG trên màn hình Hướng dẫn phím chức năng.
 <b>Return</b>	Quay lại menu trước đó bằng cách dùng nút JOG để chọn biểu tượng  khi màn hình Hướng dẫn phím chức năng hiển thị.

— Hướng dẫn phím chức năng có thể khác nhau tùy theo chức năng hoặc mẫu sản phẩm. Vui lòng tham khảo sản phẩm thực tế.

---

Khi sản phẩm không hiển thị gì (tức là ở chế độ Tiết kiệm điện hoặc chế độ Không có tín hiệu), bạn có thể sử dụng 3 phím dẫn hướng để điều khiển nguồn tín hiệu và nguồn điện như dưới đây.

Nút JOG	Chế độ tiết kiệm điện/Chế độ không có tín hiệu
LÊN	Thay đổi nguồn
XUỐNG	
NHẤN(ENTER) trong 2 giây	Tắt nguồn

Khi sản phẩm hiển thị menu, bạn có thể sử dụng Nút JOG như dưới đây.

Nút JOG	Hành động
LÊN/XUỐNG	Di chuyển tùy chọn
TRÁI	Thoát trình đơn. Đóng Danh sách phụ mà không lưu giá trị. Giá trị giảm trong thanh trượt.
PHẢI	Di chuyển đến danh sách phụ. Giá trị tăng trong thanh trượt.
NHẤN(ENTER)	Lưu giá trị và đóng Danh sách phụ.

## Thay đổi cài đặt Brightness, Contrast và Sharpness

Bạn có thể điều chỉnh **Brightness**, **Contrast** hoặc **Sharpness** bằng cách di chuyển nút JOG lên hoặc xuống nếu menu OSD không được hiển thị.

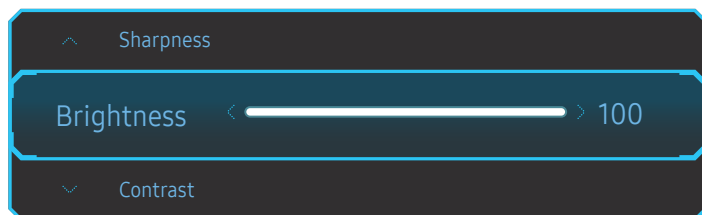

— Hình ảnh hiển thị có thể khác nhau tùy theo kiểu máy.

— Độ sáng mặc định có thể khác nhau tùy theo khu vực.

### Brightness

— Menu này không có sẵn khi **Eye Saver Mode** đang bật.

— Menu này không khả dụng khi **Picture Mode** được đặt ở chế độ **Dynamic Contrast**.

### Contrast

— Menu này không khả dụng khi **Picture Mode** được đặt ở chế độ **Cinema** hoặc **Dynamic Contrast**.

### Sharpness

— Menu này không khả dụng khi **Picture Mode** được đặt ở chế độ **Cinema** hoặc **Dynamic Contrast**.

## Thay đổi cài đặt Volume

Bạn có thể điều chỉnh **Volume** bằng cách di chuyển nút JOG sang trái hoặc sang phải nếu menu OSD không được hiển thị.



— Hình ảnh hiển thị có thể khác nhau tùy theo kiểu máy.

— Nếu chất lượng âm thanh của thiết bị đầu vào được kết nối kém, chức năng Auto Mute trên sản phẩm có thể tắt âm thanh hoặc gây ra âm thanh phập phồng khi kết nối tai nghe hoặc loa. Đặt âm lượng đầu vào cho thiết bị đầu vào ở mức tối thiểu là 20% và điều chỉnh âm lượng bằng chức năng điều chỉnh âm lượng (nút JOG TRÁI/PHẢI) trên sản phẩm.

— Auto Mute là gì?

Chức năng này tắt âm thanh để cải thiện hiệu ứng âm thanh khi có nhiễu âm hoặc khi nguồn đầu vào yếu, thường do sự cố với âm lượng của thiết bị đầu vào.





— Để kích hoạt chức năng **Mute**, truy cập màn hình điều khiển **Volume**, sau đó sử dụng nút JOG để di chuyển tiêu điểm xuống.

Để hủy kích hoạt chức năng **Mute**, truy cập màn hình điều khiển **Volume**, sau đó tăng hoặc giảm **Volume**.

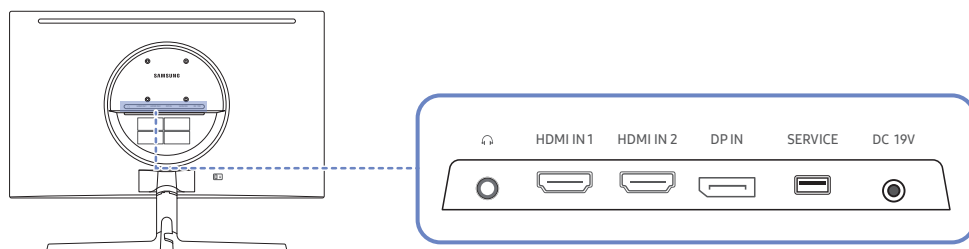
## Các loại cổng

— Các chức năng hiện có có thể thay đổi tùy theo kiểu sản phẩm. Màu sắc và hình dạng các bộ phận có thể khác so với hình trình bày. Để nâng cao chất lượng, thông số kỹ thuật có thể thay đổi mà không có thông báo. Tham khảo sản phẩm thực tế.



Cổng	Mô tả
	Kết nối với thiết bị đầu ra âm thanh như tai nghe. — Chỉ có thể nghe được âm thanh khi sử dụng cáp HDMI nối với HDMI hoặc cáp DP.
	Kết nối với thiết bị nguồn tín hiệu bằng cách sử dụng cáp HDMI hoặc cáp HDMI-DVI.
	Kết nối với PC bằng cáp DP.
	Sử dụng thẻ nhớ USB để thực hiện nâng cấp phần mềm.
	Đấu nối với bộ điều hợp nguồn AC/DC.

## Nâng cấp Phần mềm qua USB

1 Kết nối bộ nhớ USB với cổng SERVICE hiển thị trong hình.

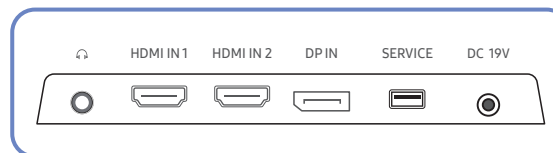

Khi màn hình bật, hãy nhấn nút jog để hiển thị Hướng dẫn phím chức năng. Khi Hướng dẫn phím chức năng hiển thị, hãy nhấn và giữ nút jog trong khoảng 5 giây.

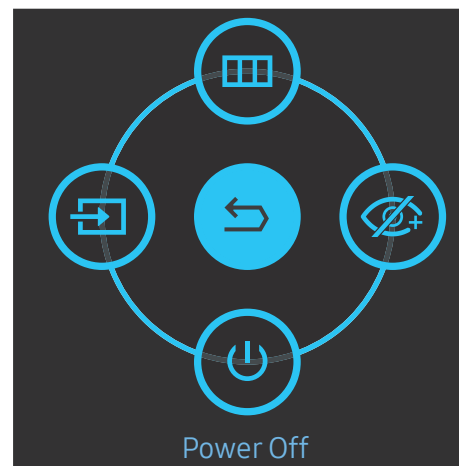

2 Khi màn hình hiển thị thông báo như được minh họa trong hình sau, hãy chọn **Yes** để nâng cấp phần mềm.

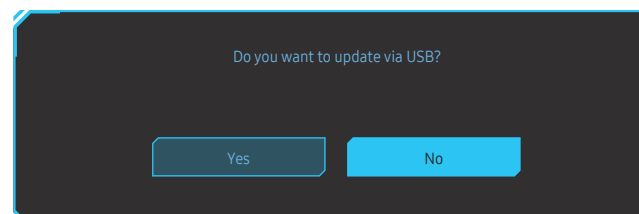

3 Khi màn hình như được minh họa trong hình sau xuất hiện, hãy chọn **Yes**.

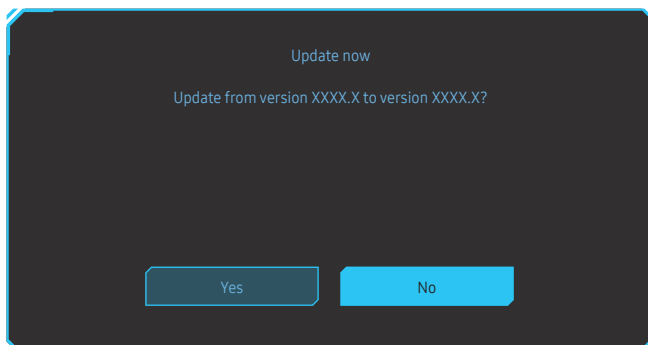

4 Quá trình nâng cấp phần mềm sẽ bắt đầu.

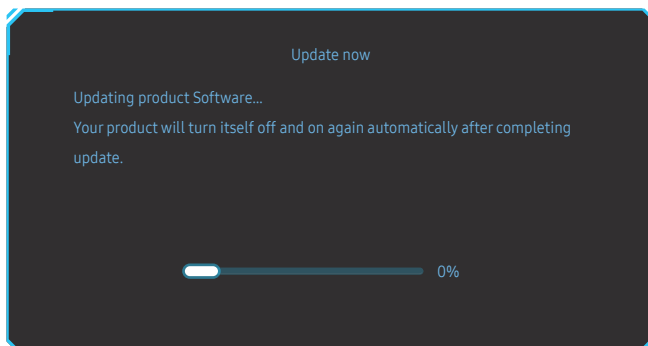

5 Sản phẩm sẽ tự tắt và bật lại sau khi cập nhật xong, rồi sau đó tắt nguồn.

6 Rút dây nguồn ra khỏi ổ cắm điện, rồi cắm lại sau khi tắt.

## Lưu ý

- 1 Để tiến hành nâng cấp phần mềm bằng cách sử dụng bộ nhớ USB, trước tiên, hãy định dạng bộ nhớ USB là FAT32.
- 2 Khi tiến hành nâng cấp, hãy đảm bảo chỉ lưu một tệp BIN (.bin) trong thư mục gốc.
- 3 Để nâng cấp phần mềm cho kiểu máy CRG5, hãy nhớ tệp nâng cấp phải ở định dạng .bin. Tên tệp cần tuân theo quy ước đặt tên cho kiểu máy CRG5 (ví dụ: M-R50\*\*GGAA-\*\*\*\*.\*[số có bốn chữ số].bin). \*\* là kích thước màn hình tính theo inch, \*\*\*\*.\* là số phiên bản còn số có bốn chữ số này là kiểm tra tổng. Ví dụ: "M-R5027GGAA-0800.0[D06E].bin" tuân thủ quy ước đặt tên cho kiểu máy CRG5 27" và phải được sao chép vào thư mục gốc.
- 4 Nếu thông báo **No valid update files found. Please check your USB device and try again.** xuất hiện, điều này có thể do những nguyên nhân sau.

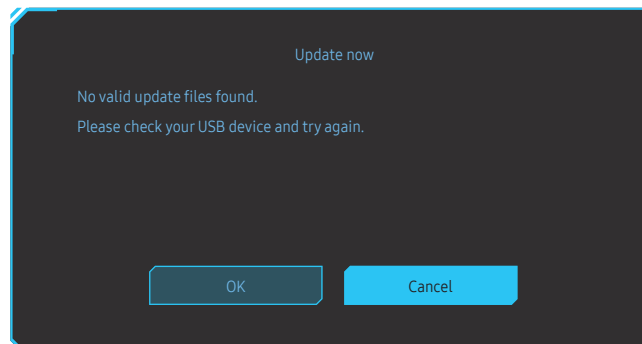

- Bộ nhớ USB chưa được kết nối với cổng SERVICE.
  - Định dạng của các tệp trong bộ nhớ USB đã kết nối không tương thích.
  - Không có tệp nâng cấp hợp lệ nào trong bộ nhớ USB đã kết nối. (Không có tệp nâng cấp nào được lưu trong bộ nhớ hoặc tên tệp không chính xác.)
- 5 Không tắt sản phẩm. Đồng thời, ngăn chặn hiện tượng gián đoạn trong quá trình nâng cấp nhiều nhất có thể. Nói chung, sản phẩm sẽ quay lại phiên bản trước đó nếu nâng cấp bị gián đoạn.

## Điều chỉnh độ nghiêng của sản phẩm

— Màu sắc và hình dạng các bộ phận có thể khác so với hình trình bày. Để nâng cao chất lượng, thông số kĩ thuật có thể thay đổi mà không có thông báo.

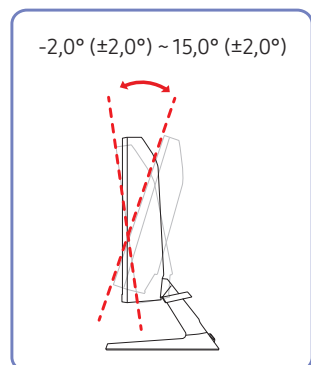

- Độ nghiêng của sản phẩm có thể điều chỉnh được.
- Giữ phần dưới sản phẩm và cẩn thận điều chỉnh độ nghiêng.

## Khóa chống trộm

- Khóa chống trộm cho phép bạn sử dụng sản phẩm một cách an toàn ngay cả ở những nơi công cộng.
- Hình dạng thiết bị khóa và cách thức khóa tùy thuộc vào nhà sản xuất. Tham khảo hướng dẫn sử dụng đi kèm với thiết bị khóa chống trộm để biết thêm thông tin chi tiết.

### Để khóa thiết bị khóa chống trộm:

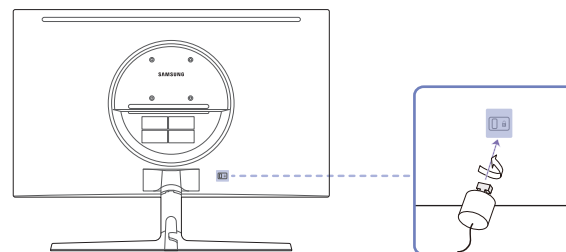

- 1 Cố định cáp của thiết bị khóa chống trộm vào một vật nặng ví dụ như bàn làm việc.
- 2 Luồn một đầu của cáp qua móc ở đầu kia của cáp.
- 3 Đặt thiết bị khóa vào bên trong khe khóa chống trộm ở phía sau sản phẩm.
- 4 Khóa thiết bị khóa.
  - Bạn có thể mua riêng thiết bị khóa chống trộm.
  - Tham khảo hướng dẫn sử dụng đi kèm với thiết bị khóa chống trộm để biết thêm thông tin chi tiết.
  - Bạn có thể mua thiết bị khóa chống trộm tại các cửa hàng bán lẻ đồ điện tử hoặc mua qua mạng.



## Thận trọng khi di chuyển sản phẩm

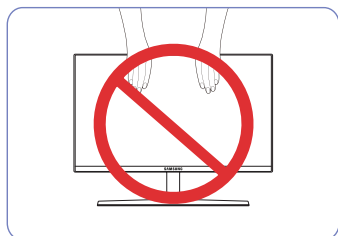

- Không dùng lực trực tiếp trên màn hình.
- Không cầm vào màn hình khi di chuyển sản phẩm.

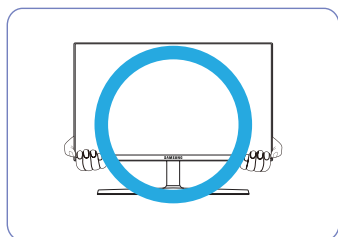

- Cầm tay vào các góc hoặc cạnh dưới của sản phẩm trong khi di chuyển.

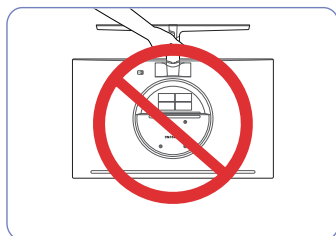

- Không lộn ngược sản phẩm bằng cách chỉ nắm chân đế.

## Thông số kỹ thuật của bộ giá treo tường (VESA)

— Lắp giá treo tường lên tường đặc vuông góc với sàn nhà. Trước khi lắp giá treo tường vào các bề mặt như tấm ốp tường, hãy liên hệ với đại lý gần nhất để biết thêm thông tin. Nếu bạn lắp sản phẩm trên tường nghiêng, sản phẩm có thể bị đổ và dẫn đến thương tích cá nhân nghiêm trọng. Bộ giá treo tường của Samsung có hướng dẫn lắp đặt chi tiết và tất cả các bộ phận cần thiết cho việc lắp ráp đều được cung cấp.

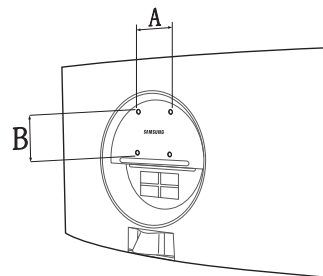

- Không sử dụng vít dài hơn độ dài chuẩn hoặc không phù hợp với thông số vít chuẩn VESA. Vít quá dài có thể làm hỏng phần bên trong của sản phẩm.
- Đối với giá treo tường không phù hợp với thông số vít chuẩn VESA, độ dài của vít có thể khác nhau tùy thuộc vào thông số kỹ thuật của giá treo tường.
- Không vặn vít quá chặt. Vặn quá chặt có thể làm hỏng sản phẩm hoặc khiến sản phẩm bị đổ, dẫn đến thương tích cá nhân. Samsung không chịu trách nhiệm về các kiểu tai nạn này.
- Samsung không chịu trách nhiệm về hư hỏng sản phẩm hoặc thương tích cá nhân khi người tiêu dùng sử dụng giá treo tường không phải là VESA hoặc không được chỉ định hoặc người tiêu dùng không tuân theo các hướng dẫn lắp đặt sản phẩm.
- Không treo sản phẩm nghiêng quá 15 độ.
- Kích thước chuẩn cho bộ giá treo tường được hiển thị trong bảng bên dưới.

Đơn vị: mm

Tên mẫu sản phẩm	Thông số lỗ vít VESA (A * B) tính bằng milimet	Vít chuẩn	Số lượng
C27RG5*	75,0 x 75,0	M4	4

— Không lắp đặt bộ giá treo tường trong khi sản phẩm của bạn đang bật. Việc này có thể dẫn đến thương tích cá nhân do điện giật.

## Cài đặt

### Ráp chân đế

Trước khi lắp ráp sản phẩm, hãy tìm nơi bằng phẳng và vững chắc để đặt sản phẩm sao cho màn hình được úp xuống.

**⚠**: Sản phẩm bị cong. Tạo áp lực lên sản phẩm khi sản phẩm trên một mặt phẳng có thể làm hỏng sản phẩm. Khi đặt sản phẩm úp xuống hoặc ngửa lên, không tạo áp lực lên màn hình.

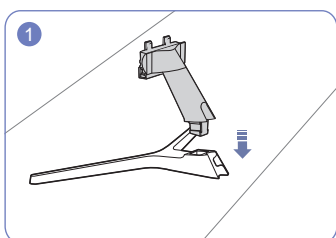

Chèn trụ chân đế vào đế theo hướng dẫn như hình vẽ.

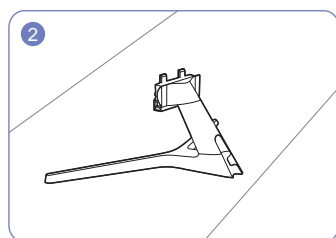

Kiểm tra trụ chân đế đã ráp nối chắc chắn.

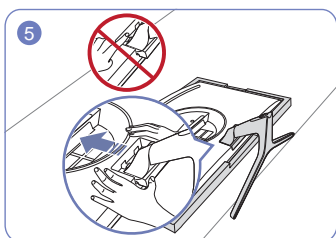

Dùng tay giữ thân sản phẩm như hình vẽ. Đẩy chân đế vừa được ráp nối vào trong thân sản phẩm theo chiều mũi tên như hình vẽ.

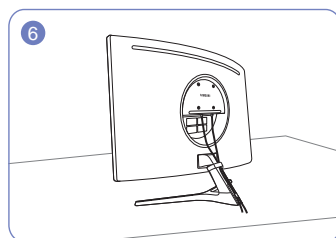

Kết nối bộ nguồn và cáp tín hiệu như hình minh họa.

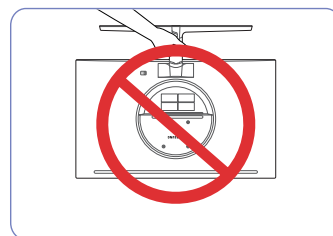

#### Thận trọng

Không lộn ngược sản phẩm bằng cách chỉ nắm chân đế.



#### Thận trọng

Không ấn vào sản phẩm. Việc này có thể làm hỏng sản phẩm.

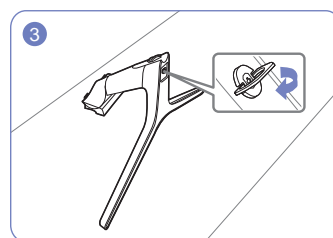

Vặn thật chắc đinh ốc liên kết nằm ở mặt dưới chân đế sao cho nó được cố định hoàn toàn.

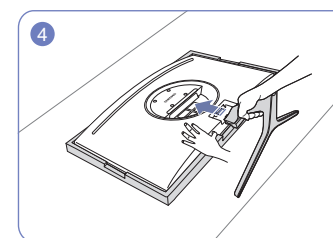

Đặt Styrofoam (nệm) bảo vệ có trong gói lên sàn và đặt sản phẩm úp xuống trên Styrofoam, như hình minh họa. Nếu không có Styrofoam, sử dụng tấm lót.

## Gỡ bỏ chân đế

Trước khi tháo chân đế khỏi sản phẩm, hãy đặt úp màn hình trên bề mặt phẳng và chắc chắn.

**⚠**: Sản phẩm bị cong. Tạo áp lực lên sản phẩm khi sản phẩm trên một mặt phẳng có thể làm hỏng sản phẩm. Khi đặt sản phẩm úp xuống hoặc ngửa lên, không tạo áp lực lên màn hình.

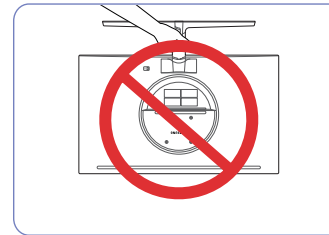

### Thận trọng

Không lộn ngược sản phẩm bằng cách chỉ nắm chân đế.

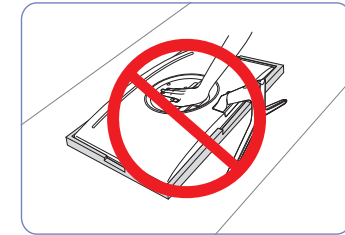

### Thận trọng

Không ấn vào sản phẩm. Việc này có thể làm hỏng sản phẩm.

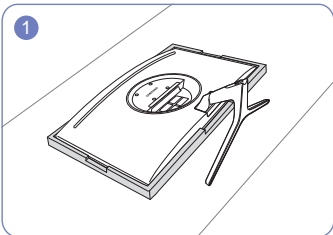

Đặt Styrofoam (nệm) bảo vệ có trong gói lên sàn và đặt sản phẩm úp xuống trên Styrofoam, như hình minh họa. Nếu không có Styrofoam, sử dụng tấm lót.

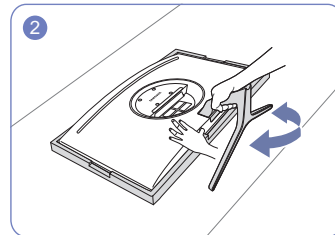

Để tháo chân đế khỏi màn hình, đảm bảo nhấn phần dưới của màn hình bằng một tay đồng thời lắc chân đế từ bên này sang bên kia bằng tay kia để tạo độ hở giữa chúng.

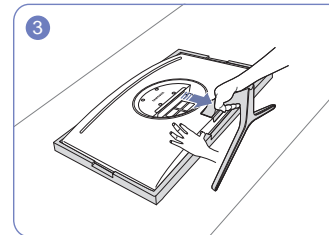

Nhấn phần dưới của màn hình bằng một tay và kéo chân đế bằng tay kia theo hướng mũi tên như hình minh họa.

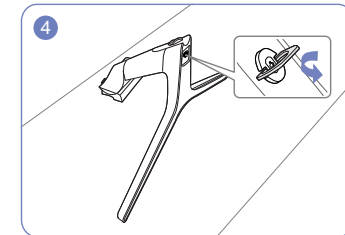

Tháo trụ chân đế ra khỏi đế bằng cách vận vít theo chiều mũi tên như hình minh họa.

## Chương 03

# Kết nối và Sử dụng Thiết bị nguồn

### Đọc nội dung dưới đây trước khi lắp đặt sản phẩm.

- 1 Trước khi lắp đặt sản phẩm, hãy kiểm tra hình dạng của cả hai cổng trên cáp tín hiệu được cung cấp và hình dạng cũng như vị trí của các cổng trên sản phẩm và thiết bị bên ngoài.
- 2 Trước khi nối cáp tín hiệu, đảm bảo bạn đã rút cáp nguồn ra khỏi cả sản phẩm và thiết bị bên ngoài để tránh làm hỏng sản phẩm do đoản mạch hoặc quá dòng.
- 3 Sau khi kết nối đúng tất cả các cáp tín hiệu, hãy kết nối lại cáp nguồn với sản phẩm và thiết bị bên ngoài.
- 4 Sau khi lắp đặt xong, đảm bảo bạn đã đọc hướng dẫn sử dụng để tự làm quen với các chức năng, biện pháp phòng ngừa và thông tin cần thiết khác của sản phẩm để sử dụng sản phẩm đúng cách.

### Kết nối và sử dụng máy tính

Sử dụng một phương pháp kết nối phù hợp với máy tính của bạn.

- Việc kết nối các bộ phận có thể khác nhau ở các sản phẩm khác nhau.
- Các cổng được cung cấp có thể khác nhau tùy theo sản phẩm.

#### Kết nối bằng cáp HDMI



#### Kết nối sử dụng cáp HDMI-DVI



- Chức năng âm thanh không được hỗ trợ nếu thiết bị nguồn được kết nối bằng cáp HDMI-DVI.
- Độ phân giải tối đa có thể không khả dụng với cáp HDMI-DVI.

## Kết nối sử dụng cáp DP



— Bạn nên sử dụng cáp DP có chiều dài dưới 1,5m. Sử dụng cáp dài hơn 1,5m có thể ảnh hưởng tới chất lượng hình ảnh.

## Kết nối với tai nghe



— Sử dụng tai nghe khi kích hoạt âm thanh bằng cáp HDMI-HDMI hoặc DP.  
— Giắc cắm tai nghe chỉ hỗ trợ đầu cắm hai khấc (TRS) loại 3.

## Kết nối Nguồn

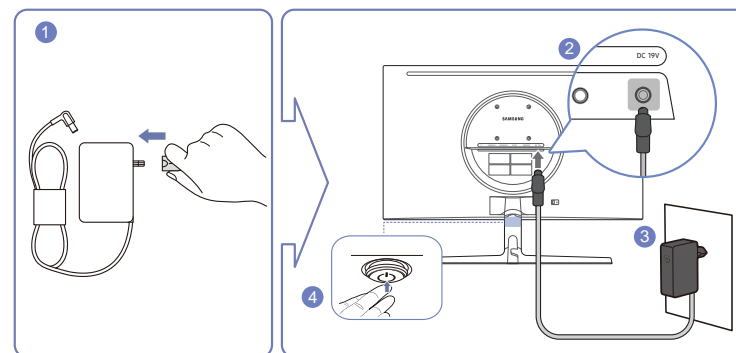

- 1 Cắm phích cắm điện vào bộ điều hợp nguồn AC/DC.
- 2 Cắm cáp bộ điều hợp AC/DC vào cổng DC 19V ở phía sau màn hình.
- 3 Cắm bộ điều hợp AC/DC vào ổ cắm điện.
- 4 Nhấn nút JOG ở mặt dưới của sản phẩm để bật sản phẩm.

— Điện áp vào được chuyển tự động.

## Làm sạch các cáp được kết nối

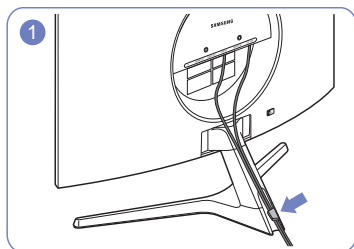

1 Kết nối cáp vào cổng, rồi luồn cáp qua lỗ tròn phía sau đế.

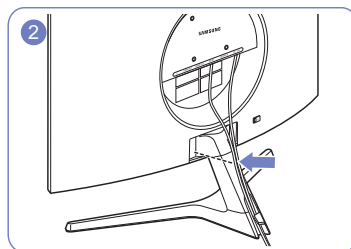

2 Đưa cáp ra xa, sát phần đế.

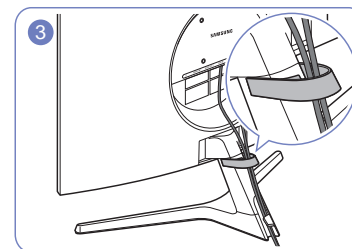

3 Luồn cáp qua phần KẸP GIỮ CÁP.

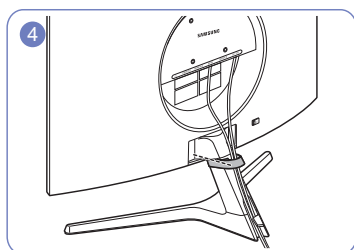

4 Siết chặt phần KẸP GIỮ CÁP vào đế. (Loại MÓC)

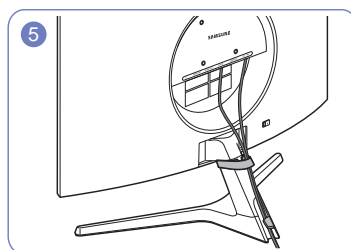

5 Phần đi dây cáp đã xong.

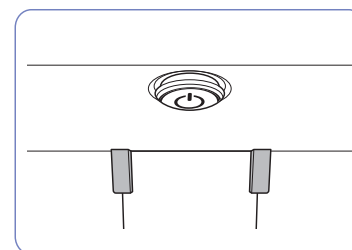

Nhìn từ đằng trước

---

## Tư thế đúng khi sử dụng sản phẩm



Sử dụng sản phẩm với tư thế đúng như sau:

- Giữ thẳng lưng.
- Để khoảng cách từ 45 đến 50cm từ mắt bạn tới màn hình, và hơi nhìn xuống màn hình.
- Giữ mắt ở ngay phía trước màn hình.
- Điều chỉnh góc sao cho ánh sáng không phản chiếu vào màn hình.
- Giữ cho cẳng tay vuông góc với cẳng tay trên và ngang bằng với mu bàn tay của bạn.
- Giữ khuỷu tay bạn ở góc vuông.
- Điều chỉnh độ cao của sản phẩm để bạn có thể giữ đầu gối ở góc 90 độ hoặc lớn hơn, gót chân đặt trên sàn và tay bạn ở phía dưới tim.
- Tập thể dục cho mắt hoặc chớp mắt thường xuyên sẽ làm mắt bạn hết mỏi.

---

## Cài đặt trình điều khiển

- Bạn có thể đặt độ phân giải và tần số tối ưu cho sản phẩm này bằng cách cài đặt các trình điều khiển tương tự cho sản phẩm.
- Để cài đặt phiên bản mới nhất của trình điều khiển sản phẩm, hãy tải xuống phiên bản này từ trang web của Samsung Electronics tại <http://www.samsung.com>.

## Thiết lập độ phân giải tối ưu

Một thông báo thông tin về việc thiết lập độ phân giải tối ưu sẽ xuất hiện nếu bạn bật nguồn sản phẩm lần đầu tiên sau khi mua.

Chọn một ngôn ngữ trên thông báo thông tin và thay đổi độ phân giải trên PC của bạn thành cài đặt tối ưu.

- Nếu độ phân giải tối ưu không được chọn, thông báo này sẽ xuất hiện tối đa ba lần trong khoảng thời gian chỉ định ngay cả khi tắt và bật lại sản phẩm.
- Nếu bạn muốn đặt độ phân giải tối ưu cho máy tính của mình. Vui lòng tham khảo (Hỏi & Đáp) → "[Làm thế nào để điều chỉnh độ phân giải?](#)"
- Bạn có thể điều chỉnh tốc độ làm mới dựa trên độ phân giải màn hình bằng cách chọn **Game** → **Refresh Rate** trong menu OSD.
- Để có được tốc độ làm mới tối đa, hãy đặt **Adaptive-Sync** hoặc đặt **Refresh Rate** thành **240 Hz**.

# Chương 04

## Game

Hướng dẫn phím chức năng →  → **Game**

Chúng tôi đã cung cấp mô tả chi tiết của từng chức năng. Tham khảo sản phẩm của bạn để biết chi tiết.

— Các chức năng hiện có có thể thay đổi tùy theo kiểu sản phẩm. Màu sắc và hình dạng các bộ phận có thể khác so với hình trình bày. Để nâng cao chất lượng, thông số kỹ thuật có thể thay đổi mà không có thông báo.

### Picture Mode

Menu này cung cấp chất lượng hình ảnh tối ưu phù hợp với môi trường mà sản phẩm sẽ được sử dụng.

— Menu này không có sẵn khi **Eye Saver Mode** đang bật.

### Trong chế độ PC

- **Custom:** Tùy chỉnh cài đặt màn hình.
- **FPS:** Tăng độ sáng các vùng tối hơn trên màn hình trò chơi FPS (First-Person Shooter). Chế độ này giúp bạn nhìn kẻ thù rõ hơn trong trò chơi FPS (First-Person Shooter).
- **RTS:** Tăng nhiệt độ màu và tỉ lệ tương phản để màn hình RTS (Real-Time Strategy) và bản đồ mini hiển thị rõ hơn.
- **RPG:** Chế độ này được tối ưu hóa cho đồ họa 3D và hiển thị nhanh trên màn hình trò chơi RPG (Role Playing Game).
- **AOS:** Tăng tỉ lệ tương phản để đạt được chất lượng hình ảnh tối ưu cho màn hình trò chơi AOS (Aeon Of Strife).
- **Cinema:** Màn hình có độ sáng và độ nét phù hợp để thưởng thức nội dung video và DVD.
- **Dynamic Contrast:** Đạt được độ sáng cân bằng thông qua điều chỉnh độ tương phản tự động.

### Trong chế độ AV

Khi tín hiệu bên ngoài được kết nối với cổng HDMI/DP và **PC/AV Mode** được đặt thành **AV, Picture Mode** có 4 chế độ cài đặt hình ảnh (**Dynamic, Standard, Movie** và **Custom**) được cài đặt từ trước tại nhà máy sản xuất. Bạn có thể kích hoạt một trong bốn chế độ **Dynamic, Standard, Movie** hoặc **Custom**. Bạn có thể chọn **Custom** để máy tự động chuyển sang chế độ cài đặt hình ảnh riêng của bạn.

- **Dynamic:** Chọn chế độ này sẽ xem được hình ảnh sắc nét hơn ở chế độ **Standard**.
- **Standard:** Chọn chế độ này khi môi trường quanh màn hình có ánh sáng.
- **Movie:** Chọn chế độ này khi môi trường quanh màn hình tối. Chế độ này sẽ tiết kiệm điện và giảm bớt sự mỏi mắt khi xem.
- **Custom:** Chọn chế độ này khi bạn muốn chỉnh hình ảnh theo ý muốn.



---

## Refresh Rate

Thay đổi tốc độ làm mới màn hình. Tốc độ làm mới cao có thể giảm mỏi mắt.

- **60 Hz / 120 Hz / 144 Hz / 240 Hz**

- Menu này không có sẵn khi **Adaptive-Sync** đang bật.
- Việc thay đổi **Refresh Rate** có thể khiến màn hình bị nhấp nháy, tùy thuộc vào các đồ họa của máy tính.
- Chức năng này khả dụng trên máy tính được trang bị các đồ họa có thể thay đổi tốc độ làm mới. Chức năng này không khả dụng trên các thiết bị (ví dụ: các thiết bị AV) với tần số quét màn hình cố định. Nếu chức năng này được áp dụng, màn hình có thể gặp sự cố.

## Black Equalizer

Điều chỉnh độ sáng của các vùng tối.

Khi giá trị gần đạt 1, vùng tối hơn của màn hình sẽ trở nên sáng hơn, giúp bạn dễ phát hiện ra đối thủ hơn khi chơi trò chơi. Để phát hiện ra đối thủ dễ dàng hơn trong khi chơi trò chơi, hãy sử dụng giá trị thấp hơn.

Khi giá trị gần đạt 20, vùng tối hơn của màn hình sẽ trở nên tối hơn và độ tương phản tăng lên.

- Menu này không có sẵn khi **Eye Saver Mode** đang bật.
- Menu này không khả dụng khi **Picture Mode** được đặt ở chế độ **Cinema** hoặc **Dynamic Contrast**.

---

## Response Time

Tăng tốc độ đáp ứng của màn hình để video hiển thị sống động và tự nhiên hơn.

- Tốt nhất là đặt **Response Time** thành **Standard** hoặc **Faster** khi bạn không xem phim hay chơi trò chơi.

## Adaptive-Sync

Công nghệ **Adaptive-Sync** là giải pháp giúp loại bỏ hiện tượng rách hình mà không gây ra bất kỳ độ chậm trễ thường gặp nào.

Tính năng này sẽ loại bỏ hiện tượng rách hình và trễ hình trong khi chơi trò chơi. Cải thiện trải nghiệm chơi game của bạn.

Các mục trên menu **Adaptive-Sync** được hiển thị có thể khác nhau, tùy theo mẫu sản phẩm và khả năng tương thích với các thẻ đồ họa NVIDIA.

- **Off:** Tắt kích hoạt **Adaptive-Sync**.
- **On:** Bật tính năng **Adaptive-Sync** với tốc độ khung hình cao hơn. Hiện tượng rách hình (đồng bộ hóa bất thường giữa màn hình và nội dung) được giảm xuống ở chế độ này. Tuy nhiên, hãy lưu ý rằng hiện tượng nhấp nháy màn hình không liên tục có thể xảy ra trong quá trình chơi trò chơi.

Nếu bạn sử dụng chức năng **Adaptive-Sync** khi đang chơi trò chơi thì các hiện tượng sau đây có thể xảy ra:

- Màn hình có thể nhấp nháy tùy thuộc vào loại các thẻ đồ họa, cài đặt tùy chọn trò chơi hoặc video đang được phát. Thử các hành động sau đây: giảm các giá trị trong cài đặt trò chơi hoặc truy cập trang web NVIDIA để kiểm tra phiên bản của trình điều khiển đồ họa và cập nhật phiên bản mới nhất.
- Khi sử dụng chức năng **Adaptive-Sync**, màn hình có thể nhấp nháy do sự dao động của tần số ra từ các thẻ đồ họa.
- Tốc độ đáp ứng có thể thay đổi trong khi chơi trò chơi, tùy thuộc vào độ phân giải. Độ phân giải cao hơn thường làm giảm tốc độ đáp ứng.
- Chất lượng âm thanh của sản phẩm có thể bị suy giảm.

— Nếu bạn gặp phải bất kỳ vấn đề nào khi sử dụng chức năng này, hãy liên hệ với Trung tâm Dịch vụ của Samsung.

— Nếu độ phân giải thay đổi khi cài đặt **Adaptive-Sync**, có thể xảy ra hiện tượng xé hình không liên tục. Đặt **Adaptive-Sync** là **Off** và thay đổi độ phân giải.

— Chức năng này không khả dụng trên các thiết bị (ví dụ: các thiết bị AV) không có các thẻ đồ họa NVIDIA. Nếu chức năng này được áp dụng, màn hình có thể gặp sự cố.

— Áp dụng độ phân giải tối ưu (1920 x 1080) khi sử dụng **Adaptive-Sync**.

— Sử dụng cáp DisplayPort do nhà sản xuất cung cấp khi sử dụng **Adaptive-Sync**.

— Cài đặt trình điều khiển thẻ đồ họa NVIDIA **Adaptive-Sync**.

— Sử dụng Windows 10 trở lên để kích hoạt **Adaptive-Sync**.

— Chỉ kích hoạt tính năng **Adaptive-Sync** khi ở trong chế độ **DisplayPort**.

## Các mẫu trong danh sách Các Thẻ đồ họa hỗ trợ Adaptive-Sync

**Adaptive-Sync** chỉ có thể sử dụng với các mẫu card đồ họa NVIDIA cụ thể. Vui lòng tham khảo danh sách sau để biết các loại card đồ họa được hỗ trợ:

Hãy đảm bảo cài đặt trình điều khiển đồ họa chính thức mới nhất từ NVIDIA hỗ trợ **Adaptive-Sync**.

— Đối với các kiểu các thẻ đồ họa NVIDIA khác hỗ trợ tính năng **Adaptive-Sync**, hãy truy cập trang web chính thức của NVIDIA.

— Chọn **Adaptive-Sync Off** nếu bạn đang sử dụng các thẻ đồ họa của nhà sản xuất khác.

— Khi sử dụng **Adaptive-Sync** qua cáp DisplayPort, chức năng này có thể không hoạt động do giới hạn băng thông của một số thẻ đồ họa NVIDIA.

- GeForce GTX 10 series
- GeForce RTX 20 series

---

## Low Input Lag

Giảm thiểu độ trễ đầu vào cho các phản ứng nhanh bằng cách giảm thời gian xử lý video.

- Menu này không có sẵn khi **Adaptive-Sync** đang bật.
- Menu này không có sẵn khi **Refresh Rate** được đặt thành 60Hz.
- Nếu tốc độ làm mới của máy tính khác với cài đặt cho **Refresh Rate** trên sản phẩm, chức năng có thể không được hỗ trợ.

## Screen Size

Chọn kích thước và tỉ lệ màn hình tốt nhất.

- Menu này không có sẵn khi **Adaptive-Sync** đang bật.

### Trong chế độ PC

- **Auto**: Hiển thị hình ảnh theo tỷ lệ khung hình của nguồn vào.
- **Wide**: Hiển thị hình ảnh trong chế độ toàn màn hình bất kể tỷ lệ khung hình của nguồn vào.
- **17" (4:3)**: Sử dụng tỉ lệ khung hình 4:3 trên màn hình 17 inch. Hình ảnh có tỉ lệ khung hình khác sẽ không được hiển thị.
- **19" (4:3)**: Sử dụng tỉ lệ khung hình 4:3 trên màn hình rộng 19 inch. Hình ảnh có tỉ lệ khung hình khác sẽ không được hiển thị.
- **19" Wide (16:10)**: Sử dụng tỉ lệ khung hình 16:10 trên màn hình rộng 19 inch. Hình ảnh có tỉ lệ khung hình khác sẽ không được hiển thị.
- **21.5" Wide (16:9)**: Sử dụng tỉ lệ khung hình 16:9 trên màn hình rộng 21,5 inch. Hình ảnh có tỉ lệ khung hình khác sẽ không được hiển thị.
- **22" Wide (16:10)**: Sử dụng tỉ lệ khung hình 16:10 trên màn hình rộng 22 inch. Hình ảnh có tỉ lệ khung hình khác sẽ không được hiển thị.
- **23" Wide (16:9)**: Sử dụng tỉ lệ khung hình 16:9 trên màn hình rộng 23 inch. Hình ảnh có tỉ lệ khung hình khác sẽ không được hiển thị.

---

### Trong chế độ AV

- **4:3**: Hiển thị hình ảnh với tỷ lệ khung hình 4:3. Phù hợp cho các video và tín hiệu phát tiêu chuẩn.
  - **16:9**: Hiển thị hình ảnh với tỷ lệ khung hình 16:9.
  - **Screen Fit**: Hiển thị hình ảnh với tỷ lệ khung hình gốc mà không bị cắt bỏ.
  - **17" (4:3)**: Sử dụng tỉ lệ khung hình 4:3 trên màn hình 17 inch. Hình ảnh có tỉ lệ khung hình khác sẽ không được hiển thị.
  - **19" (4:3)**: Sử dụng tỉ lệ khung hình 4:3 trên màn hình rộng 19 inch. Hình ảnh có tỉ lệ khung hình khác sẽ không được hiển thị.
  - **19" Wide (16:10)**: Sử dụng tỉ lệ khung hình 16:10 trên màn hình rộng 19 inch. Hình ảnh có tỉ lệ khung hình khác sẽ không được hiển thị.
  - **21.5" Wide (16:9)**: Sử dụng tỉ lệ khung hình 16:9 trên màn hình rộng 21,5 inch. Hình ảnh có tỉ lệ khung hình khác sẽ không được hiển thị.
  - **22" Wide (16:10)**: Sử dụng tỉ lệ khung hình 16:10 trên màn hình rộng 22 inch. Hình ảnh có tỉ lệ khung hình khác sẽ không được hiển thị.
  - **23" Wide (16:9)**: Sử dụng tỉ lệ khung hình 16:9 trên màn hình rộng 23 inch. Hình ảnh có tỉ lệ khung hình khác sẽ không được hiển thị.
- Chức năng có thể không được hỗ trợ tùy theo các cổng được cung cấp kèm với sản phẩm.
  - Có thể thay đổi **Screen Size** khi các điều kiện sau được đáp ứng.
    - Nguồn đầu vào là 480p, 576p, 720p hoặc 1080p và sản phẩm có thể hiển thị bình thường (không phải mẫu sản phẩm nào cũng hỗ trợ tất cả các tín hiệu này).
    - Điều này chỉ thực hiện được khi ngõ nhập ngoại được kết nối với cổng HDMI/DP và **PC/AV Mode** được để **AV**.
    - Tùy chọn này khả dụng khi **Adaptive-Sync** được đặt thành **Off**.

## Virtual Aim Point

- **Off:** **Virtual Aim Point** không hiển thị khi bạn chọn **Off**.
- : Chọn kiểu điểm ngắm mong muốn.
- **Position Reset:** Khôi phục vị trí điểm ngắm về mặc định.

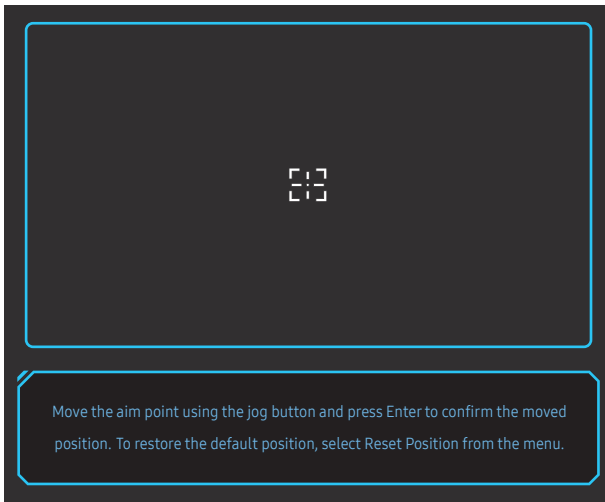

- 1 Điểm ngắm được hiển thị ở giữa màn hình. Chỉ có thể điều chỉnh vị trí trong khu vực hình chữ nhật được hiển thị.

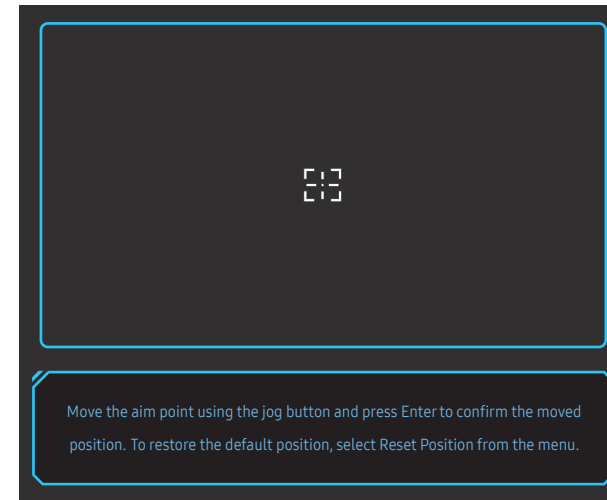

- 2 Điểm ngắm sẽ được điều chỉnh 1 pixel cho mỗi lần di chuyển nút JOG.
  - Điểm ngắm sẽ không thể di chuyển sau khi đã đến khu vực hình chữ nhật được hiển thị.
  - Bạn có thể di chuyển liên tục bằng cách giữ nút JOG.

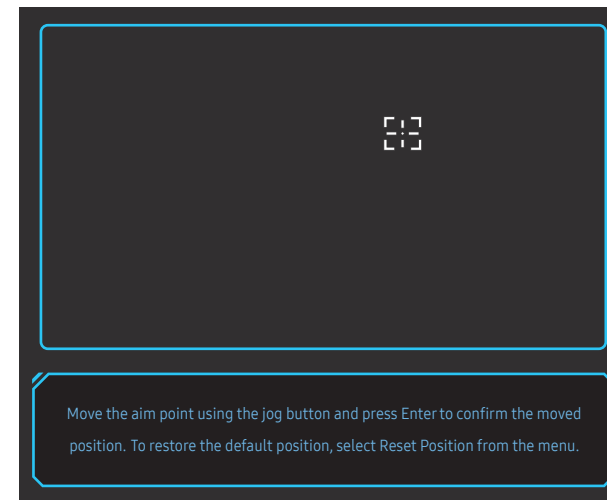

- 
- 3 Sau khi cài đặt cấu hình xong, nhấn phím  Nhập trên nút JOG. Điểm ngắm sẽ được cố định vào vị trí đã chỉ định và màn hình cài đặt sẽ biến mất.

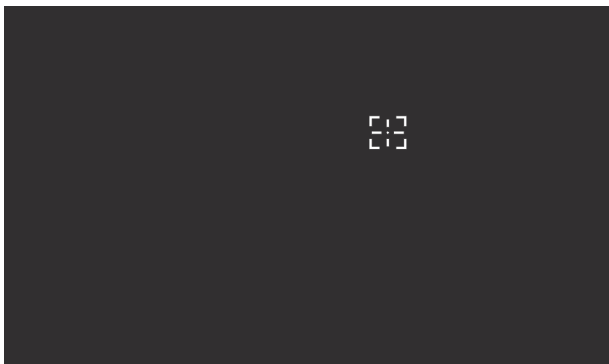

- 4 Vị trí sẽ được đặt lại vào trung tâm khi chọn  → **Game** → **Virtual Aim Point** → **Position Reset**.

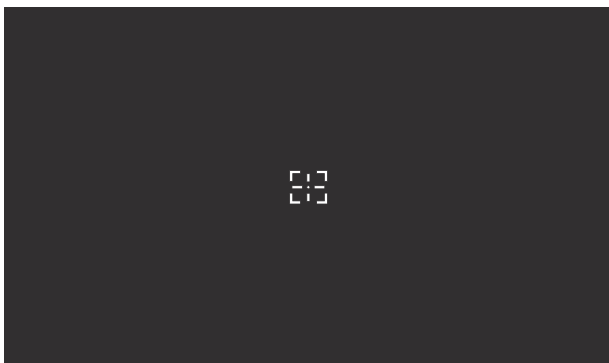

# Chương 05

## Picture

Hướng dẫn phím chức năng →  → **Picture**

Đặt cấu hình các cài đặt màn hình như độ sáng. Chúng tôi đã cung cấp mô tả chi tiết của từng chức năng.

— Các chức năng hiện có có thể thay đổi tùy theo kiểu sản phẩm. Màu sắc và hình dạng các bộ phận có thể khác so với hình trình bày. Để nâng cao chất lượng, thông số kỹ thuật có thể thay đổi mà không có thông báo.

### Picture Mode

Menu này cung cấp chất lượng hình ảnh tối ưu phù hợp với môi trường mà sản phẩm sẽ được sử dụng.

— Menu này không có sẵn khi **Eye Saver Mode** đang bật.

### Trong chế độ PC

- **Custom:** Tùy chỉnh cài đặt màn hình.
- **FPS:** Tăng độ sáng các vùng tối hơn trên màn hình trò chơi FPS (First-Person Shooter). Chế độ này giúp bạn nhìn kẻ thù rõ hơn trong trò chơi FPS (First-Person Shooter).
- **RTS:** Tăng nhiệt độ màu và tỉ lệ tương phản để màn hình RTS (Real-Time Strategy) và bản đồ mini hiển thị rõ hơn.
- **RPG:** Chế độ này được tối ưu hóa cho đồ họa 3D và hiển thị nhanh trên màn hình trò chơi RPG (Role Playing Game).
- **AOS:** Tăng tỉ lệ tương phản để đạt được chất lượng hình ảnh tối ưu cho màn hình trò chơi AOS (Aeon Of Strife).
- **Cinema:** Màn hình có độ sáng và độ nét phù hợp để thưởng thức nội dung video và DVD.
- **Dynamic Contrast:** Đạt được độ sáng cân bằng thông qua điều chỉnh độ tương phản tự động.

### Trong chế độ AV

Khi tín hiệu bên ngoài được kết nối với cổng HDMI/DP và **PC/AV Mode** được đặt thành **AV**, **Picture Mode** có 4 chế độ cài đặt hình ảnh (**Dynamic**, **Standard**, **Movie** và **Custom**) được cài đặt từ trước tại nhà máy sản xuất. Bạn có thể kích hoạt một trong bốn chế độ **Dynamic**, **Standard**, **Movie** hoặc **Custom**. Bạn có thể chọn **Custom** để máy tự động chuyển sang chế độ cài đặt hình ảnh riêng của bạn.

- **Dynamic:** Chọn chế độ này sẽ xem được hình ảnh sắc nét hơn ở chế độ **Standard**.
- **Standard:** Chọn chế độ này khi môi trường quanh màn hình có ánh sáng.
- **Movie:** Chọn chế độ này khi môi trường quanh màn hình tối. Chế độ này sẽ tiết kiệm điện và giảm bớt sự mỏi mắt khi xem.
- **Custom:** Chọn chế độ này khi bạn muốn chỉnh hình ảnh theo ý muốn.

---

## Brightness

Điều chỉnh độ sáng chung của hình ảnh. (Phạm vi: 0~100)

Giá trị cao hơn sẽ làm cho hình ảnh trông sáng hơn.

— Menu này không có sẵn khi **Eye Saver Mode** đang bật.

— Menu này không khả dụng khi **Picture Mode** được đặt ở chế độ **Dynamic Contrast**.

## Contrast

Điều chỉnh độ tương phản giữa các đối tượng và nền. (Phạm vi: 0~100)

Giá trị cao hơn sẽ làm tăng độ tương phản làm cho đối tượng trông rõ hơn.

— Menu này không khả dụng khi **Picture Mode** được đặt ở chế độ **Cinema** hoặc **Dynamic Contrast**.

## Sharpness

Làm cho đường viền đối tượng rõ hơn hoặc mờ hơn. (Phạm vi: 0~100)

Giá trị cao hơn sẽ làm cho đường viền đối tượng rõ hơn.

— Menu này không khả dụng khi **Picture Mode** được đặt ở chế độ **Cinema** hoặc **Dynamic Contrast**.

---

## Color

Điều chỉnh tông màu của màn hình.

— Menu này không có sẵn khi **Eye Saver Mode** đang bật.

— Menu này không khả dụng khi **Picture Mode** được đặt ở chế độ **Cinema** hoặc **Dynamic Contrast**.

- **Color Tone**: Chọn tông màu phù hợp nhất với nhu cầu xem của bạn.
  - **Cool 2**: Đặt nhiệt độ màu thành mát hơn **Cool 1**.
  - **Cool 1**: Đặt nhiệt độ màu thành mát hơn chế độ **Normal**.
  - **Normal**: Hiển thị tông màu tiêu chuẩn.
  - **Warm 1**: Đặt nhiệt độ màu thành ấm hơn chế độ **Normal**.
  - **Warm 2**: Đặt nhiệt độ màu thành ấm hơn **Warm 1**.
  - **Custom**: Tùy chỉnh tông màu.
- Khi tín hiệu đầu vào từ bên ngoài được kết nối thông qua cổng HDMI/DP và **PC/AV Mode** được đặt về **AV**, **Color Tone** sẽ có bốn thiết lập nhiệt độ màu (**Cool**, **Normal**, **Warm** và **Custom**).
- **Red**: Điều chỉnh mức bão hòa của màu đỏ. Giá trị gần 100 hơn có nghĩa là mật độ màu lớn hơn.
- **Green**: Điều chỉnh mức bão hòa của màu xanh lá cây. Giá trị gần 100 hơn có nghĩa là mật độ màu lớn hơn.
- **Blue**: Điều chỉnh mức bão hòa của màu xanh dương. Giá trị gần 100 hơn có nghĩa là mật độ màu lớn hơn.
- **Gamma**: Điều chỉnh mức độ sáng trung bình.
  - **Mode1 / Mode2 / Mode3**

---

## HDMI Black Level

Nếu đầu đĩa DVD hoặc bộ giải mã được kết nối với sản phẩm thông qua HDMI, hiện tượng chất lượng hình ảnh giảm (giảm chất lượng độ tương phản/màu sắc, mức độ đen, v.v) có thể xuất hiện, tùy thuộc vào thiết bị nguồn tín hiệu được kết nối.

Trong trường hợp đó, **HDMI Black Level** có thể được sử dụng để điều chỉnh chất lượng hình ảnh.

— Chức năng này không khả dụng ở chế độ **HDMI1, HDMI2**.

- **Normal**: Lựa chọn chế độ này khi có hiện tượng giảm tỉ lệ tương phản.
- **Low**: Lựa chọn chế độ này để giảm mức độ đen và tăng mức độ trắng khi có hiện tượng giảm tỉ lệ tương phản.

— **HDMI Black Level** có thể không tương thích với một số thiết bị nguồn.

— Tính năng **HDMI Black Level** chỉ được kích hoạt ở một số độ phân giải **AV** nhất định như 720P @ 60Hz và 1080P @ 60Hz.

---

## Eye Saver Mode

Đặt chất lượng hình ảnh tối ưu giúp thư giãn mắt.

## Screen Adjustment

— Tùy chọn này chỉ khả dụng khi **PC/AV Mode** được đặt thành **AV**.

— Trình đơn này chỉ sẵn có khi **Screen Size** được đặt sang **Screen Fit** trong chế độ **AV**.

Khi tín hiệu 480P hoặc 576P hoặc 720P hoặc 1080P là đầu vào trong chế độ **AV** và sản phẩm có thể hiển thị bình thường, hãy chọn **Screen Fit** để điều chỉnh vị trí nằm ngang hoặc nằm dọc trong mức từ 0 đến 6.

## Đặt cấu hình H-Position & V-Position

**H-Position**: Di chuyển màn hình sang trái hoặc sang phải.

**V-Position**: Di chuyển màn hình lên hoặc xuống.



# Chương 06

## OnScreen Display

Hướng dẫn phím chức năng →  → OnScreen Display

Chúng tôi đã cung cấp mô tả chi tiết của từng chức năng. Tham khảo sản phẩm của bạn để biết chi tiết.

- Các chức năng hiện có có thể thay đổi tùy theo kiểu sản phẩm. Màu sắc và hình dạng các bộ phận có thể khác so với hình trình bày. Để nâng cao chất lượng, thông số kỹ thuật có thể thay đổi mà không có thông báo.

### Language

Cài đặt ngôn ngữ trình đơn.

- Thay đổi cài đặt ngôn ngữ sẽ chỉ được áp cho hiển thị trình đơn trên màn hình.
- Thay đổi này sẽ không được áp cho những tính năng khác trên máy tính.

### Display Time

Menu OSD sẽ tự động biến mất nếu menu không được sử dụng trong khoảng thời gian đã chỉ định.

**Display Time** là chức năng giúp chỉ định khoảng thời gian mà bạn muốn menu OSD biến mất.

# Chương 07

## System

Hướng dẫn phím chức năng →  → System

Chúng tôi đã cung cấp mô tả chi tiết của từng chức năng. Tham khảo sản phẩm của bạn để biết chi tiết.

— Các chức năng hiện có có thể thay đổi tùy theo kiểu sản phẩm. Màu sắc và hình dạng các bộ phận có thể khác so với hình trình bày. Để nâng cao chất lượng, thông số kỹ thuật có thể thay đổi mà không có thông báo.

## Self Diagnosis

1 Sử dụng phím chức năng rồi đi đến  → System → Self Diagnosis.

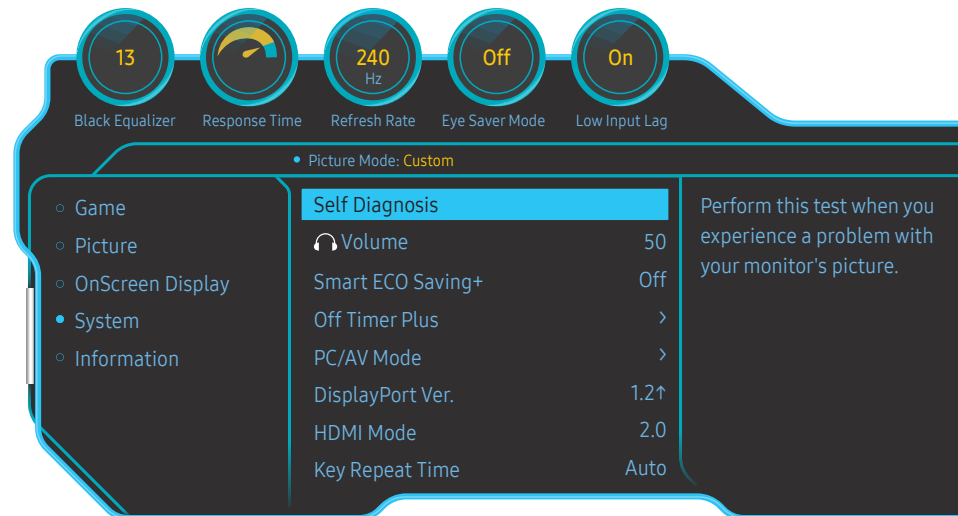

2 Chọn **OK** khi màn hình sau hiển thị.

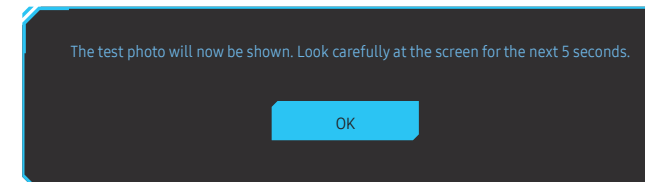

• Xem lại màn hình kiểm tra.

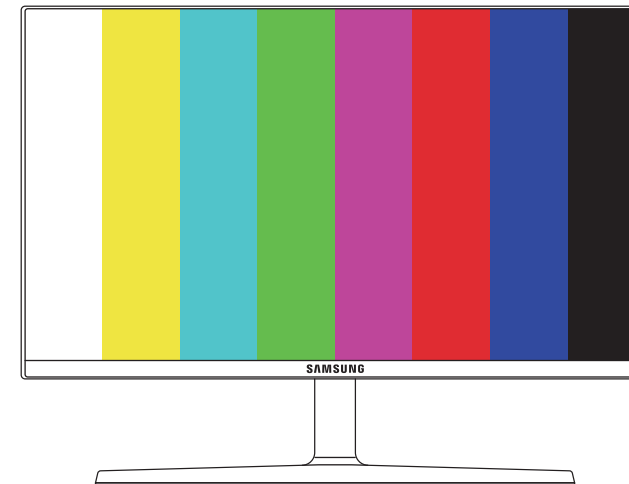

— Không được tắt nguồn hoặc thay đổi nguồn tín hiệu đầu vào khi thiết bị đang tự chẩn đoán. Hãy cố gắng không làm gián đoạn quá trình kiểm tra nếu có thể.

### 3 Dựa trên kết quả kiểm tra, hãy chọn **Yes** / **No** / **Show Again**.

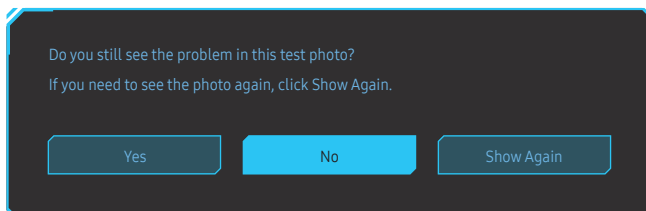

- Bạn sẽ thấy màn hình sau khi bạn chọn **Yes**.

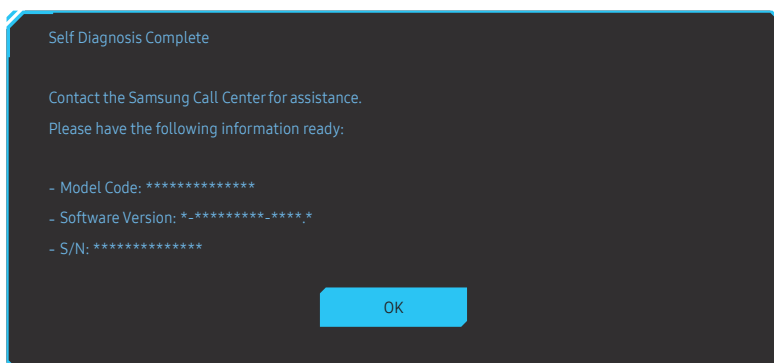

- Bạn sẽ thấy màn hình sau đây khi bạn chọn **No**.

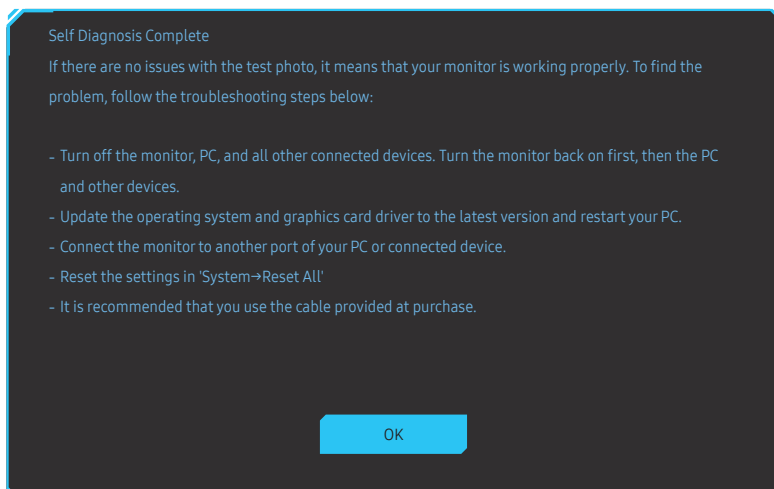

## Volume

Điều chỉnh **Volume** bằng cách điều khiển nút JOG TRÁI/PHẢI.

— Để kích hoạt chức năng **Mute**, truy cập màn hình điều khiển **Volume**, sau đó sử dụng nút JOG để di chuyển tiêu điểm xuống.

Để hủy kích hoạt chức năng **Mute**, truy cập màn hình điều khiển **Volume**, sau đó tăng hoặc giảm **Volume**.

## Smart ECO Saving+

Tính năng **Smart ECO Saving+** giảm sự tiêu thụ năng lượng bằng cách điều chỉnh dòng điện mà pa-nen sản phẩm sử dụng.

— Menu này không có sẵn khi **Eye Saver Mode** đang bật.

- **Off**: Tắt tính năng **Smart ECO Saving+**.
- **On**: Mức tiêu thụ điện năng sẽ được điều chỉnh tự động để tiết kiệm năng lượng. (Mức tiêu thụ năng lượng giảm bao nhiêu tùy thuộc vào độ sáng màn hình.)

## Off Timer Plus

### Đặt cấu hình Off Timer

**Off Timer:** Bật chế độ **Off Timer**.

**Turn Off After:** Có thể đặt hẹn giờ tắt trong khoảng từ 1 đến 23 tiếng. Sản phẩm sẽ tự động tắt nguồn sau số tiếng đã chỉ định.

- Tùy chọn này chỉ khả dụng khi **Off Timer** được đặt thành **On**.
- Đối với sản phẩm của thị trường ở một số vùng, **Off Timer** được đặt thành tự động kích hoạt sau khi bật sản phẩm 4 giờ. Việc này được thực hiện theo các quy định cấp nguồn. Nếu bạn không muốn chức năng hẹn giờ được kích hoạt, hãy đi tới  → **System** → **Off Timer Plus** và đặt **Off Timer** về **Off**.

### Đặt cấu hình Eco Timer

**Eco Timer:** Bật chế độ **Eco Timer**.

**Eco Off After:** Có thể đặt **Eco Off After** trong khoảng từ 10 đến 180 phút. Sản phẩm sẽ tự động tắt nguồn sau khi thời gian đã chỉ định trôi qua.

- Tùy chọn này chỉ khả dụng khi **Eco Timer** được đặt thành **On**.

## PC/AV Mode

Đặt **PC/AV Mode** thành **AV**. Kích thước ảnh này sẽ được phóng to.

Tùy chọn này hữu ích khi bạn xem phim.

- Cài đặt là "**PC**" khi kết nối với một PC.
- Cài đặt là "**AV**" khi kết nối với một thiết bị AV.

- Chỉ hỗ trợ màn hình có vùng hiển thị 16:9 hoặc 16:10.
- Nếu sản phẩm ở chế độ **HDMI1**, **HDMI2**, **DisplayPort** và màn hình thông báo **Check the cable connection and the settings of the source device.**, hãy nhấn nút JOG để hiển thị màn hình Hướng dẫn phím chức năng rồi chọn  → **System** → **PC/AV Mode** → **HDMI1**, **HDMI2**, **DisplayPort** → **PC** hoặc **AV**.

## DisplayPort Ver.

Chọn Displayport.

- Cài đặt không chính xác có thể khiến màn hình bị trống. Nếu điều này xảy ra, hãy kiểm tra các thông số kỹ thuật của thiết bị.
- Nếu sản phẩm (khi đặt thành **DisplayPort**) hiển thị thông báo **Check the cable connection and the settings of the source device.**, hãy nhấn nút JOG để hiển thị màn hình Hướng dẫn phím chức năng rồi chọn  → **System** → **DisplayPort Ver.** → **1.1** hoặc **1.2↑**.
- Nếu đặt **DisplayPort Ver.** thành **1.1**, đối với giới hạn băng thông của giao thức DisplayPort 1.1, tốc độ làm mới tối đa thực tế của đầu ra từ các đồ họa không thể đạt được mức 120 Hz/144 Hz/240 Hz.

## HDMI Mode

Chọn sử dụng chế độ HDMI.

- Thiết bị có thể hỗ trợ và độ phân giải có thể khác tùy theo phiên bản.
- Khi thay đổi phiên bản, màn hình có thể nhấp nháy.
- Nếu bạn đặt **HDMI Mode** thành **1.4**, một số độ phân giải cao có thể không được hỗ trợ vì giới hạn băng thông của giao thức HDMI 1.4.
- Khi cài đặt không phù hợp, có thể xuất hiện màn hình trống. Trong trường hợp này, hãy kiểm tra các thông số kỹ thuật của thiết bị.

## Source Detection

Chọn **Auto** hoặc **Manual** làm phương thức nhận biết nguồn đầu vào.

---

## Key Repeat Time

Điều khiển tốc độ đáp ứng của một nút khi nút đó được nhấn.

Có thể chọn **Acceleration**, **1 sec** hoặc **2 sec**. Nếu **No Repeat** được chọn, một lệnh sẽ chỉ đáp ứng một lần khi nhấn một nút.

## Power LED On

Định cấu hình cài đặt để bật hoặc tắt LED nguồn nằm ở phần dưới của sản phẩm.

- **Working**: LED nguồn bật khi sản phẩm được bật.
- **Stand-by**: LED nguồn bật khi sản phẩm được tắt.

## Reset All

Đặt tất cả các cài đặt của sản phẩm trở về cài đặt xuất xưởng mặc định.

# Chương 08

## Information

Hướng dẫn phím chức năng →  → Information

Chúng tôi đã cung cấp mô tả chi tiết của từng chức năng. Tham khảo sản phẩm của bạn để biết chi tiết.

— Các chức năng hiện có có thể thay đổi tùy theo kiểu sản phẩm. Màu sắc và hình dạng các bộ phận có thể khác so với hình trình bày. Để nâng cao chất lượng, thông số kỹ thuật có thể thay đổi mà không có thông báo.

## Information

Xem chế độ nguồn đầu vào, tần số và độ phân giải hiện tại đang sử dụng và phiên bản sản phẩm hiện tại.

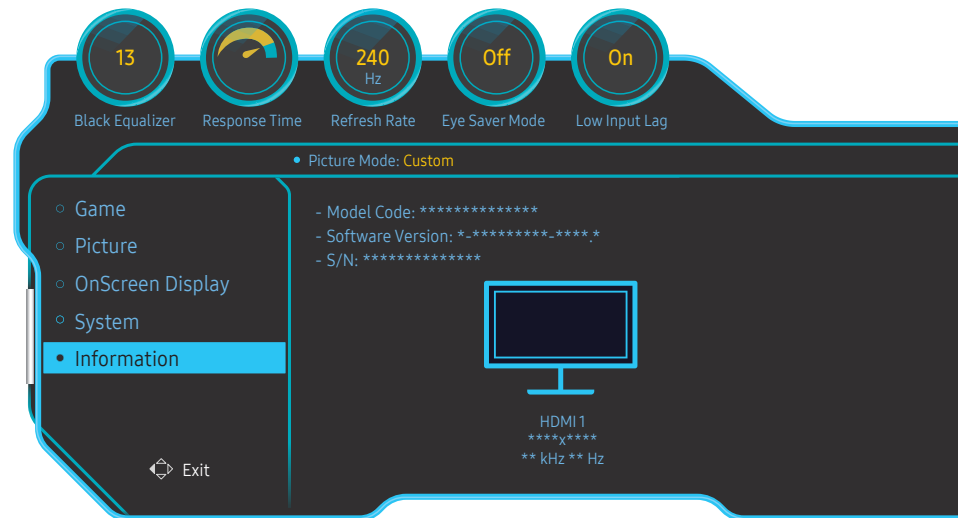

— Hình ảnh hiển thị có thể khác nhau tùy theo kiểu máy.

# Chương 09

## Cài đặt phần mềm

### Easy Setting Box



Tính năng Easy Setting Box cho phép người dùng có thể chia màn hình ra nhiều phần.

Để cài đặt phiên bản mới nhất của Easy Setting Box, hãy tải xuống phiên bản này từ trang web của Samsung Electronics tại <http://www.samsung.com>.

- Phần mềm có thể chưa hoạt động đúng nếu bạn không khởi động lại PC sau khi cài đặt.
- Biểu tượng Easy Setting Box có thể xuất hiện tùy theo hệ thống PC và các thông số kỹ thuật của sản phẩm.
- Nếu biểu tượng phím tắt không xuất hiện, nhấn phím F5.

### Các hạn chế và trục trặc khi cài đặt

Cài đặt Easy Setting Box có thể làm ảnh hưởng đến card màn hình, bo mạch chủ và môi trường mạng.

### Nâng cấp bằng cách tải xuống chương trình cơ sở từ trang web

Truy cập vào trang web của Samsung Electronics tại địa chỉ <http://www.samsung.com>, nhập mẫu sản phẩm rồi tải về tệp chương trình cơ sở.

- Để biết chi tiết cách thức nâng cấp, hãy tham khảo tệp hướng dẫn nâng cấp có trên trang web.

### Yêu cầu hệ thống

HĐH	Phần cứng
• Windows 7 32Bit/64Bit	• Tối thiểu 32MB bộ nhớ
• Windows 8 32Bit/64Bit	• Tối thiểu 60MB ổ cứng còn trống
• Windows 8.1 32Bit/64Bit	
• Windows 10 32Bit/64Bit	

# Chương 10

## Hướng dẫn xử lý sự cố

### Các yêu cầu trước khi liên hệ với Trung tâm dịch vụ khách hàng của Samsung

— Trước khi gọi điện tới Trung tâm dịch vụ khách hàng của Samsung, hãy kiểm tra sản phẩm như sau. Nếu vẫn còn vấn đề, hãy liên hệ Trung tâm dịch vụ khách hàng của Samsung.

### Chẩn đoán màn hình (Sự cố màn hình)

Nếu xảy ra sự cố với màn hình, hãy chạy [Self Diagnosis](#) để kiểm tra xem màn hình có hoạt động tốt không.

### Kiểm tra độ phân giải và tần số

Nếu chọn độ phân giải không được hỗ trợ (xem [Bảng chế độ tín hiệu tiêu chuẩn](#)), thông báo **Not Optimum Mode** có thể xuất hiện trong một thời gian ngắn hoặc màn hình có thể không được hiển thị hợp lý.

— Độ phân giải được hiển thị có thể thay đổi, tùy thuộc vào cáp và cài đặt hệ thống PC.

### Kiểm tra những mục sau đây.

#### Vấn đề về lắp đặt (chế độ PC)

##### Màn hình liên tục bật và tắt.

Kiểm tra rằng cáp được kết nối đúng cách giữa sản phẩm và máy tính và các đầu nối được khóa chặt.

Bạn sẽ thấy các khoảng trống ở cả 4 cạnh của màn hình khi cáp HDMI hoặc HDMI-DVI được kết nối với sản phẩm và PC.

Các khoảng trống trên màn hình không liên quan đến sản phẩm.

Máy tính hoặc card màn hình không gây nên các khoảng trống trên màn hình. Để giải quyết vấn đề này, hãy điều chỉnh kích thước màn hình trong các cài đặt HDMI hoặc DVI cho card màn hình.

Nếu trình đơn cài đặt card màn hình không có tùy chọn để điều chỉnh kích thước màn hình, hãy cập nhật trình điều khiển card màn hình sang phiên bản mới nhất.

(Vui lòng liên hệ với nhà sản xuất cạc đồ họa hoặc PC để biết thêm thông tin chi tiết về cách điều chỉnh cài đặt màn hình.)

#### Vấn đề về màn hình

##### Đèn LED bị tắt. Màn hình không bật.

Kiểm tra rằng cáp nguồn được kết nối đúng cách.

Nếu xảy ra sự cố với màn hình, hãy chạy [Self Diagnosis](#) để kiểm tra xem màn hình có hoạt động tốt không.



---

Thông báo **Check the cable connection and the settings of the source device.** xuất hiện.

Kiểm tra rằng cáp được kết nối đúng cách vào sản phẩm.

Nếu màn hình ở chế độ **HDMI1**, **HDMI2** hoặc **DisplayPort**, hãy nhấn nút JOG để hiển thị màn hình Hướng dẫn phím chức năng rồi chọn biểu tượng . Chọn **PC** hoặc **AV** như hiển thị trên màn hình menu.

**Not Optimum Mode** được hiển thị.

Thông báo này xuất hiện khi tín hiệu từ card đồ họa vượt quá độ phân giải hoặc tần số tối đa cho sản phẩm.

Thay đổi độ phân giải và tần số tối đa để phù hợp với hoạt động của sản phẩm, tham khảo Bảng chế độ tín hiệu tiêu chuẩn ([T.44](#)).

Hình ảnh trên màn hình bị biến dạng.

Kiểm tra kết nối cáp với sản phẩm.

Màn hình không rõ. Màn hình bị mờ.

Gỡ bỏ bất kỳ thiết bị (cáp video nối dài v.v) và thử lại

Cài đặt độ phân giải và tần số tới mức khuyến cáo.

Màn hình không ổn định và rung. Có bóng hoặc hình ảnh mờ còn lại trên màn hình.

Kiểm tra độ phân giải và tần số của máy tính đã nằm trong khoảng độ phân giải và tần số tương thích với sản phẩm hay chưa. Sau đó, nếu cần thiết, thay đổi các thiết đặt, tham khảo Bảng Chế độ Tín hiệu Chuẩn ([T.44](#)) trong hướng dẫn này và trình đơn **Information** trên sản phẩm.

Màn hình quá sáng. Màn hình quá tối.

Điều chỉnh **Brightness** và **Contrast**.

Màu màn hình không đồng nhất.

Thay đổi các cài đặt **Color**.

Màu sắc trên màn hình có bóng và bị biến dạng.

Thay đổi các cài đặt **Color**.

Màu trắng trông không hẳn là trắng.

Thay đổi các cài đặt **Color**.

Không có hình ảnh trên màn hình và đèn LED nhấp nháy trong mỗi 0,5 tới 1 giây.

Sản phẩm đang ở chế độ tiết kiệm năng lượng.

Nhấn bất kỳ phím nào trên bàn phím và di chuyển chuột để quay lại màn hình trước.

---

---

Văn bản bị mờ.

Nếu sử dụng Hệ điều hành Windows (ví dụ: Windows 7, Windows 8, Windows 8.1 hoặc Windows 10): Đi tới **Pa-nen điều khiển** → **Phông** → **Điều chỉnh văn bản ClearType** và thay đổi **Bật ClearType**.

Phát lại video bị gián đoạn.

Phát lại file video lớn có độ phân giải cao có thể bị gián đoạn. Điều này có thể do trình phát video chưa được tối ưu hóa cho tài nguyên PC.

Thử phát file đó trên trình phát video khác.

---

## Vấn đề về âm thanh

---

Không có âm thanh.

Kiểm tra lại điều kiện của cáp kết nối âm thanh và/hoặc điều chỉnh âm lượng.

Kiểm tra âm lượng.

Kiểm tra xem âm thanh có được đặt thành tắt tiếng hay không.

Âm lượng quá nhỏ.

Điều chỉnh âm lượng.

Nếu âm lượng vẫn nhỏ sau khi bật âm lượng đến mức tối đa, hãy điều chỉnh âm lượng trên card âm thanh của máy tính hoặc chương trình phần mềm.

Video khả dụng nhưng không có âm thanh.

Không thể nghe thấy âm thanh nếu bạn sử dụng cáp HDMI-DVI để kết nối với thiết bị đầu vào.

Kết nối thiết bị bằng cáp HDMI hoặc cáp DP.

---

## Vấn đề với thiết bị nguồn

---

Nghe thấy tiếng bíp khi khởi động máy tính.

Nếu bạn nghe thấy âm thanh bíp khi PC khởi động, hãy đem PC đi bảo dưỡng.

---

---

## Hỏi & Đáp

— Tham khảo sách hướng dẫn sử dụng cho máy tính hoặc card đồ họa của bạn để biết thêm các hướng dẫn về điều chỉnh.

— Đường dẫn tới các cài đặt tùy thuộc vào hệ điều hành đã cài đặt.

---

### Làm thế nào để thay đổi tần số?

Đặt tần số trên card màn hình.

- Windows 7: Vào Panel điều khiển → Giao diện và Cá nhân hóa → Hiển thị → Độ phân giải màn hình → Cài đặt nâng cao → Màn hình và điều chỉnh Tốc độ làm mới màn hình trong Cài đặt màn hình.
- Windows 8(Windows 8.1): Chuyển tới Thiết đặt → Pa-nen điều khiển → Giao diện và cá nhân hóa → Hiển thị → Độ phân giải màn hình → Cài đặt nâng cao → Màn hình và điều chỉnh Tốc độ làm mới trong Cài đặt màn hình.
- Windows 10: Chuyển tới Thiết đặt → Hệ thống → Hiển thị → Thiết đặt hiển thị nâng cao → Thuộc tính bộ điều hợp hiển thị → Màn hình và điều chỉnh Tốc độ làm mới màn hình trong Cài đặt màn hình.

---

### Làm thế nào để điều chỉnh độ phân giải?

- Windows 7: Vào Panel điều khiển → Giao diện và Cá nhân hóa → Hiển thị → Độ phân giải màn hình → Điều chỉnh độ phân giải.
- Windows 8(Windows 8.1): Chuyển tới Thiết đặt → Pa-nen điều khiển → Diện mạo và cá nhân hóa → Màn hình → Điều chỉnh độ phân giải và điều chỉnh độ phân giải.
- Windows 10: Chuyển tới Thiết đặt → Hệ thống → Hiển thị → Thiết đặt hiển thị nâng cao và điều chỉnh độ phân giải.

---

### Làm thế nào để cài đặt tính năng tiết kiệm năng lượng?

- Windows 7: Vào Panel điều khiển → Giao diện và Cá nhân hóa → Cá nhân hóa → Cài đặt bảo vệ màn hình → Tùy chọn nguồn hoặc BIOS SETUP trên PC.
  - Windows 8(Windows 8.1): Vào Cài đặt → Panel điều khiển → Giao diện và Cá nhân hóa → Cá nhân hóa → Cài đặt bảo vệ màn hình → Tùy chọn nguồn hoặc BIOS SETUP trên PC.
  - Windows 10: Vào Cài đặt → Cá nhân hóa → Màn hình khóa → Cài đặt thời gian chờ màn hình → Bật & ngủ hoặc BIOS SETUP trên PC.
-

# Chương 11

## Các thông số kỹ thuật

### Thông số chung

Tên mô-đen	C27RG5*
Kích thước	Loại 27 (27 inch / 68,6 cm)
Vùng hiển thị	597,888 mm (H) x 336,312 mm (V)
Mật độ pixel	0,3114 mm (H) x 0,1038 mm (V)
Xung Pixel cực đại	600 MHz
Nguồn điện	AC100-240V~ 50/60Hz Dựa trên điện áp AC của bộ điều hợp. Để biết điện áp DC của sản phẩm, hãy xem nhãn sản phẩm.
Đầu kết nối tín hiệu	HDMI, DisplayPort
Điều kiện môi trường	<b>Vận hành</b> Nhiệt độ: 10 °C – 40 °C (50 °F – 104 °F) Độ ẩm: 10 % – 80 %, không ngưng tụ <b>Lưu trữ</b> Nhiệt độ: -20 °C – 45 °C (-4 °F – 113 °F) Độ ẩm: 5 % – 95 %, không ngưng tụ

- **Cắm và Chạy**  
Bạn có thể lắp đặt và sử dụng sản phẩm này với bất kỳ hệ thống Cắm và Chạy tương thích nào. Trao đổi dữ liệu hai chiều giữa sản phẩm và hệ thống máy tính giúp tối ưu cài đặt sản phẩm. Lắp đặt sản phẩm được tiến hành tự động. Tuy nhiên bạn có thể tùy chỉnh cài đặt lắp đặt nếu muốn.
- **Panel Dot (Điểm ảnh)**  
Do đặc tính của quá trình sản xuất sản phẩm này, có gần 1 điểm ảnh trên một triệu (1ppm) có thể sáng hơn hoặc tối hơn trên bảng điều khiển LCD. Điều này không ảnh hưởng đến hiệu suất hoạt động của sản phẩm.
- Các thông số kỹ thuật trên đây có thể thay đổi nhằm cải tiến chất lượng mà không thông báo trước.
- Đây là thiết bị kỹ thuật số Nhóm B.
- Để xem thông số kỹ thuật chi tiết của thiết bị, hãy truy cập trang web của Samsung Electronics.

## Bảng chế độ tín hiệu tiêu chuẩn

Đồng bộ hóa	Tần số quét ngang	30 - 270 kHz
	Tần số quét dọc	48 - 240 Hz
Độ phân giải	Độ phân giải tối ưu	1920 x 1080 @ 60 Hz
	Độ phân giải tối đa	1920 x 1080 @ 240 Hz

Nếu tín hiệu thuộc các chế độ tín hiệu tiêu chuẩn sau được truyền từ máy tính của bạn, màn hình sẽ được điều chỉnh tự động. Nếu tín hiệu được truyền từ PC không thuộc về chế độ tín hiệu tiêu chuẩn, màn hình có thể bị trống có đèn LED được bật. Trong trường hợp đó, hãy thay đổi cài đặt theo bảng sau đây bằng cách tham khảo sổ tay hướng dẫn sử dụng card màn hình.

Độ phân giải	Tần số quét ngang (kHz)	Tần số quét dọc (Hz)	Xung Pixel (MHz)	Phân cực đồng bộ (H/V)
IBM, 720 x 400	31,469	70,087	28,322	-/+
MAC, 640 x 480	35,000	66,667	30,240	-/-
VESA, 640 x 480	31,469	59,940	25,175	-/-
VESA, 640 x 480	37,861	72,809	31,500	-/-
VESA, 640 x 480	37,500	75,000	31,500	-/-
VESA, 800 x 600	35,156	56,250	36,000	+/+
VESA, 800 x 600	37,879	60,317	40,000	+/+
VESA, 800 x 600	48,077	72,188	50,000	+/+
VESA, 800 x 600	46,875	75,000	49,500	+/+
VESA, 1024 x 768	48,363	60,004	65,000	-/-
VESA, 1024 x 768	56,476	70,069	75,000	-/-
VESA, 1024 x 768	60,023	75,029	78,750	+/+
VESA, 1280 x 720	45,000	60,000	74,250	+/+
VESA, 1280 x 800	49,702	59,810	83,500	-/+
VESA, 1280 x 1024	79,976	75,025	135,000	+/+
VESA, 1440 x 900	55,935	59,887	106,500	-/+
VESA, 1600 x 900 RB	60,000	60,000	108,000	+/+
VESA, 1680 x 1050	65,290	59,954	146,250	-/+
VESA, 1920 x 1080	67,500	60,000	148,500	+/+
VESA, 1920 x 1080	270,000	240,000	594,270	+/-

Độ phân giải	Tần số quét ngang (kHz)	Tần số quét dọc (Hz)	Xung Pixel (MHz)	Phân cực đồng bộ (H/V)
CEA, 1920 x 1080	112,500	100,000	297,000	+/+
CEA, 1920 x 1080	135,000	120,000	297,000	+/+
CEA, 1920 x 1080 RB	166,587	143,981	346,500	+/+

— Tần số quét ngang

Thời gian để quét một đường nối cạnh trái với cạnh phải của màn hình được gọi là chu kỳ quét ngang. Số nghịch đảo của chu kỳ quét ngang được gọi là tần số quét ngang. Tần số quét ngang được đo bằng kHz.

— Tần số quét dọc

Lặp lại cùng một hình ảnh hàng chục lần mỗi giây cho phép bạn xem các hình ảnh tự nhiên. Tần số lặp lại được gọi là "tần số dọc" hoặc "tốc độ làm mới" và được biểu thị bằng Hz.

— Có thể cài đặt sản phẩm này về một độ phân giải duy nhất cho mỗi kích thước màn hình để đạt được chất lượng hình ảnh tối ưu do đặc tính của tấm panel. Sử dụng độ phân giải khác độ phân giải được chỉ định có thể làm suy giảm chất lượng hình ảnh. Để tránh hiện tượng này, chúng tôi khuyên bạn nên chọn độ phân giải tối ưu được chỉ định cho sản phẩm của bạn.

# Chương 12

## Phụ lục

### Trách nhiệm đối với Dịch vụ thanh toán (Chi phí đối với khách hàng)

— Khi có yêu cầu dịch vụ, mặc dù đang trong thời gian bảo hành, chúng tôi có thể tính phí bạn đối với việc ghé thăm của kỹ thuật viên dịch vụ trong các trường hợp sau.

#### Không phải lỗi sản phẩm

Vệ sinh sản phẩm, Điều chỉnh, Giải thích, Cài đặt lại và v.v...

- Nếu kỹ thuật viên dịch vụ được yêu cầu cung cấp hướng dẫn về cách sử dụng sản phẩm hoặc chỉ điều chỉnh các tùy chọn mà không tháo rời sản phẩm.
- Nếu lỗi là do các yếu tố môi trường bên ngoài gây ra (Internet, Anten, Tín hiệu có dây, v.v...)
- Nếu sản phẩm được cài đặt lại hoặc thiết bị được kết nối thêm sau khi cài đặt sản phẩm đã mua lần đầu tiên.
- Nếu sản phẩm được cài đặt lại để chuyển đến một địa điểm khác hoặc để chuyển đến nhà khác.
- Nếu khách hàng yêu cầu hướng dẫn về cách sử dụng sản phẩm của công ty khác.
- Nếu khách hàng yêu cầu hướng dẫn về cách sử dụng mạng hoặc chương trình khác của công ty.
- Nếu khách hàng yêu cầu thiết lập và cài đặt phần mềm cho sản phẩm.
- Nếu kỹ thuật viên dịch vụ loại bỏ/lau sạch bụi bẩn hoặc vật thể lạ bên trong sản phẩm.
- Nếu khách hàng yêu cầu cài đặt thêm sau khi mua sản phẩm thông qua mua hàng từ xa hoặc trực tuyến.

### Hỏng hóc sản phẩm do lỗi của khách hàng

Hỏng hóc sản phẩm do khách hàng sử dụng hoặc sửa chữa không đúng cách.

Nếu hỏng hóc sản phẩm do;

- Tác động bên ngoài hoặc rơi.
- Sử dụng thiết bị hoặc sản phẩm bán riêng không được chỉ định bởi Samsung.
- Sửa chữa từ một người không phải là kỹ sư của công ty dịch vụ bên ngoài hoặc đối tác của Samsung Electronics Co., Ltd.
- Tu sửa hoặc sửa chữa sản phẩm bởi khách hàng.
- Sử dụng sản phẩm với kết nối điện áp không chính xác hoặc không được chỉ định.
- Không tuân thủ "thận trọng" trong Sổ tay hướng dẫn sử dụng.

#### Khác

- Nếu sản phẩm hỏng do thiên tai. (sét, hoả hoạn, động đất, lũ lụt, v.v...)
  - Nếu các thành phần có thể thay thế được đều đã được sử dụng hết. (Pin, Chốt liệu màu, Đèn huỳnh quang, Đầu đọc, Màn rung, Đèn, Bộ lọc, Ruy băng, v.v...)
- Nếu khách hàng yêu cầu dịch vụ trong trường hợp sản phẩm không bị lỗi, phí dịch vụ có thể được tính. Vì vậy, trước tiên hãy đọc Sổ tay hướng dẫn sử dụng.