

SAMSUNG

SÁCH HƯỚNG DẪN SỬ DỤNG

SM-N980F/DS
SM-N985F/DS
SM-N986B/DS

Nội dung

Các tính năng chính

Thông tin cơ bản

- 5 Đọc đầu tiên
- 8 Tình huống và cách xử lý thiết bị nóng quá mức
- 11 Bố trí và các chức năng của thiết bị
- 16 Sạc pin
- 20 Thẻ nano SIM và eSIM
- 22 Thẻ nhớ (thẻ microSD)
(Galaxy Note20 Ultra 5G, Note20 Ultra)
- 24 Bật và tắt thiết bị
- 25 Thiết lập lần đầu
- 26 Samsung account
- 27 Chuyển dữ liệu từ thiết bị trước của bạn
(Smart Switch)
- 29 Am hiểu màn hình
- 37 Bảng thông báo
- 40 Chụp màn hình và ghi hình màn hình
- 41 Nhập văn bản

Ứng dụng và tính năng

- 44 Cài đặt hoặc gỡ bỏ các ứng dụng
- 45 S Pen
- 59 Điện thoại
- 62 Danh bạ

- 64 Tin nhắn
- 65 Internet
- 66 Máy ảnh
- 81 Bộ sưu tập
- 85 Khu vực AR
- 89 Bixby
- 91 Bixby Vision
- 92 Bixby Routines
- 94 Đa cửa sổ
- 96 Samsung Daily
- 97 Samsung Pay
- 99 Samsung Health
- 100 Samsung Notes
- 103 Samsung Members
- 103 Samsung Galaxy
- 104 PENUP
- 104 Galaxy Wearable
- 104 Lịch
- 105 Reminder
- 106 Máy ghi âm
- 107 File của bạn
- 107 Đồng hồ
- 107 Máy tính
- 108 Game Launcher
- 109 Game Booster
- 110 Samsung Kids
- 110 SmartThings
- 111 Chia sẻ nội dung

- 113 Music Share
- 114 Smart View
- 115 Samsung DeX
- 121 Liên kết với Windows
- 122 Samsung Global Goals
- 122 Các ứng dụng Google

Cài đặt

- 123 Giới thiệu
- 123 Kết nối
 - 124 Wi-Fi
 - 126 Bluetooth
 - 127 NFC và thanh toán
 - 129 Tiết kiệm dữ liệu
 - 129 Ứng dụng chỉ dùng dữ liệu di động
 - 129 Điểm truy cập di động
 - 130 Cài đặt kết nối khác
- 131 Âm thanh và rung
 - 132 Hiệu ứng và chất lượng âm thanh
 - 132 Âm thanh ứng dụng riêng biệt
- 133 Thông báo
- 133 Màn hình
 - 135 Độ mượt của chuyển động (Galaxy Note20 Ultra 5G, Note20 Ultra)
 - 135 Thay đổi chế độ màn hình hoặc điều chỉnh màu sắc hiển thị
- 136 Màn hình nền
- 136 Theme
- 136 Màn hình khóa
 - 137 Smart Lock
 - 137 Always On Display

- 138 Sinh trắc học và bảo mật
 - 139 Nhận diện khuôn mặt
 - 141 Nhận dạng vân tay
 - 144 Samsung Pass
 - 146 Thư mục bảo mật
 - 148 Wi-Fi bảo mật
- 149 Riêng tư
- 150 Vị trí
- 150 Tài khoản và sao lưu
 - 151 Samsung Cloud
- 152 Google
- 152 Tính năng nâng cao
 - 153 Chuyển động và thao tác
 - 154 Dual Messenger
- 154 Tiện ích số và kiểm soát truy cập
- 155 Chăm sóc thiết bị
 - 155 Tối ưu hóa thiết bị của bạn
 - 155 Pin
 - 156 Lưu trữ
 - 156 Bộ nhớ
 - 156 Bảo mật
- 157 Ứng dụng
- 157 Quản lý chung
- 158 Hỗ trợ
- 158 Cập nhật phần mềm
- 159 Thông tin điện thoại

Phụ lục

- 160 Hỗ trợ
- 177 Khắc phục sự cố

Các tính năng chính



S Pen

Sử dụng nhiều tính năng đa dạng với S Pen có độ chính xác cao hơn. Xem [S Pen](#) để biết thêm thông tin.

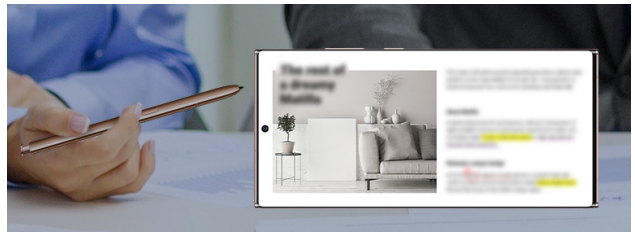

Samsung Notes

Viết và sửa ghi chú thuận tiện hơn. Xem [Samsung Notes](#) để biết thêm thông tin.



Máy ảnh

Chụp ảnh hoặc quay video độ phân giải cao, chất lượng cao. Bạn cũng có thể quay video đẳng cấp chuyên nghiệp trong chế độ quay video chuyên nghiệp. Xem [Máy ảnh](#) để biết thêm thông tin.



xCloud

Trải nghiệm chơi game chất lượng cao trên thiết bị di động của bạn với dịch vụ xCloud.



Samsung DeX

Trải nghiệm đa nhiệm trên màn hình lớn với kết nối không dây Samsung DeX. Xem [Samsung DeX](#) để biết thêm thông tin.



Liên kết với Windows

Kết nối điện thoại thông minh của bạn với máy tính và tận hưởng trải nghiệm liền mạch. Xem [Liên kết với Windows](#) để biết thêm thông tin.

Thông tin cơ bản

Đọc đầu tiên

Vui lòng đọc sách hướng dẫn trước khi sử dụng thiết bị để đảm bảo sử dụng an toàn và đúng cách.

- Các mô tả trong sách này dựa trên cài đặt mặc định trên thiết bị.
- Một số nội dung có thể khác so với thiết bị của bạn tùy theo khu vực, nhà cung cấp dịch vụ, thông số kỹ thuật của mẫu máy hoặc phần mềm thiết bị.
- Thiết bị có thể cần kết nối mạng Wi-Fi hoặc mạng di động khi dùng một số ứng dụng hoặc tính năng.
- Nội dung (nội dung chất lượng cao) mà yêu cầu sử dụng CPU và RAM nhiều sẽ ảnh hưởng đến hiệu suất tổng thể của thiết bị. Ứng dụng liên quan đến nội dung có thể sẽ không hoạt động đúng, tùy thuộc vào thông số kỹ thuật của thiết bị và môi trường mà thiết bị được sử dụng.
- Samsung không chịu trách nhiệm cho các vấn đề về hoạt động gây ra bởi các ứng dụng của các nhà cung cấp khác không phải là Samsung.
- Samsung không chịu trách nhiệm đối với các vấn đề về hoạt động hoặc các trường hợp không tương thích gây ra do điều chỉnh cài đặt đăng ký hoặc chỉnh sửa phần mềm hệ điều hành. Việc cố gắng tùy chỉnh hệ điều hành có thể làm cho thiết bị hoặc ứng dụng của bạn bị hỏng.
- Phần mềm, nguồn âm thanh, hình nền, hình ảnh và các nội dung media khác được cung cấp trong thiết bị này được cấp phép sử dụng có giới hạn. Việc trích xuất và sử dụng các sản phẩm này cho mục đích thương mại hoặc các mục đích khác là vi phạm luật bản quyền. Người dùng hoàn toàn chịu trách nhiệm cho việc sử dụng bất hợp pháp các nội dung media.
- Bạn có thể phải trả thêm phí sử dụng các dịch vụ dữ liệu như nhắn tin, tải lên và tải xuống, đồng bộ tự động hoặc sử dụng các dịch vụ định vị tùy theo gói dữ liệu của bạn. Để truyền nhiều dữ liệu lớn, nên sử dụng tính năng Wi-Fi.
- Các ứng dụng mặc định có sẵn với thiết bị có thể phải cập nhật và có thể không còn được hỗ trợ mà không cần thông báo trước. Nếu bạn có thắc mắc về một ứng dụng được cung cấp cùng thiết bị, hãy liên hệ với Trung tâm bảo hành của Samsung. Đối với các ứng dụng do người sử dụng cài đặt, hãy liên hệ với các nhà cung cấp dịch vụ.
- Việc sửa đổi hệ điều hành của thiết bị hoặc cài đặt phần mềm từ các nguồn không chính thức có thể dẫn đến lỗi thiết bị, sai lệch hoặc mất dữ liệu. Những hành động này là vi phạm thỏa thuận bản quyền của bạn với Samsung và sẽ làm mất hiệu lực bảo hành của bạn.

- Tùy theo khu vực hoặc nhà cung cấp dịch vụ, một miếng bảo vệ màn hình được gắn kèm để bảo vệ trong khi sản xuất và phân phối. Hư hỏng ở miếng bảo vệ màn hình gắn kèm không được bảo hành.
- Bạn có thể nhìn rõ màn hình cảm ứng ngay cả dưới ánh nắng mạnh ngoài trời bằng cách tự động điều chỉnh phạm vi độ tương phản dựa trên môi trường xung quanh. Do đặc tính của sản phẩm, hiển thị một hiệu ứng cố định trong thời gian dài có thể khiến máy bị hiện tượng dư ảnh (cháy màn hình) hoặc bóng ma.
 - Không nên dùng hiệu ứng cố định trên một phần hoặc toàn bộ màn hình cảm ứng trong thời gian dài và tắt màn hình cảm ứng khi không sử dụng thiết bị.
 - Bạn có thể cài đặt màn hình cảm ứng tự động tắt khi bạn đang không sử dụng. Khởi chạy ứng dụng **Cài đặt**, chạm vào **Màn hình** → **Thời gian sáng màn hình**, rồi chọn độ dài thời gian bạn muốn thiết bị chờ trước khi tắt màn hình cảm ứng.
 - Để cài đặt màn hình cảm ứng tự động điều chỉnh độ sáng dựa vào môi trường xung quanh, khởi chạy ứng dụng **Cài đặt**, chạm vào **Màn hình**, rồi chạm vào công tắc **Độ sáng tương thích** để bật.
- Tùy thuộc vào khu vực hoặc mẫu máy, một số thiết bị cần được Ủy ban Truyền thông Liên bang (FCC) phê duyệt.

Nếu thiết bị của bạn được FCC phê duyệt, bạn có thể xem ID FCC của thiết bị. Để xem ID FCC của thiết bị, khởi chạy ứng dụng **Cài đặt** và chạm vào **Thông tin điện thoại** → **Trạng thái**. Nếu thiết bị của bạn không có ID FCC, điều đó có nghĩa là thiết bị này không được phép kinh doanh tại Mỹ hoặc các vùng lãnh thổ của quốc gia này và chỉ có thể được mang đến Mỹ vì mục đích sử dụng cá nhân của chủ sở hữu.



- Việc sử dụng các thiết bị di động trên máy bay hoặc tàu có thể tùy thuộc vào hướng dẫn và hạn chế của liên bang và địa phương. Kiểm tra với các cơ quan có liên quan và luôn tuân thủ hướng dẫn của đoàn về thời điểm và cách dùng thiết bị của bạn.

Đảm bảo kháng nước và bụi bẩn

Thiết bị của bạn hỗ trợ tính năng kháng nước và bụi bẩn. Làm theo các hướng dẫn sau một cách cẩn thận để duy trì tính năng kháng nước và bụi bẩn của thiết bị. Nếu không làm vậy, thiết bị có thể bị hỏng.

- Không nhúng thiết bị vào nước thường sâu hơn 1,5 m hoặc ngâm lâu quá 30 phút. Nếu bạn nhúng thiết bị vào dung dịch nào ngoài nước thường, như nước muối, nước ion hóa hoặc đồ uống có cồn, dung dịch sẽ tràn vào thiết bị nhanh hơn.
- Không để thiết bị tiếp xúc với **nước chảy mạnh**.
- Nếu thiết bị tiếp xúc với nước thường, hãy làm khô kỹ lưỡng bằng vải sạch và mềm. Nếu thiết bị tiếp xúc với các chất lỏng khác chẳng hạn như nước muối, nước hồ bơi, nước xà phòng, dầu, nước hoa, kem chống nắng, nước rửa tay hoặc các sản phẩm hóa học như mỹ phẩm, hãy rửa bằng nước sạch và lau khô kỹ lưỡng bằng vải sạch và mềm. Nếu bạn không làm theo các hướng dẫn này thì hiệu năng và diện mạo của thiết bị có thể bị ảnh hưởng.
- **Nếu thiết bị đã bị ngâm trong nước hoặc micro hoặc loa bị ướt**, âm thanh nghe có thể không được rõ khi gọi. Sau khi lau thiết bị bằng vải khô, hãy làm khô thật kỹ thiết bị trước khi sử dụng.
- Màn hình cảm ứng và các tính năng khác có thể không hoạt động đúng cách **nếu thiết bị được sử dụng trong nước**.
- **Nếu thiết bị bị rơi hoặc bị tác động**, các tính năng kháng nước và bụi bẩn của thiết bị có thể bị hỏng.
- **Thiết bị của bạn đã được thử nghiệm trong môi trường được kiểm soát và được chứng nhận có khả năng kháng nước và bụi bẩn trong một số trường hợp cụ thể (đáp ứng các yêu cầu về cấp độ bảo vệ IP68 được mô tả trong tiêu chuẩn quốc tế IEC 60529 - Các Cấp độ Bảo vệ theo Mức độ Tiếp xúc [Quy tắc IP]; các điều kiện thử nghiệm: 15–35°C, 86–106 kPa, nước thường, 1,5 mét, trong vòng 30 phút). Dù đã đáp ứng cấp độ này nhưng thiết bị vẫn có thể bị hỏng trong một số trường hợp nhất định.**

Biểu tượng chỉ dẫn

-  **Cảnh báo:** tình huống có thể gây chấn thương cho bạn hoặc người khác
-  **Thận trọng:** tình huống có thể làm thiết bị của bạn hoặc thiết bị khác bị hỏng
-  **Lưu ý:** các ghi chú, gợi ý sử dụng hoặc thông tin bổ sung

Tình huống và cách xử lý thiết bị nóng quá mức

Thiết bị nóng lên trong quá trình sạc pin

Trong khi đang sạc, thiết bị và bộ sạc có thể bị nóng lên. Trong lúc sạc không dây hoặc sạc nhanh, khi chạm vào bạn có thể thấy thiết bị ngày càng nóng. Điều này không ảnh hưởng đến hiệu suất hay tuổi thọ của thiết bị và nằm trong phạm vi hoạt động bình thường của thiết bị. Nếu pin bị nóng quá mức, tốc độ sạc có thể bị giảm hoặc bộ sạc có thể ngừng sạc.

Khi thiết bị nóng lên, hãy thực hiện các bước sau:

- Ngắt bộ sạc ra khỏi thiết bị và tắt tất cả các ứng dụng đang chạy. Chờ đến khi thiết bị hạ nhiệt rồi bắt đầu sạc lại.
- Nếu chỉ có phần dưới của thiết bị bị nóng quá mức, có thể cáp USB kết nối đã bị hỏng. Hãy thay cáp USB hỏng bằng một cáp USB mới đã được Samsung chứng nhận.
- Khi sử dụng bộ sạc không dây, không được để các vật nào lạ như đồ kim loại, nam châm và thẻ từ ở giữa thiết bị và bộ sạc không dây.



Tính năng sạc không dây hoặc sạc nhanh chỉ khả dụng trên các mẫu máy được hỗ trợ.

Thiết bị nóng lên trong quá trình sử dụng

Nếu bạn dùng các tính năng hoặc ứng dụng nào lâu hay cần nhiều điện năng hơn, thiết bị có thể tạm thời nóng lên do sự gia tăng tiêu thụ pin. Đóng tất cả ứng dụng đang chạy và ngưng sử dụng thiết bị một lúc.

Sau đây là một số ví dụ về các trường hợp có thể dẫn đến việc thiết bị bị nóng quá mức. Tùy thuộc vào chức năng và ứng dụng mà bạn sử dụng, các ví dụ này có thể không áp dụng cho mẫu máy của bạn.

- Lần đầu cài đặt thiết bị mới mua hoặc đang khôi phục lại dữ liệu
- Khi tải xuống các file dung lượng lớn

- Khi dùng các ứng dụng cần nhiều điện năng hơn hoặc dùng lâu các ứng dụng
 - Khi chơi các trò chơi chất lượng cao trong thời gian kéo dài
 - Khi quay video trong thời gian kéo dài
 - Khi xem video trực tuyến với màn hình ở độ sáng tối đa
 - Khi kết nối với TV
- Trong khi chạy đa nhiệm (hoặc khi có nhiều ứng dụng đang chạy ngầm)
 - Sử dụng đa cửa sổ
 - Khi vừa cập nhật hoặc cài đặt ứng dụng và vừa quay video
 - Khi vừa tải về file dung lượng lớn và vừa gọi video
 - Khi vừa quay video và vừa dùng ứng dụng tìm đường
- Khi sử dụng nhiều dữ liệu để đồng bộ với các tài khoản cloud, email hoặc các tài khoản khác
- Khi vừa dùng ứng dụng tìm đường trên xe hơi và vừa đặt thiết bị dưới ánh nắng trực tiếp
- Khi sử dụng tính năng điểm truy cập di động và chia sẻ kết nối internet
- Khi sử dụng thiết bị trong khu vực có tín hiệu yếu hoặc bắt sóng kém
- Khi đang sạc pin bằng cáp USB bị hỏng
- Khi khe cắm đa năng của thiết bị bị hỏng hoặc tiếp xúc với các chất lạ như chất lỏng, bụi, bột kim loại và ruột bút chì
- Khi bạn đang chuyển vùng dữ liệu

Khi thiết bị nóng lên, hãy thực hiện các bước sau:

- Cập nhật phiên bản phần mềm mới nhất cho thiết bị.
- Xung đột giữa các ứng dụng đang chạy có thể là nguyên nhân làm thiết bị nóng lên. Hãy khởi động lại thiết bị.
- Tắt các tính năng Wi-Fi, GPS và Bluetooth khi không sử dụng.
- Khi không sử dụng, hãy đóng các ứng dụng đang chạy ngầm hoặc ứng dụng làm tăng lượng tiêu hao pin.
- Xóa các file không cần thiết hoặc ứng dụng không dùng đến.
- Giảm độ sáng màn hình.
- Nếu thiết bị nóng trong một thời gian dài hoặc trở nên quá nóng, hãy ngưng sử dụng thiết bị một lúc. Nếu thiết bị vẫn nóng, hãy liên hệ với Trung tâm bảo hành của Samsung.

Cẩn trọng khi thiết bị quá nhiệt

Nếu bạn bắt đầu cảm thấy không thoải mái do thiết bị quá nóng, hãy ngưng sử dụng thiết bị.

Khi thiết bị nóng lên, các tính năng và hiệu năng có thể bị giới hạn hoặc thiết bị có thể tắt để nguội đi. Tính năng chỉ khả dụng trên các mẫu máy được hỗ trợ.

- Nếu thiết bị quá nóng và đạt đến một nhiệt độ nhất định, một thông điệp cảnh báo sẽ xuất hiện để ngăn ngừa hỏng hóc thiết bị, kích ứng, tổn thương da và rò rỉ pin. Để giảm nhiệt độ thiết bị, độ sáng màn hình và tốc độ xử lý sẽ bị giới hạn và quá trình sạc pin sẽ dừng lại. Các ứng dụng đang chạy sẽ bị đóng, tính năng gọi điện và các tính năng khác sẽ bị hạn chế, trừ các cuộc gọi khẩn cấp, cho đến khi thiết bị nguội đi.
- Nếu xuất hiện thông báo thứ hai do nhiệt độ thiết bị tiếp tục tăng, thiết bị sẽ tắt nguồn. Không sử dụng thiết bị cho đến khi nhiệt độ giảm xuống dưới mức chỉ định. Nếu xuất hiện thông báo cảnh báo thứ hai trong khi thực hiện một cuộc gọi khẩn cấp, cuộc gọi sẽ không bị ngắt kết nối do tắt nguồn cưỡng chế.

Cẩn trọng với môi trường hoạt động

Thiết bị của bạn có thể bị nóng lên do môi trường trong những điều kiện sau. Hãy thận trọng để tránh làm giảm tuổi thọ của pin, làm hư hỏng thiết bị hay gây hỏa hoạn.

- Không cất giữ thiết bị ở nơi quá nóng hoặc quá lạnh.
- Không để thiết bị tiếp xúc trực tiếp với ánh nắng trong thời gian dài.
- Không sử dụng hoặc để thiết bị trong thời gian dài ở những nơi rất nóng như bên trong xe hơi vào mùa hè.
- Không đặt thiết bị ở những nơi có thể gây quá nhiệt chẳng hạn như trên thảm sưởi ấm bằng điện.
- Không để thiết bị gần hoặc trong bếp, lò vi sóng, thiết bị nấu ăn hoặc hộp chứa có áp suất cao.
- Không sử dụng dây cáp có vỏ ngoài đã bị tróc hoặc bị hư và không sử dụng bộ sạc hoặc pin bị hỏng hoặc có trục trặc.

Bố trí và các chức năng của thiết bị

Phụ kiện trong hộp

Xem hướng dẫn sử dụng nhanh cho các phụ kiện trong hộp.



- Những phụ kiện được cung cấp cùng với thiết bị và bất kỳ phụ kiện có sẵn nào đều có thể khác biệt tùy theo khu vực hoặc nhà cung cấp dịch vụ.
- Những phụ kiện cung cấp chỉ được thiết kế dành cho thiết bị này và có thể không tương thích với các thiết bị khác.
- Hình thức và thông số kỹ thuật có thể thay đổi mà không cần báo trước.
- Bạn có thể mua phụ kiện bổ sung từ nhà bán lẻ của Samsung tại địa phương. Đảm bảo chúng tương thích với thiết bị trước khi mua.
- Chỉ sử dụng các phụ kiện được Samsung chứng nhận. Việc sử dụng phụ kiện chưa được phê duyệt có thể gây ra sự cố hoạt động và lỗi sản phẩm không được bảo hành.
- Các phụ kiện có sẵn có thể thay đổi phụ thuộc hoàn toàn vào các công ty sản xuất. Để biết thêm thông tin về các phụ kiện có sẵn, tham khảo website của Samsung.
- Tai nghe (USB Type-C) được cung cấp hỗ trợ đầu ra kỹ thuật số được thiết kế chỉ dành riêng cho thiết bị này. Chúng có thể sẽ không tương thích với các thiết bị sử dụng chuẩn đầu ra âm thanh khác.

Sơ đồ thiết bị

► Galaxy Note20 Ultra 5G, Note20 Ultra:

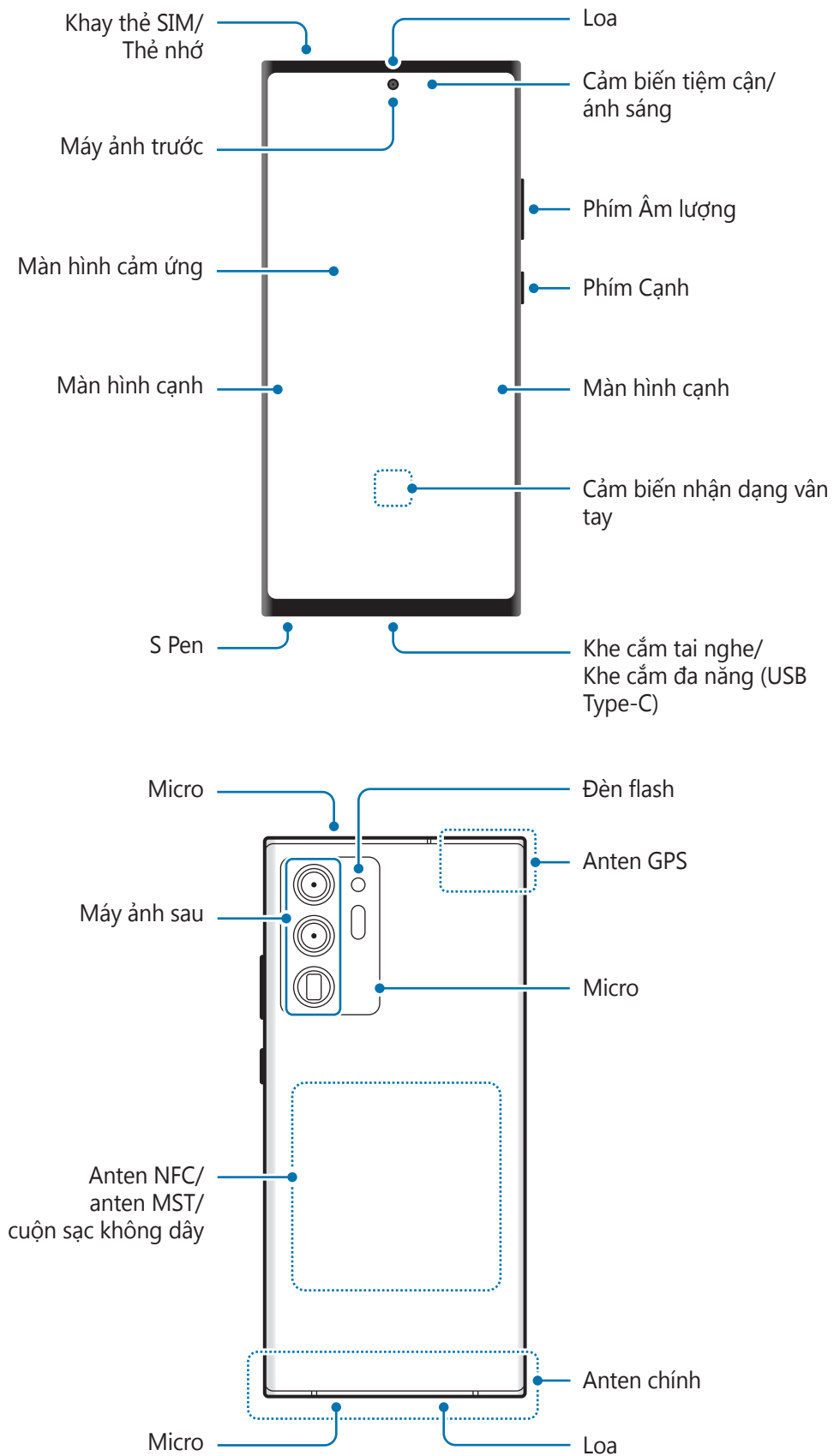

► **Galaxy Note20 5G, Note20:**

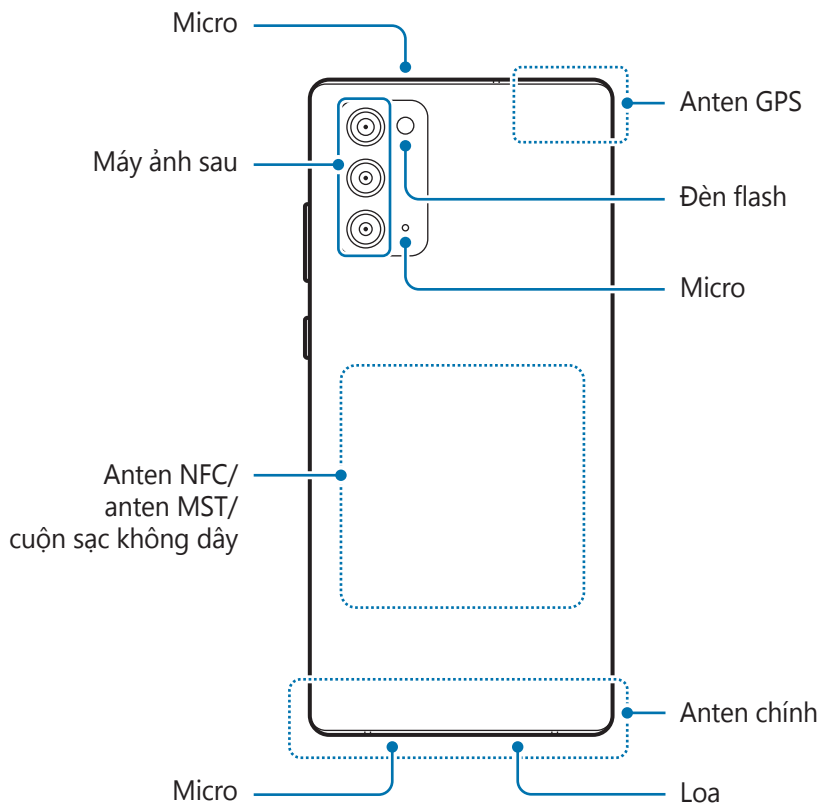
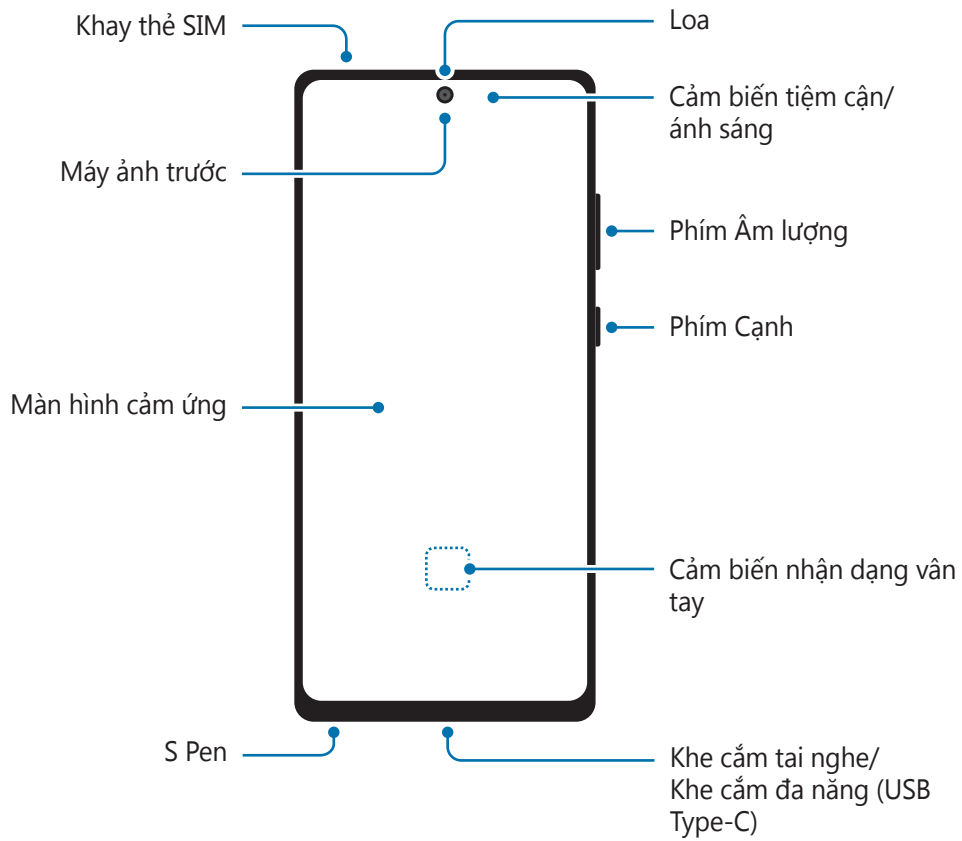



- Những lúc cần sử dụng loa, ví dụ như khi phát file media hoặc dùng loa ngoài, không được đặt thiết bị ở gần tai của bạn.
- Hãy cẩn thận không được để ống kính máy ảnh tiếp xúc với nguồn sáng mạnh như ánh nắng trực tiếp. Nếu ống kính máy ảnh tiếp xúc với nguồn sáng mạnh như ánh nắng trực tiếp, cảm biến ảnh của máy ảnh có thể bị hỏng. Cảm biến ảnh bị hỏng không thể thay thế được và sẽ tạo ra những chấm hoặc điểm trên ảnh chụp.
- Nếu bạn sử dụng thiết bị mà phần thân bằng kính hoặc nhựa đã bị vỡ thì sẽ có nguy cơ bị thương. Chỉ sử dụng thiết bị sau khi đã được sửa chữa tại Trung tâm bảo hành của Samsung.
- Nếu bụi hoặc vật thể lạ lọt vào micro, loa hoặc bộ thu nhận tín hiệu, thiết bị có thể bị mất tiếng hoặc một số tính năng có thể không hoạt động. Nếu bạn dùng vật sắc nhọn để loại bỏ bụi hoặc vật thể lạ, thiết bị có thể bị hỏng và ảnh hưởng đến bề ngoài của thiết bị.



- Các sự cố kết nối và hết pin có thể xảy ra trong các trường hợp sau:
 - Nếu bạn gắn hình dán bằng kim loại lên vùng anten của thiết bị
 - Nếu bạn gắn ốp lưng được làm bằng vật liệu kim loại vào thiết bị
 - Nếu bạn đặt tay hoặc các vật khác lên vùng anten của thiết bị khi đang sử dụng một số tính năng nhất định, chẳng hạn như gọi điện hoặc kết nối dữ liệu di động
- Nên sử dụng miếng dán bảo vệ màn hình được Samsung chấp thuận. Miếng dán bảo vệ màn hình không được chấp thuận có thể làm bộ cảm biến bị lỗi.
- Không để vùng cảm biến tiệm cận/cảm biến ánh sáng bị che bởi các phụ kiện màn hình như miếng bảo vệ màn hình, sticker hoặc ốp lưng. Làm vậy có thể khiến cảm biến bị hỏng.
- Trong lúc gọi điện thoại, ánh sáng có thể nhấp nháy ở phần phía trên của thiết bị do hoạt động của cảm biến tiệm cận.
- Màu sắc trên Màn hình cạnh có thể khác nhau tùy vào góc nhìn của bạn.
(Galaxy Note20 Ultra 5G, Note20 Ultra)

Các phím cứng

Phím	Chức năng
Phím Cạnh	<ul style="list-style-type: none">• Khi thiết bị đang tắt, nhấn và giữ để bật.• Nhấn để bật hoặc khóa màn hình.• Nhấn và giữ để bắt đầu cuộc hội thoại với Bixby. Xem Sử dụng Bixby để biết thêm thông tin.• Nhấn hai lần hoặc nhấn và giữ để khởi chạy ứng dụng hoặc tính năng bạn đã cài đặt.
Phím Cạnh + phím Giảm âm lượng	<ul style="list-style-type: none">• Nhấn cùng lúc để chụp màn hình.• Nhấn và giữ cùng lúc để tắt thiết bị.

Cài đặt phím Cạnh

Chọn một ứng dụng hoặc tính năng để khởi chạy bằng cách nhấn vào phím Cạnh hai lần hoặc nhấn và giữ phím Cạnh.

Khởi chạy ứng dụng **Cài đặt**, chạm vào **Tính năng nâng cao** → **Phím Cạnh**, rồi chọn một tùy chọn mà bạn muốn.

Các phím cảm ứng

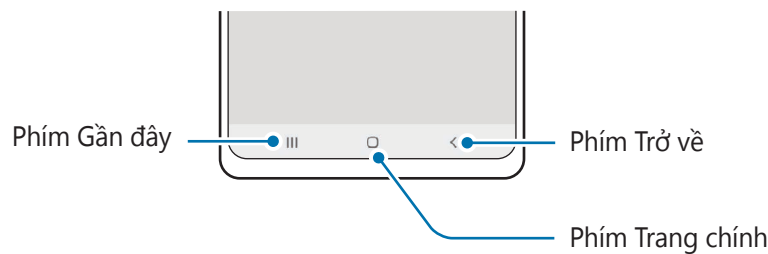

Khi bạn bật màn hình lên, các phím cảm ứng sẽ xuất hiện ở cuối màn hình. Xem [Thanh điều hướng \(phím cảm ứng\)](#) để biết thêm thông tin.

Sạc pin

Sạc pin trước khi sử dụng lần đầu hoặc khi không sử dụng pin trong thời gian dài.

- ⚠ Chỉ sử dụng pin, bộ sạc và cáp được thiết kế đặc biệt dành cho thiết bị của bạn và đã được Samsung chứng nhận. Pin, bộ sạc và dây cáp không tương thích có thể gây chấn thương hoặc làm hư hỏng nghiêm trọng cho thiết bị của bạn.
- ⚠
 - Việc kết nối bộ sạc không đúng có thể làm thiết bị hư hỏng nặng. Bất kỳ hỏng hóc nào gây ra bởi việc sử dụng không đúng thiết bị đều bị từ chối bảo hành.
 - Chỉ sử dụng cáp USB Type-C được cung cấp cùng với thiết bị. Thiết bị có thể bị hỏng nếu bạn sử dụng cáp Micro USB.
- 📄 Để tiết kiệm điện năng, hãy tháo bộ sạc khi không sử dụng. Bộ sạc không có công tắc nguồn cho nên bạn cần phải tháo bộ sạc khỏi ổ cắm điện khi không sử dụng để tránh lãng phí điện năng. Cần để bộ sạc gần ổ cắm điện và ở nơi dễ tiếp cận khi đang sạc.

Sạc có dây

Gắn cáp USB vào bộ cấp nguồn USB và gắn cáp vào khe cắm đa năng của thiết bị để sạc pin. Sau khi đã sạc đầy, ngắt bộ sạc khỏi thiết bị.

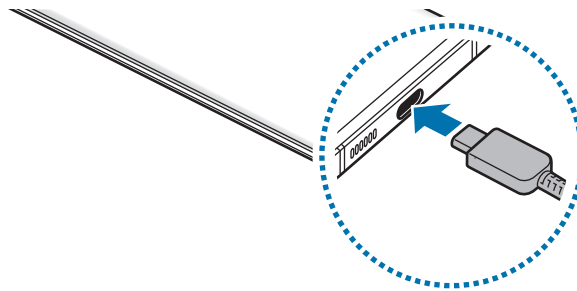

Sạc không dây

Thiết bị có cuộn sạc không dây được tích hợp. Bạn có thể sạc pin bằng bộ sạc không dây (được bán riêng).

Đặt phần giữa của mặt sau thiết bị lên phần giữa của bộ sạc không dây để sạc pin. Sau khi đã sạc đầy, ngắt thiết bị khỏi bộ sạc không dây.

Thời gian sạc dự kiến sẽ hiện ra trên bảng thông báo. Thời gian sạc thực tế có thể thay đổi tùy theo điều kiện sạc.

Cảnh báo về sạc không dây

- Không được đặt thiết bị trên bộ sạc không dây nếu có thẻ tín dụng hoặc thẻ xác thực bằng tần số vô tuyến (RFID - chẳng hạn như thẻ hành khách hoặc thẻ mở khóa) ở giữa phần mặt lưng của thiết bị và nắp thiết bị.
- Không được đặt thiết bị trên bộ sạc không dây khi có vật chất dẫn truyền điện như vật bằng kim loại hoặc nam châm được đặt ở giữa thiết bị và bộ sạc không dây.

Thiết bị có thể sẽ không sạc được đúng cách hoặc phát nhiệt quá mức, hay thiết bị và các miếng thẻ sẽ có thể bị hư hại.



- Nếu bạn sử dụng bộ sạc không dây ở nơi tín hiệu mạng yếu, bạn có thể bị mất sóng.
- Sử dụng bộ sạc không dây được Samsung chứng nhận. Nếu bạn sử dụng bộ sạc không dây khác, pin có thể không được sạc đúng cách.

Sạc nhanh

Khởi chạy ứng dụng **Cài đặt**, chạm vào **Chăm sóc thiết bị** → **Pin** → **Sạc**, rồi bật tính năng bạn muốn.

- **Sạc nhanh:** Sử dụng bộ sạc pin hỗ trợ Sạc nhanh thích ứng để dùng tính năng sạc nhanh.
- **Sạc siêu nhanh:** Sử dụng bộ sạc USB PD (Power Delivery) hỗ trợ Sạc siêu nhanh để dùng tính năng sạc siêu nhanh.
- **Sạc nhanh không dây:** Sử dụng một bộ sạc và các bộ phận hỗ trợ tính năng sạc nhanh không dây để dùng tính năng này.



- Trong lúc sạc, bạn không thể bật hoặc tắt tính năng này.
- Bạn có thể sạc pin nhanh hơn khi tắt thiết bị hoặc màn hình.
- Quạt trong bộ sạc có thể tạo ra tiếng ồn khi sạc nhanh không dây. Nếu bạn sử dụng tùy chọn **Tắt theo lịch biểu**, bạn có thể cài tính năng sạc nhanh không dây tắt tự động tại thời điểm đã đặt trước. Khi tính năng sạc nhanh không dây đã tắt, tiếng ồn từ quạt của bộ sạc và đèn chỉ báo sẽ giảm dần.

Wireless PowerShare

Bạn có thể sạc một thiết bị khác bằng pin của thiết bị của bạn. Bạn vẫn có thể sạc một thiết bị khác cả khi đang sạc thiết bị của bạn. Tùy thuộc vào loại phụ kiện hoặc ốp lưng đang dùng, tính năng Wireless PowerShare có thể không hoạt động đúng cách. Bạn nên tháo các phụ kiện và ốp lưng đang dùng trước khi sử dụng tính năng này.

- 1 Mở bảng thông báo, vuốt dọc xuống, rồi chạm vào  (**Wireless PowerShare**) để bật.
- 2 Đặt mặt sau của thiết bị khác lên phần giữa của mặt sau thiết bị của bạn.

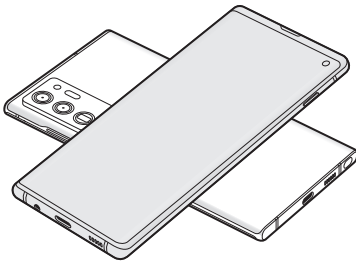

Điện thoại thông minh

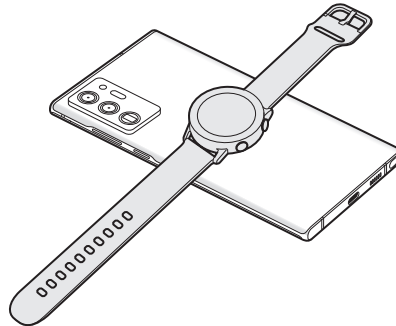

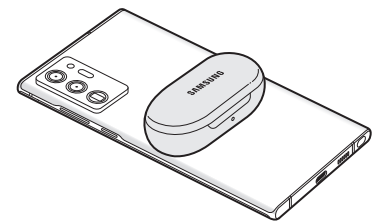

Galaxy Watch



Galaxy Buds

- 3 Khi sạc xong, ngắt kết nối thiết bị kia với thiết bị của bạn.

 Không sử dụng tai nghe khi đang truyền năng lượng. Làm vậy có thể ảnh hưởng đến thiết bị ở gần.

-  Vị trí của cuộn sạc không dây có thể khác nhau tùy theo mẫu thiết bị. Canh chỉnh các thiết bị để kết nối với nhau đúng cách.
- Một số tính năng không khả dụng trong lúc truyền năng lượng.
- Chỉ những thiết bị hỗ trợ tính năng sạc không dây mới có thể sạc bằng tính năng này. Một số thiết bị có thể không sạc được. Để xem các thiết bị hỗ trợ tính năng Wireless PowerShare, hãy truy cập trang web của Samsung.
- Để sạc đúng cách, không di chuyển hoặc sử dụng các thiết bị trong lúc sạc.
- Năng lượng sạc được cho thiết bị kia có thể ít hơn năng lượng mà thiết bị của bạn chia sẻ.
- Nếu bạn sạc cho thiết bị khác trong lúc sạc thiết bị của bạn, tốc độ sạc có thể giảm xuống hoặc thiết bị có thể không được sạc đúng cách tùy thuộc vào loại bộ sạc.
- Tốc độ hoặc hiệu quả sạc có thể khác nhau tùy thuộc vào điều kiện của thiết bị hoặc môi trường xung quanh.

Cài đặt giới hạn chia sẻ pin

Bạn có thể cài đặt để thiết bị dừng chia sẻ pin khi lượng pin còn lại giảm xuống dưới một mức nhất định.

Khởi chạy ứng dụng **Cài đặt**, chạm vào **Chăm sóc thiết bị** → **Pin** → **Wireless PowerShare** → **Giới hạn pin**, rồi đặt giới hạn.

Giảm mức tiêu hao pin

Thiết bị của bạn có các tùy chọn khác nhau giúp bạn duy trì năng lượng pin.

- Tối ưu hóa thiết bị bằng tính năng chăm sóc thiết bị.
- Khi bạn không dùng đến thiết bị, hãy tắt màn hình bằng cách nhấn phím Cạnh.
- Bật chế độ tiết kiệm pin.
- Đóng các ứng dụng không cần thiết.
- Tắt tính năng Bluetooth khi không sử dụng.
- Tắt tính năng đồng bộ tự động của các ứng dụng cần được đồng bộ.
- Giảm thời gian chờ trước khi màn hình tắt.
- Giảm độ sáng màn hình.

Biện pháp phòng ngừa và lời khuyên khi sạc pin

- Nếu pin hoàn toàn hết, bạn không thể bật thiết bị ngay khi mới kết nối vào bộ sạc. Hãy để pin đã cạn được sạc trong vài phút trước khi bật thiết bị.
- Nếu bạn dùng nhiều ứng dụng cùng một lúc, các ứng dụng mạng hoặc các ứng dụng cần kết nối với thiết bị khác, pin sẽ hết nhanh chóng. Để tránh mất nguồn khi đang truyền dữ liệu, hãy luôn sử dụng các ứng dụng này sau khi đã sạc đầy pin.
- Việc dùng nguồn điện không phải từ bộ sạc, như máy tính, có thể làm cho tốc độ sạc chậm hơn do dòng điện yếu hơn.
- Bạn có thể sử dụng thiết bị trong khi đang sạc nhưng sẽ làm cho quá trình sạc đầy pin mất nhiều thời gian hơn.
- Nếu thiết bị nhận được nguồn điện không ổn định trong khi sạc, màn hình cảm ứng có thể không hoạt động. Nếu điều này xảy ra, hãy rút bộ sạc ra khỏi thiết bị.

- Trong khi đang sạc, thiết bị và bộ sạc có thể bị nóng lên. Đây là điều bình thường và không ảnh hưởng đến hiệu suất hay tuổi thọ của thiết bị. Nếu pin nóng hơn bình thường, bộ sạc có thể ngừng sạc. Nếu tình trạng này xảy ra trong lúc sạc không dây, ngắt kết nối thiết bị với bộ sạc để thiết bị nguội đi, rồi sạc lại sau.
- Nếu bạn sạc thiết bị khi khe cắm đa năng bị ướt thì thiết bị có thể bị hỏng. Hãy làm khô kỹ khe cắm đa năng trước khi sạc thiết bị.
- Nếu thiết bị không sạc được, hãy mang thiết bị và bộ sạc đến Trung tâm bảo hành của Samsung.

Thẻ nano SIM và eSIM

Gắn thẻ SIM hoặc USIM được nhà cung cấp dịch vụ điện thoại di động cung cấp.

Để sử dụng hai số điện thoại hoặc hai nhà cung cấp dịch vụ trên cùng một thiết bị, hãy kích hoạt eSIM hoặc gắn hai thẻ SIM. Khác với thẻ nano SIM vật lý, eSIM là SIM nhúng kỹ thuật số. Sử dụng cả thẻ nano SIM và eSIM có thể khiến tốc độ truyền dữ liệu bị chậm đi tại một số khu vực.

- eSIM có thể không khả dụng tùy theo khu vực, nhà cung cấp dịch vụ hoặc mẫu máy.
- Một số dịch vụ cần kết nối mạng có thể không khả dụng tùy thuộc vào nhà cung cấp dịch vụ.

Gắn thẻ SIM hoặc USIM

► **Galaxy Note20 Ultra 5G, Note20 Ultra:**

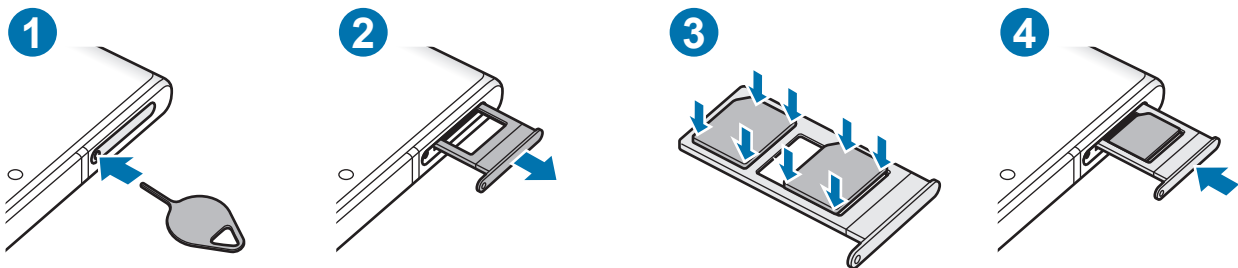

► **Galaxy Note20 5G, Note20:**

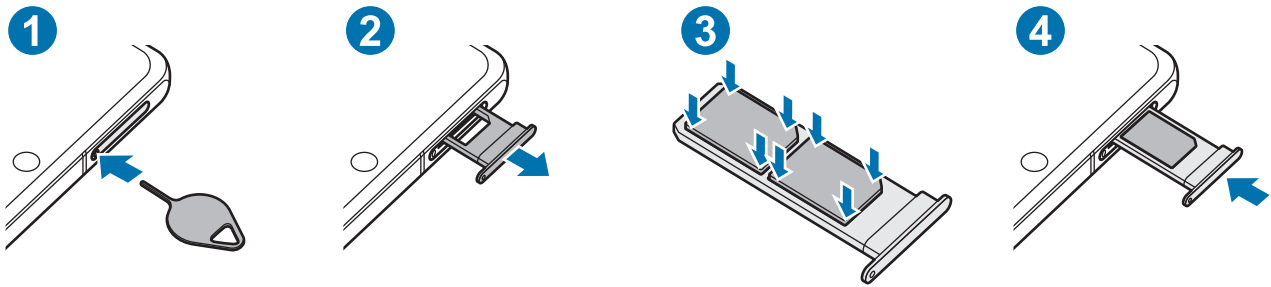

- 1 Cắm chân chốt đẩy vào lỗ trên khay để nới lỏng khay.
- 2 Kéo nhẹ khay ra khỏi khe cắm khay.
- 3 Đặt thẻ SIM hoặc USIM vào khay với các điểm tiếp xúc màu vàng hướng xuống và nhấn nhẹ thẻ SIM hoặc USIM vào khay để giữ chắc thẻ.
- 4 Gắn lại khay vào khe cắm khay.

- ⚠ Chỉ sử dụng thẻ nano SIM.
- Hãy thận trọng không để mất hoặc cho người khác sử dụng thẻ SIM hoặc USIM. Samsung không chịu trách nhiệm cho bất kỳ thiệt hại hay sự bất tiện nào bị gây ra bởi các thẻ bị mất hoặc bị đánh cắp.
- Đảm bảo rằng chân chốt đẩy vuông góc với lỗ. Nếu không, thiết bị có thể bị hỏng.
- Nếu không được gắn chắc vào khay, thẻ SIM có thể bị rơi hoặc văng ra khỏi khay.
- Nếu bạn gắn khay vào thiết bị của mình trong khi khay bị ướt thì thiết bị có thể bị hỏng. Luôn đảm bảo khay khô ráo.
- Gắn toàn bộ khay vào khe cắm khay để ngăn chất lỏng xâm nhập vào thiết bị.

Cài đặt thẻ đúng cách (Galaxy Note20 Ultra 5G, Note20 Ultra)

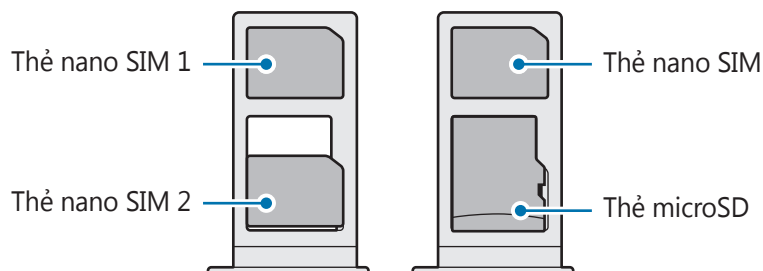

Kích hoạt eSIM

Khởi chạy ứng dụng **Cài đặt** và chạm vào **Kết nối** → **Quản lý SIM** → **Thêm gói di động**. Khi đã tìm được gói cước di động, hãy làm theo hướng dẫn trên màn hình để kích hoạt eSIM.

Nếu bạn có mã QR được cung cấp bởi nhà cung cấp dịch vụ của bạn, khởi chạy ứng dụng **Cài đặt**, chạm vào **Kết nối** → **Quản lý SIM** → **Thêm gói di động** → **Quét mã QR của nhà mạng**, rồi quét mã QR.

Quản lý SIM

Khởi chạy ứng dụng **Cài đặt**, chạm vào **Kết nối** → **Quản lý SIM**.



- **Thẻ SIM:** Kích hoạt thẻ SIM để sử dụng và tùy chỉnh cài đặt thẻ SIM.
- **eSIM:** Kích hoạt eSIM.
- **Thẻ SIM ưu tiên:** Chọn để dùng các thẻ SIM nhất định cho một số tính năng, như cuộc gọi thoại, khi hai thẻ được kích hoạt.
- **Nhiều cài đặt hơn:** Tùy chỉnh cuộc gọi hoặc cài đặt eSIM.

Thẻ nhớ (thẻ microSD) (Galaxy Note20 Ultra 5G, Note20 Ultra)

Gắn thẻ nhớ

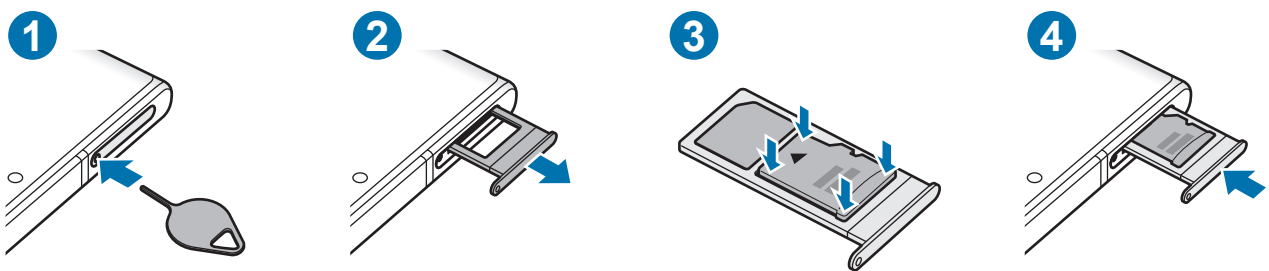
Dung lượng thẻ nhớ thiết bị của bạn có thể khác với các phiên bản khác và tùy thuộc vào hãng sản xuất cũng như loại thẻ nhớ mà có thể một số thẻ nhớ sẽ không tương thích với thiết bị của bạn. Vào trang web của Samsung để xem dung lượng thẻ nhớ tối đa của thiết bị của bạn.



- 1 Cắm chân chốt đẩy vào lỗ trên khay để nối lỏng khay.
- 2 Kéo nhẹ khay ra khỏi khe cắm khay.
- 3 Đặt thẻ nhớ vào khay với các điểm tiếp xúc màu vàng hướng xuống và nhấn nhẹ thẻ nhớ vào khay để giữ chắc thẻ.
- 4 Gắn lại khay vào khe cắm khay.
 -  • Một số thẻ nhớ có thể hoàn toàn không tương thích với thiết bị. Việc sử dụng loại thẻ không tương thích có thể làm hỏng thiết bị hoặc thẻ nhớ hoặc làm hỏng dữ liệu lưu trên thẻ.
 - Thận trọng gắn mặt phải của thẻ nhớ hướng lên trên.
 - Đảm bảo rằng chân chốt đẩy vuông góc với lỗ. Nếu không, thiết bị có thể bị hỏng.
 - Khi bạn tháo khay khỏi thiết bị, kết nối dữ liệu di động sẽ bị tắt.
 - Nếu không được gắn chắc chắn vào khay, thẻ nhớ có thể bị tuột khỏi hoặc rơi rớt ra khỏi khay.
 - Nếu bạn gắn khay vào thiết bị của mình trong khi khay bị ướt thì thiết bị có thể bị hỏng. Luôn đảm bảo khay khô ráo.
 - Gắn toàn bộ khay vào khe cắm khay để ngăn chất lỏng xâm nhập vào thiết bị.
-  • Thiết bị này hỗ trợ các hệ thống file FAT và exFAT cho các thẻ nhớ. Khi gắn thẻ được định dạng bằng hệ thống file khác, thiết bị sẽ yêu cầu định dạng lại thẻ nhớ hoặc sẽ không nhận dạng được thẻ này. Để sử dụng thẻ nhớ, bạn phải định dạng thẻ. Nếu thiết bị của bạn không thể định dạng hay nhận được thẻ nhớ, hãy liên hệ nhà sản xuất thẻ nhớ hoặc Trung tâm bảo hành Samsung.
- Thường xuyên ghi và xóa dữ liệu sẽ giảm tuổi thọ của thẻ nhớ.
- Khi gắn thẻ nhớ vào thiết bị, thư mục file của thẻ nhớ xuất hiện tại thư mục **File của bạn** → thư mục **Thẻ nhớ SD**.

Tháo thẻ nhớ

Trước khi tháo thẻ nhớ, đầu tiên phải ngắt kết nối thẻ để tháo an toàn.

Khởi chạy ứng dụng **Cài đặt** và chạm vào **Chăm sóc thiết bị** → **Lưu trữ** → **Nâng cao** → **Thẻ nhớ SD** → **Ngắt**.

- ⚠ Không được tháo bộ nhớ gắn ngoài như thẻ nhớ hoặc bộ nhớ USB khi thiết bị đang truyền hoặc truy cập thông tin hoặc ngay sau khi truyền dữ liệu. Làm như vậy có thể khiến dữ liệu bị hỏng, mất hoặc có thể gây hỏng hóc cho bộ nhớ gắn ngoài hoặc thiết bị. Samsung không chịu trách nhiệm đối với các thiệt hại, bao gồm các mất mát dữ liệu phát sinh từ việc sử dụng sai các thiết bị lưu trữ gắn ngoài.

Định dạng thẻ nhớ

Thẻ nhớ được định dạng trên máy vi tính có thể không tương thích với thiết bị. Hãy định dạng thẻ nhớ trên thiết bị.

Khởi chạy ứng dụng **Cài đặt** và chạm vào **Chăm sóc thiết bị** → **Lưu trữ** → **Nâng cao** → **Thẻ nhớ SD** → **Định dạng**.

- ⚠ Trước khi định dạng thẻ nhớ, hãy nhớ sao lưu toàn bộ dữ liệu quan trọng được lưu trong thẻ nhớ. Nhà sản xuất không bảo hành việc mất dữ liệu do lỗi của người dùng.

Bật và tắt thiết bị

- 📝 Tuân theo tất cả các cảnh báo và chỉ dẫn của nhân viên có thẩm quyền khi ở những khu vực hạn chế sử dụng các thiết bị không dây, chẳng hạn như trên máy bay hoặc trong bệnh viện.

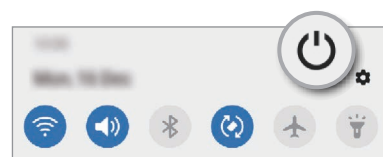
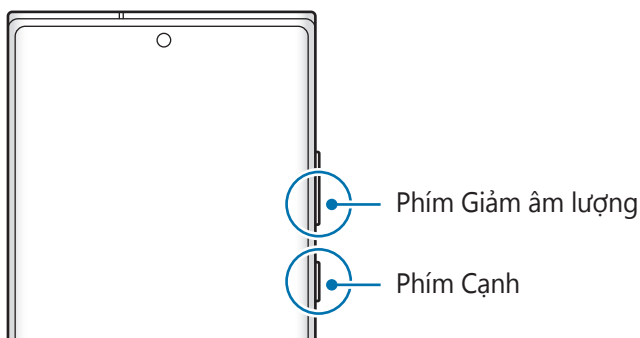

Bật thiết bị

Nhấn và giữ phím Cạnh trong vài giây để bật thiết bị.

Tắt thiết bị

- 1 Để tắt thiết bị, nhấn và giữ phím Cạnh và phím Giảm âm lượng cùng lúc. Hoặc mở bảng thông báo và chạm vào .
- 2 Chạm vào **Tắt nguồn**.
Để khởi động lại thiết bị, chạm vào **Khởi động lại**.

 Bạn có thể cài đặt tắt nguồn thiết bị khi bạn nhấn và giữ phím Cạnh. Khởi chạy ứng dụng **Cài đặt**, chạm vào **Tính năng nâng cao** → **Phím Cạnh**, rồi chạm vào **Menu tắt nguồn** dưới mục **Nhấn và giữ**.

Buộc khởi động lại

Nếu thiết bị của bạn bị treo và không phản hồi, nhấn và giữ phím Cạnh và phím Giảm âm lượng cùng lúc trong hơn 7 giây để khởi động lại.

Chế độ Khẩn cấp

Bạn có thể chuyển thiết bị sang chế độ khẩn cấp để giảm tiêu thụ pin. Một số ứng dụng và chức năng sẽ bị hạn chế. Trong chế độ Khẩn cấp, bạn có thể thực hiện cuộc gọi khẩn cấp, gửi thông tin vị trí hiện tại của bạn tới người khác, phát âm báo động khẩn cấp và hơn thế nữa.

Để bật chế độ khẩn cấp, nhấn và giữ đồng thời phím Cạnh và phím Giảm âm lượng, rồi chạm vào **Chế độ Khẩn cấp**. Hoặc mở bảng thông báo và chạm vào  → **Chế độ Khẩn cấp**.

Để tắt chế độ khẩn cấp, chạm vào  → **Tắt chế độ Khẩn cấp**.

 Thời gian sử dụng còn lại cho biết thời gian còn lại trước khi hết pin. Thời gian còn lại có thể khác nhau tùy theo cài đặt thiết bị của bạn và các điều kiện hoạt động.

Thiết lập lần đầu

Khi bạn bật thiết bị lần đầu hoặc sau khi tiến hành cài đặt lại dữ liệu gốc, hãy làm theo các hướng dẫn trên màn hình để thiết lập cho thiết bị của bạn.

 Nếu bạn không kết nối với một mạng Wi-Fi, bạn có thể không thiết lập được một số tính năng của thiết bị trong quá trình thiết lập lần đầu.

Samsung account

Samsung account là dịch vụ tài khoản được tích hợp cho phép bạn sử dụng nhiều dịch vụ Samsung khác nhau cho thiết bị di động, TV và trang web Samsung cung cấp.

Để xem danh sách dịch vụ có thể sử dụng được với Samsung account của bạn, hãy truy cập account.samsung.com.

1 Khởi chạy ứng dụng **Cài đặt** và chạm vào **Tài khoản và sao lưu** → **Tài khoản** → **Thêm tài khoản** → **Samsung account**.

Hoặc, khởi chạy ứng dụng **Cài đặt** và chạm vào .

2 Nếu bạn đã có Samsung account, hãy đăng nhập vào Samsung account của bạn.

- Nếu bạn muốn đăng nhập bằng tài khoản Google của bạn, chạm vào **Tiếp tục với Google**.
- Nếu bạn chưa có Samsung Account, hãy chạm vào **Tạo tài khoản**.

Tìm ID của bạn và cài lại mật mã

Nếu bạn quên ID hay mật mã của Samsung account, chạm vào **Tìm ID** hoặc **Đặt lại mật mã** trên màn hình đăng nhập Samsung account. Bạn có thể tìm ID hoặc cài lại mật mã của bạn sau khi nhập các thông tin theo yêu cầu.

Đăng xuất khỏi Samsung account của bạn

Khi bạn đăng xuất khỏi Samsung account của bạn, dữ liệu như danh bạ hoặc sự kiện cũng sẽ bị xóa khỏi thiết bị của bạn.

1 Khởi chạy ứng dụng **Cài đặt**, chạm vào **Tài khoản và sao lưu** → **Tài khoản**.

2 Chạm vào **Samsung account** → **Thông tin cá nhân** →  → **Đăng xuất**.

3 Chạm vào **Đăng xuất**, nhập mật mã Samsung account của bạn, rồi chạm vào **OK**.

Chuyển dữ liệu từ thiết bị trước của bạn (Smart Switch)

Bạn có thể sử dụng Smart Switch để chuyển dữ liệu từ thiết bị trước sang thiết bị mới của bạn.

Khởi chạy ứng dụng **Cài đặt**, chạm vào **Tài khoản và sao lưu** → **Smart Switch**.



- Tính năng này có thể không được hỗ trợ trên một số thiết bị hoặc máy tính.
- Có áp dụng giới hạn. Để biết thông tin chi tiết, truy cập trang www.samsung.com/smartswitch. Samsung rất coi trọng bản quyền. Chỉ truyền các nội dung mà bạn có quyền sở hữu hoặc có quyền truyền.

Truyền dữ liệu bằng cáp USB

Bạn có thể kết nối thiết bị trước với thiết bị của bạn bằng cáp USB để truyền dữ liệu dễ dàng và nhanh chóng.

1 Kết nối thiết bị của bạn với thiết bị trước bằng cáp USB của thiết bị.

Có thể cần đến đầu kết nối USB tùy theo thiết bị trước.

2 Khi cửa sổ pop-up chọn ứng dụng xuất hiện, chạm vào **Smart Switch** → **Nhận dữ liệu**.

3 Trong thiết bị trước, chạm vào **Cho phép**.

Nếu bạn không có ứng dụng, hãy tải về từ **Galaxy Store** hoặc **CH Play**.

Thiết bị của bạn sẽ nhận dạng thiết bị trước và một danh sách dữ liệu bạn có thể truyền sẽ xuất hiện.

4 Chọn một mục để nhận và chạm vào **Truyền**.



Không tháo cáp USB khỏi thiết bị trong khi đang truyền các file. Làm vậy có thể làm mất dữ liệu hoặc làm hỏng thiết bị.



Việc truyền dữ liệu làm tăng lượng tiêu thụ pin của thiết bị. Đảm bảo rằng bạn đã sạc đủ pin cho thiết bị trước khi truyền dữ liệu. Nếu mức pin thấp, quá trình truyền dữ liệu có thể bị gián đoạn.

Truyền dữ liệu không dây

Truyền dữ liệu không dây từ thiết bị trước sang thiết bị của bạn qua Wi-Fi Direct.

1 Trên thiết bị trước, khởi chạy **Smart Switch**.

Nếu bạn không có ứng dụng, hãy tải về từ **Galaxy Store** hoặc **CH Play**.

2 Trên thiết bị của bạn, khởi chạy ứng dụng **Cài đặt** và chạm vào **Tài khoản và sao lưu** → **Smart Switch**.

- 3 Đặt các thiết bị gần nhau.
- 4 Trên thiết bị trước đây, chạm vào **Gửi dữ liệu** → **Không dây**.
- 5 Trên thiết bị trước, chạm vào **Cho phép**.
- 6 Trên thiết bị của bạn, chọn một mục để nhận và chạm vào **Truyền**.

Sao lưu và khôi phục dữ liệu bằng thiết bị lưu trữ gắn ngoài

Truyền dữ liệu bằng bộ nhớ gắn ngoài chẳng hạn như thẻ microSD.

- 1 Sao lưu dữ liệu từ thiết bị trước sang bộ nhớ gắn ngoài của bạn.
- 2 Gắn hoặc kết nối thiết bị lưu trữ gắn ngoài vào thiết bị của bạn.
- 3 Trên thiết bị của bạn, khởi chạy ứng dụng **Cài đặt** và chạm vào **Tài khoản và sao lưu** → **Smart Switch** →  → **Khôi phục**.
- 4 Làm theo hướng dẫn trên màn hình để truyền dữ liệu từ bộ nhớ gắn ngoài.

Truyền dữ liệu sao lưu từ máy tính

Truyền dữ liệu giữa thiết bị và máy tính. Bạn phải tải ứng dụng Smart Switch phiên bản cho máy tính về từ www.samsung.com/smartswitch. Sao lưu dữ liệu từ thiết bị trước sang máy tính và nhập dữ liệu vào thiết bị của bạn.

- 1 Trên máy tính, hãy truy cập www.samsung.com/smartswitch để tải về Smart Switch.
- 2 Trên máy tính, khởi chạy Smart Switch.
 Nếu thiết bị trước của bạn không phải là thiết bị Samsung, hãy sao lưu dữ liệu sang máy tính bằng cách sử dụng chương trình được nhà sản xuất thiết bị cung cấp. Sau đó, chuyển đến bước 5.
- 3 Kết nối thiết bị trước của bạn với máy tính bằng cáp USB của thiết bị.
- 4 Trên máy tính, làm theo các hướng dẫn trên màn hình để sao lưu dữ liệu từ thiết bị. Sau đó ngắt kết nối thiết bị trước ra khỏi máy tính.
- 5 Kết nối thiết bị của bạn với máy tính bằng cáp USB.
- 6 Trên máy tính, làm theo các hướng dẫn trên màn hình để truyền dữ liệu sang thiết bị của bạn.

Am hiểu màn hình

Điều khiển màn hình cảm ứng

Chạm

Chạm vào màn hình.

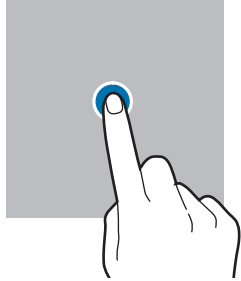

Chạm và giữ

Chạm và giữ màn hình trong khoảng 2 giây.

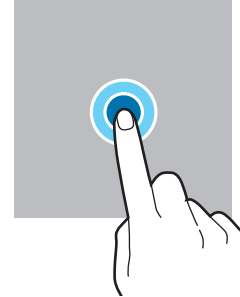

Kéo

Chạm và giữ một mục và kéo đến vị trí đích.

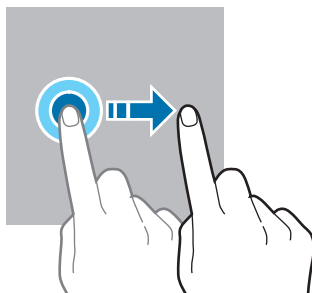

Chạm hai lần

Chạm hai lần vào màn hình.

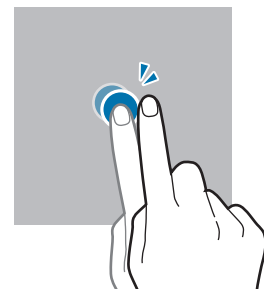

Vuốt

Vuốt dọc lên, dọc xuống, sang trái hoặc sang phải.

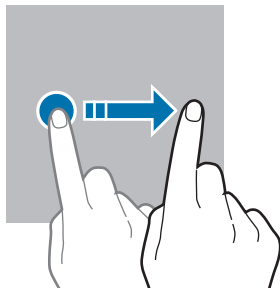

Tách ra và chụm vào

Tách hai ngón tay ra hoặc chụm vào trên màn hình.

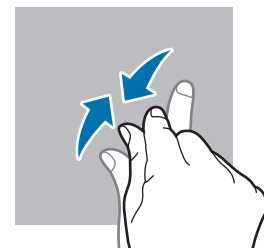
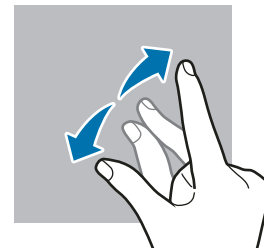

- ⚠️ Không được để màn hình cảm ứng tiếp xúc với các thiết bị điện khác. Hiện tượng phóng tĩnh điện có thể làm hỏng màn hình cảm ứng.
- Để tránh làm hỏng màn hình cảm ứng, không chạm vào màn hình bằng bất cứ vật gì sắc nhọn hoặc không dùng ngón tay ấn quá mức lên màn hình.
- Không nên dùng hiệu ứng cố định trên một phần hoặc toàn bộ màn hình cảm ứng trong thời gian dài. Làm vậy có thể khiến máy bị hiện tượng dư ảnh (cháy màn hình) hoặc bóng ma.

📌 Thiết bị này có thể không nhận biết các tín hiệu cảm ứng nhập vào ở gần các cạnh của màn hình vì khu vực này nằm ngoài vùng nhận tín hiệu cảm ứng đầu vào.

Thanh điều hướng (phím cảm ứng)

Khi bạn bật màn hình, các phím cảm ứng sẽ xuất hiện trên thanh điều hướng ở cuối màn hình. Các phím cảm ứng được cài đặt mặc định là phím Gần đây, phím Trang chính và phím Trở về. Chức năng của các phím có thể thay đổi theo ứng dụng đang dùng hoặc môi trường sử dụng.

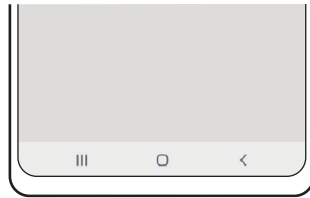

Phím		Chức năng
	Gần đây	<ul style="list-style-type: none"> Chạm để mở danh mục các ứng dụng gần đây.
○	Trang chính	<ul style="list-style-type: none"> Chạm để trở về màn hình Chờ. Chạm và giữ để khởi chạy ứng dụng Trợ lý Google.
<	Trở về	<ul style="list-style-type: none"> Chạm để trở về màn hình trước đó.

Ẩn thanh điều hướng

Xem tập tin hoặc dùng ứng dụng trên màn hình rộng hơn bằng cách ẩn thanh điều hướng.

Khởi chạy ứng dụng **Cài đặt**, chạm vào **Màn hình** → **Thanh điều hướng**, rồi chạm vào **Thao tác toàn màn hình** dưới **Kiểu điều hướng**. Thanh điều hướng sẽ bị ẩn đi và gợi ý thao tác sẽ xuất hiện. Chạm vào **Tùy chọn khác** và chọn một tùy chọn bạn muốn.



Vuốt từ dưới cùng



Vuốt từ hai bên và dưới cùng

Nếu bạn muốn ẩn gợi ý thao tác ở dưới cùng của màn hình, chạm vào công tắc **Gợi ý cử chỉ** để tắt.

Màn hình Chờ và màn hình Ứng dụng

Màn hình Chờ là điểm bắt đầu để truy cập tất cả tính năng của thiết bị. Màn hình hiển thị các widget, phím tắt để mở ứng dụng và nhiều hơn thế nữa.

Màn hình Ứng dụng hiển thị các biểu tượng dành cho tất cả ứng dụng, bao gồm các ứng dụng mới được cài đặt.

Chuyển đổi giữa màn hình Chờ và màn hình Ứng dụng

Trên màn hình Chờ, vuốt dọc lên hoặc dọc xuống để mở màn hình Ứng dụng.

Để trở lại màn hình Chờ, vuốt dọc lên hoặc dọc xuống trên màn hình Ứng dụng. Cách khác, chạm vào phím Trang chính hoặc phím Trở về.

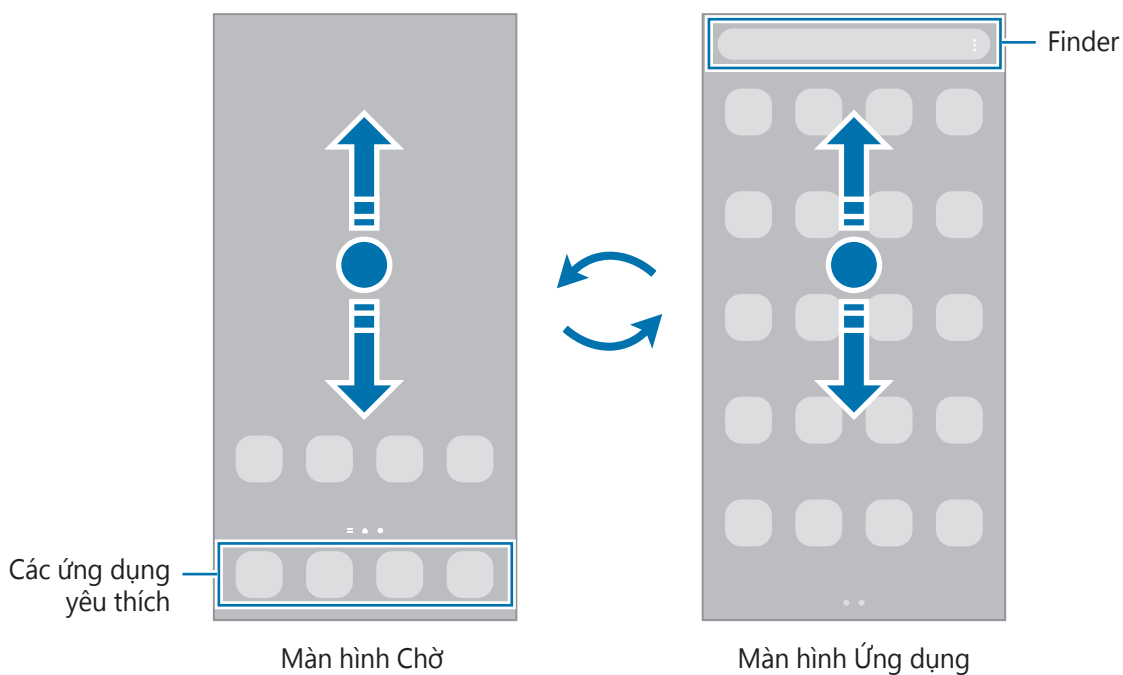



Nếu bạn thêm phím Ứng dụng lên trên màn hình Chờ, bạn có thể mở màn hình Ứng dụng bằng cách chạm vào phím đấy. Trên màn hình Chờ, chạm và giữ một vùng trống, chạm vào **Cài đặt Màn hình chờ**, rồi chạm vào công tắc **Phím ứng dụng** để bật. Phím Ứng dụng sẽ được thêm vào phần ở cuối của màn hình Chờ.



Chỉnh sửa màn hình Chờ

Trên màn hình Chờ, chạm và giữ một vùng trống hoặc chụm ngón tay vào nhau để truy cập các tùy chọn chỉnh sửa. Bạn có thể đặt hình nền, thêm widget và nhiều tác vụ khác. Bạn cũng có thể thêm, xóa hoặc sắp xếp lại các trang màn hình Chờ và nhiều tác vụ khác.

- Thêm trang: Vuốt sang trái, sau đó chạm vào .
- Di chuyển trang: Chạm và giữ phần xem trước của trang và kéo đến vị trí mới.
- Xóa trang: Chạm  trên trang.

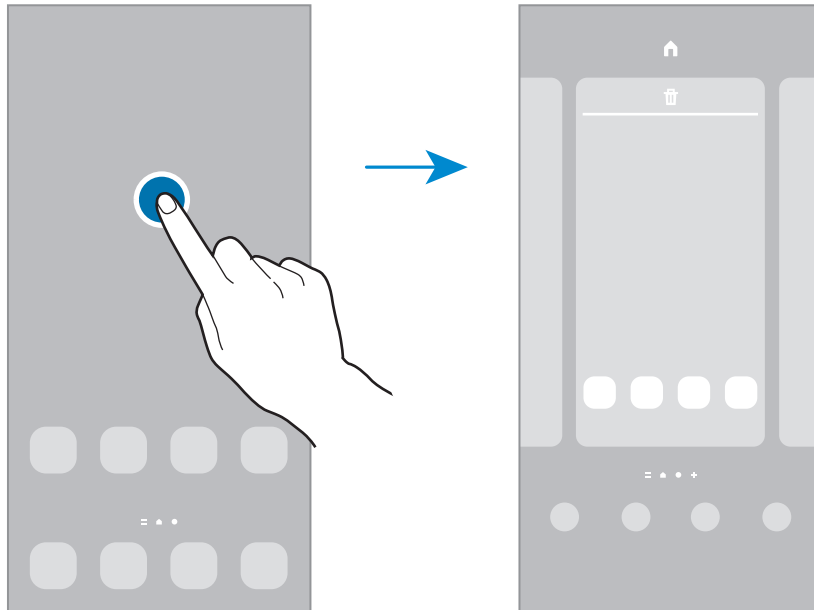

- **Màn hình nền:** Thay đổi cài đặt hình nền cho màn hình Chờ và màn hình khóa.
- **Theme:** Thay đổi theme của thiết bị. Các yếu tố hiển thị của giao diện, như màu, biểu tượng và hình nền, sẽ thay đổi tùy theo theme được chọn.
- **Widget:** Widget là các ứng dụng nhỏ chạy các chức năng ứng dụng cụ thể để cung cấp các thông tin và truy cập thuận tiện trên màn hình Chờ. Chạm và giữ một widget, rồi kéo đến màn hình Chờ. Widget sẽ được thêm vào trên màn hình Chờ.
- **Cài đặt Màn hình chờ:** Cấu hình các cài đặt cho màn hình Chờ, chẳng hạn như bố cục màn hình.

Hiển thị tất cả các ứng dụng trên màn hình Chờ

Bạn có thể thiết lập thiết bị hiển thị tất cả các ứng dụng trên màn hình Chờ mà không cần dùng tới màn hình Ứng dụng riêng. Trên màn hình Chờ, chạm và giữ một khu vực trống, rồi chạm vào **Cài đặt Màn hình chờ** → **Bố cục Màn hình chờ** → **Chỉ Màn hình chờ** → **Lưu**.

Giờ đây bạn đã có thể truy cập tất cả các ứng dụng bằng cách vuốt sang trái trên màn hình Chờ.

Khởi chạy Finder

Tìm kiếm nhanh nội dung trên thiết bị.

- 1 Trên màn hình Ứng dụng, chạm vào **Tìm kiếm**. Hoặc mở bảng thông báo, vuốt dọc xuống và chạm vào **Q**.
- 2 Nhập từ khóa tìm kiếm.
Các ứng dụng và nội dung trên thiết bị của bạn sẽ được tìm kiếm.
Nếu bạn chạm vào **Q** trên bàn phím, bạn có thể tìm thêm nội dung.

Di chuyển các mục

Chạm và giữ một mục, rồi kéo đến vị trí mới. Để di chuyển mục đó đến một trang mới, kéo đến rìa màn hình.

Để thêm phím tắt cho một ứng dụng trên màn hình Chờ, chạm và giữ một mục trên màn hình Ứng dụng, rồi chạm vào **Thêm vào m.hình Chờ**. Một phím tắt đến ứng dụng sẽ được thêm vào trên màn hình Chờ.

Bạn cũng có thể chuyển các ứng dụng thường dùng đến khu vực phím tắt ở cuối màn hình Chờ.

Tạo thư mục

Tạo thư mục và nhóm các ứng dụng giống nhau lại để truy cập và khởi chạy nhanh ứng dụng.

Trên màn hình Chờ hoặc màn hình Ứng dụng, chạm và giữ một ứng dụng, rồi kéo lên trên một ứng dụng khác.

Một thư mục mới chứa các ứng dụng đã chọn sẽ được tạo. Chạm vào **Tên thư mục** và nhập tên thư mục.

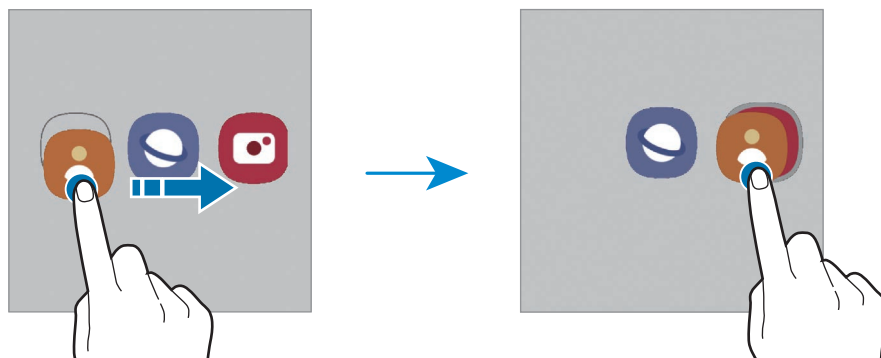

- **Thêm các ứng dụng khác**

Chạm vào **+** trên thư mục. Đánh dấu chọn các ứng dụng để thêm và chạm vào **H.tắt**. Bạn cũng có thể thêm ứng dụng bằng cách kéo ứng dụng vào thư mục.

- **Di chuyển các ứng dụng khỏi một thư mục**

Chạm và giữ một ứng dụng để kéo đến vị trí mới.

- **Xóa một thư mục**

Chạm và giữ một thư mục, rồi chạm vào **Xóa thư mục**. Chỉ thư mục đó sẽ bị xóa. Các Ứng dụng của thư mục đó sẽ được đặt lại vào màn hình Ứng dụng.

Bảng ở cạnh

Bạn có thể truy cập nhanh chóng các ứng dụng và tính năng yêu thích từ các Bảng ở cạnh khác nhau. Kéo phím điều khiển Bảng ở cạnh tới giữa màn hình.

Nếu phím điều khiển Bảng ở cạnh không hiện ra, hãy khởi chạy ứng dụng **Cài đặt**, chạm vào **Màn hình** → **Màn hình cạnh**, rồi chạm vào công tắc **Bảng ở cạnh** để bật.

Phím điều khiển Bảng ở cạnh

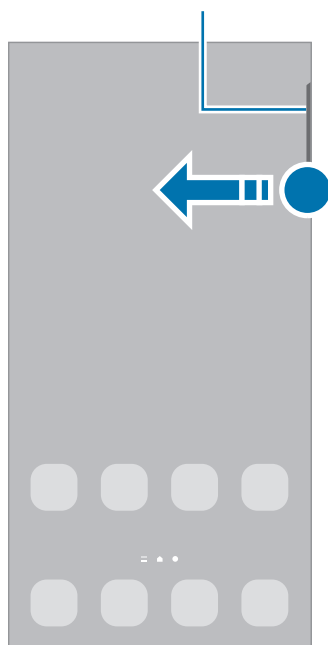

Bảng ở cạnh

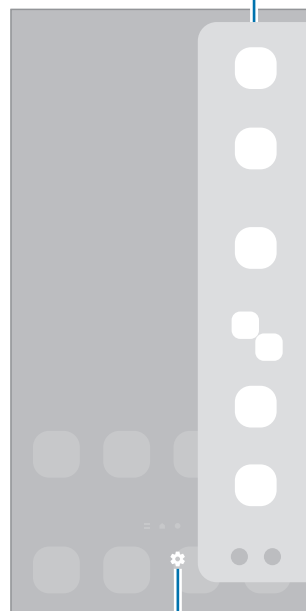

Cài đặt Bảng ở cạnh

Màn hình khóa

Màn hình sẽ tắt và bị khóa khi nhấn phím Cạnh. Đồng thời, màn hình sẽ tắt và tự động khóa nếu thiết bị không được sử dụng trong một khoảng thời gian nhất định.

Để mở khóa màn hình, vuốt theo hướng bất kỳ khi màn hình bật lên.

Nếu màn hình đang tắt, nhấn phím Cạnh để bật màn hình. Hoặc là bạn có thể chạm hai lần vào màn hình.

Thay đổi phương pháp khóa màn hình











Để thay đổi phương pháp khóa màn hình, khởi chạy ứng dụng **Cài đặt**, chạm vào **Màn hình khóa** → **Kiểu khóa màn hình**, rồi chọn một phương pháp.















Khi bạn đặt một mẫu hình, PIN, mật mã hoặc dữ liệu sinh trắc của bạn cho phương pháp khóa màn hình, bạn có thể bảo vệ thông tin cá nhân của mình bằng cách ngăn những người khác truy cập thiết bị. Sau khi đặt phương pháp khóa màn hình, thiết bị sẽ yêu cầu mã mở khóa bất cứ khi nào mở khóa thiết bị.

 Bạn có thể cài đặt thiết bị thực hiện khôi phục cài đặt gốc nếu nhập không đúng mã mở khóa nhiều lần liên tiếp và đạt đến giới hạn lần thử. Khởi chạy ứng dụng **Cài đặt**, chạm vào **Màn hình khóa** → **Cài đặt khóa bảo mật**, mở khóa màn hình bằng phương pháp khóa màn hình đặt sẵn, rồi chạm vào công tắc **Tự động khôi phục cài đặt gốc** để bật.

Các biểu tượng chỉ báo

Các biểu tượng chỉ báo xuất hiện trên thanh trạng thái ở đầu màn hình. Các biểu tượng được liệt kê trong bảng sau là những biểu tượng phổ biến nhất.

Biểu tượng	Ý nghĩa
	Không có tín hiệu
	Cường độ tín hiệu
	Đang chuyển vùng (ở ngoài vùng dịch vụ thông thường)
	Đã kết nối với mạng GPRS
	Đã kết nối với mạng EDGE
	Đã kết nối với mạng UMTS
	Đã kết nối với mạng HSDPA
	Đã kết nối với mạng HSPA+
	Đã kết nối với mạng LTE
	Đã kết nối với mạng 5G

Biểu tượng	Ý nghĩa
	Đã kết nối với mạng LTE trong mạng LTE bao gồm mạng 5G
	Đã kết nối Wi-Fi
	Đã bật tính năng Bluetooth
	Đã kết nối/ngắt kết nối S Pen
	Mức pin của S Pen
	Đang sử dụng Dịch vụ định vị
	Đang thực hiện cuộc gọi
	Cuộc gọi nhớ
	Tin nhắn văn bản hoặc đa phương tiện mới
	Đã bật chuông báo
	Chế độ tắt âm / Chế độ rung
	Đã bật chế độ Máy bay
	Đã xảy ra lỗi hoặc yêu cầu thận trọng
	Sạc pin / Mức pin

-  Thanh trạng thái có thể sẽ không xuất hiện trên đầu của màn hình trong một số ứng dụng. Để hiển thị thanh trạng thái, kéo dọc xuống phía dưới từ trên đầu màn hình.
- Một vài biểu tượng chỉ báo chỉ xuất hiện khi bạn mở bảng thông báo.
- Hình dạng biểu tượng chỉ báo có thể khác nhau tùy theo nhà cung cấp dịch vụ hoặc mẫu máy.

Bảng thông báo

Khi bạn nhận được các thông báo mới, các biểu tượng chỉ báo sẽ xuất hiện trên thanh trạng thái. Để xem thêm thông tin chi tiết về các biểu tượng, mở bảng thông báo và xem chi tiết.

Để mở bảng thông báo, kéo thanh trạng thái xuống phía dưới. Để đóng bảng thông báo, vuốt dọc lên trên màn hình.

Bạn có thể sử dụng các chức năng sau trên bảng thông báo.

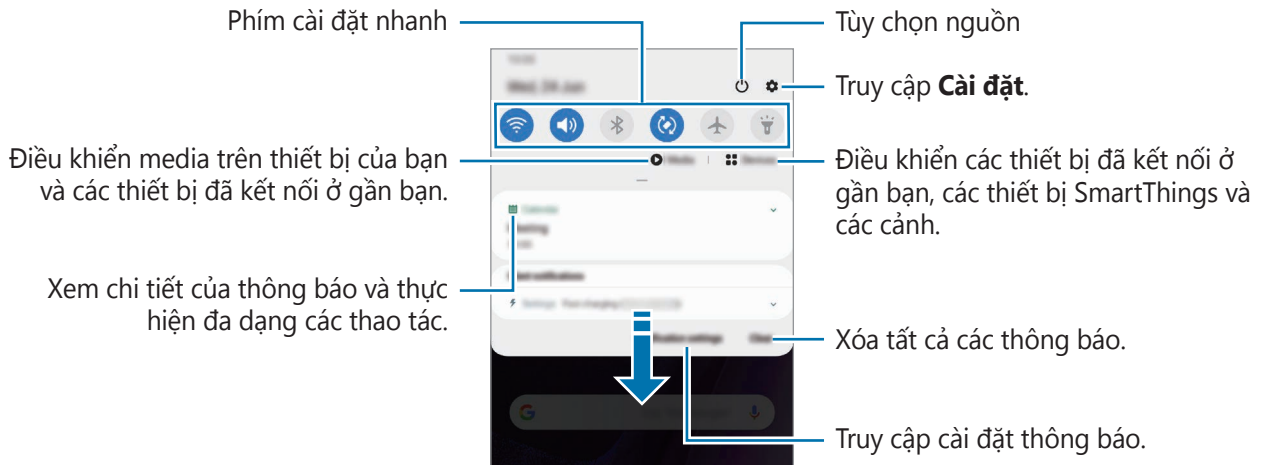

Sử dụng phím cài đặt nhanh

Chạm vào các phím cài đặt nhanh để bật các tính năng nhất định. Vuốt dọc xuống trên bảng thông báo để xem nhiều phím hơn.

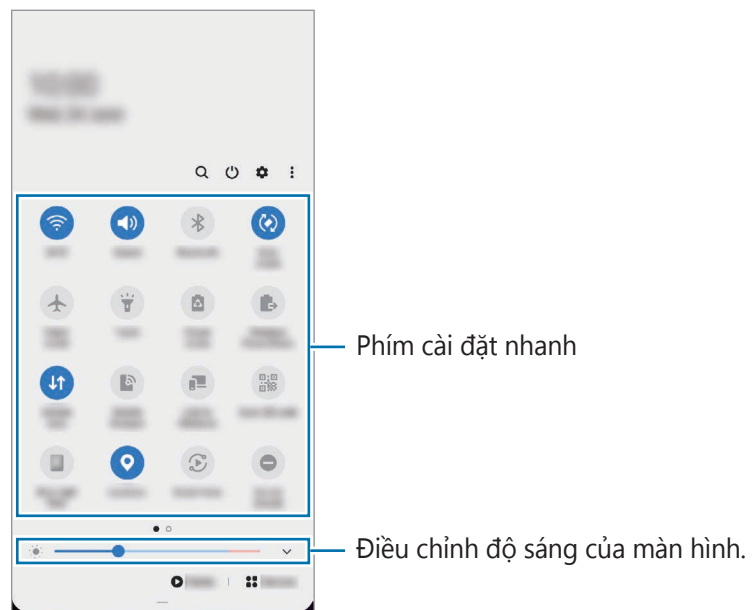

Để thay đổi cài đặt tính năng, chạm vào phần chữ ở phía dưới của mỗi phím. Để xem các cài đặt chi tiết hơn, chạm và giữ một phím.

Để sắp xếp lại các phím, chạm vào  → **Thứ tự phím**, chạm và giữ một phím, rồi kéo tới vị trí khác.

Điều khiển phát nội dung media

Điều khiển phát nhạc hoặc video dễ dàng với tính năng Media. Bạn cũng có thể tiếp tục phát nội dung trên một thiết bị khác.

- 1 Mở bảng thông báo và chạm vào **Media**.
- 2 Chạm vào biểu tượng trên bảng điều khiển để điều khiển phát nội dung.
Để tiếp tục phát nội dung trên một thiết bị khác, chạm vào  và chọn thiết bị bạn muốn.

Điều khiển các thiết bị ở gần

Khởi chạy nhanh và điều khiển các thiết bị đã kết nối ở gần bạn, các thiết bị SmartThings thường xuyên sử dụng và các điều kiện trên bảng thông báo.

- 1 Mở bảng thông báo và chạm vào **Thiết bị**.
Các thiết bị đã kết nối ở gần bạn, các thiết bị SmartThings và các điều kiện sẽ hiện ra.
- 2 Chọn một thiết bị ở gần bạn hoặc một thiết bị SmartThings để điều khiển hoặc chọn một điều kiện để khởi chạy.

Xem thông báo dưới dạng cửa sổ pop-up

Khi bạn nhận được thông báo từ bật sáng ở cạnh, bạn có thể nhanh chóng xem nội dung và thực hiện các hành động khả dụng bằng cách mở cửa sổ pop-up. Ví dụ, nếu bạn nhận được một tin nhắn trong khi xem video hoặc chơi trò chơi, bạn có thể xem tin nhắn và trả lời mà không cần chuyển đổi màn hình.

Khi bạn nhận được một thông báo bật sáng ở cạnh trong lúc sử dụng một ứng dụng, hãy kéo thông báo này dọc xuống.

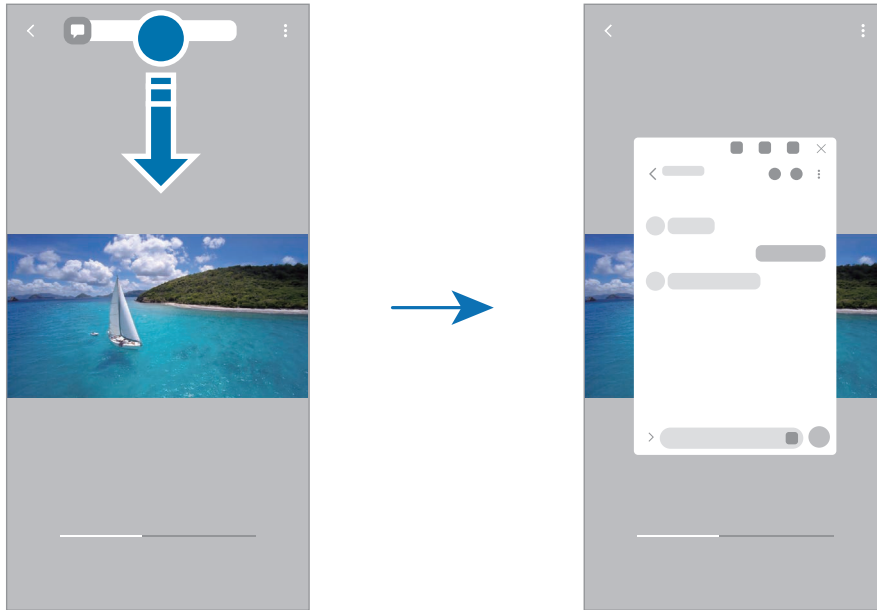

Tính năng này chỉ có cho các ứng dụng hỗ trợ Đa cửa sổ và tính năng bật sáng màn hình cạnh. Để xem các ứng dụng được hỗ trợ, khởi chạy ứng dụng **Cài đặt**, chạm vào **Màn hình** → **Màn hình cạnh** → **Bật sáng màn hình cạnh** → **Chọn ứng dụng**.

Chụp màn hình và ghi hình màn hình

Chụp màn hình

Chụp ảnh màn hình khi đang dùng thiết bị rời viết, vẽ lên đó, cắt xén hay chia sẻ màn hình đã chụp được. Bạn có thể chụp màn hình hiện tại và vùng có thể cuộn.

Cách chụp ảnh màn hình

Dùng các cách sau để chụp ảnh màn hình. Bạn có thể xem ảnh chụp màn hình đã chụp trong **Bộ sưu tập**.

Cách 1) Chụp bằng phím: Nhấn phím **Cạnh** và phím **Giảm âm lượng** cùng lúc.

Cách 2) Vuốt để chụp: Vuốt bàn tay sang trái hoặc phải, ngang qua màn hình.





Cách 3) Chụp bằng **Lệnh không chạm**: Tháo S Pen từ khe cắm để mở **Bảng lệnh không chạm**, rồi chạm vào **Screen write**. Xem [Screen write](#) để biết thêm thông tin.



- Không thể chụp ảnh màn hình khi đang sử dụng một số ứng dụng và tính năng.
- Nếu chưa bật chức năng vuốt để chụp màn hình, khởi chạy ứng dụng **Cài đặt**, chạm vào **Tính năng nâng cao** → **Chuyển động và thao tác**, rồi chạm vào công tắc **Vuốt lòng bàn tay để chụp** để bật.

Sau khi đã chụp ảnh màn hình, dùng các tính năng sau trên thanh công cụ ở cuối màn hình:









- : Chụp lại nội dung hiện tại và cả các nội dung bị ẩn trên một trang dài trải qua nhiều màn hình như trang web chẳng hạn. Khi bạn chạm vào , màn hình sẽ tự động cuộn xuống dưới để chụp được nhiều nội dung hơn.
- : Viết hoặc vẽ trên ảnh chụp màn hình hoặc cắt một phần ra từ ảnh chụp màn hình. Bạn có thể xem vùng được cắt trong **Bộ sưu tập**.
- **#**: Thêm tag vào ảnh chụp màn hình. Để tìm ảnh chụp màn hình theo tag, chạm vào **Tim kiếm** ở trên cùng màn hình Ứng dụng. Bạn có thể xem danh sách tag và dễ dàng tìm kiếm ảnh chụp màn hình bạn muốn.
- : Chia sẻ ảnh chụp màn hình với người khác.



Nếu không thấy được các tùy chọn này trên ảnh chụp màn hình, khởi chạy ứng dụng **Cài đặt**, chạm vào **Tính năng nâng cao** → **Ảnh chụp màn hình và trình ghi màn hình**, rồi chạm vào công tắc **Thanh công cụ ảnh chụp màn hình** để bật.

Ghi hình màn hình

Ghi hình màn hình khi đang sử dụng thiết bị.

- 1 Mở bảng thông báo, vuốt dọc xuống, rồi chạm vào  (**Trình ghi MH**) để bật.
 - 2 Chọn một cài đặt âm báo và chạm vào **Bắt đầu ghi**.
Sau khi đếm ngược, quá trình ghi màn hình sẽ bắt đầu.
 - Để viết hoặc vẽ lên màn hình, chạm vào .
 - Để hiện con trỏ S Pen trên màn hình, chạm vào . Bạn chỉ có thể dùng tính năng này khi đã tháo S Pen khỏi thiết bị.
 - Để ghi hình màn hình với video ghi hình bạn chồng lên, chạm vào .
 - 3 Khi bạn quay xong video, chạm vào .
Bạn có thể xem video trong **Bộ sưu tập**.
-  Để thay đổi cài đặt trình ghi hình màn hình, khởi chạy ứng dụng **Cài đặt**, chạm vào **Tính năng nâng cao** → **Ảnh chụp màn hình và trình ghi màn hình** → **Cài đặt trình ghi màn hình**.

Nhập văn bản

Kiểu bố trí bàn phím

Bàn phím tự động xuất hiện khi bạn nhập văn bản.

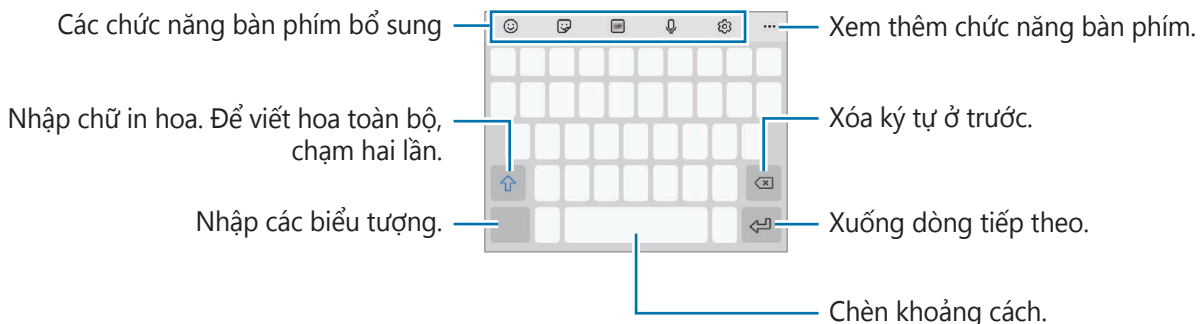

-  Một số ngôn ngữ không được hỗ trợ khi nhập văn bản. Để nhập văn bản, bạn phải thay đổi ngôn ngữ nhập sang một trong các ngôn ngữ được hỗ trợ.



Thay đổi ngôn ngữ nhập

Chạm vào  → **Ngôn ngữ và bàn phím** → **Quản lý ngôn ngữ nhập** và chọn các ngôn ngữ để sử dụng. Nếu bạn chọn từ hai ngôn ngữ trở lên, bạn có thể chuyển đổi giữa các ngôn ngữ nhập bằng cách vuốt sang trái hoặc phải trên phím khoảng cách.





Thay đổi bàn phím

Trên thanh điều hướng, chạm vào  để thay đổi bàn phím.













Để thay đổi kiểu bàn phím, chạm vào  → **Ngôn ngữ và bàn phím**, chọn một ngôn ngữ, rồi chọn loại bàn phím mà bạn muốn.

-  • Nếu phím bàn phím () không xuất hiện trên thanh điều hướng, khởi chạy ứng dụng **Cài đặt**, chạm vào **Quản lý chung** → **Ngôn ngữ và bàn phím** → **Bàn phím trên màn hình**, rồi chạm vào công tắc **Hiển thị phím Bàn phím** để bật.
- Trên **Bàn phím 3 x 4**, một phím sẽ có ba hoặc bốn ký tự. Để nhập một ký tự, chạm vào phím tương ứng nhiều lần cho đến khi ký tự mong muốn xuất hiện.

Các chức năng bàn phím bổ sung



-  : Nhập các biểu tượng cảm xúc.
-  : Nhập sticker. Bạn cũng có thể nhập các sticker emoji của bạn trông giống như bạn. Xem [Sử dụng sticker emoji của bạn trong lúc trò chuyện](#) để biết thêm thông tin.
-  : Đính kèm ảnh động GIF.
-  : Nhập văn bản bằng giọng nói.
-  : Thay đổi cài đặt bàn phím.

Chạm vào  để sử dụng thêm các chức năng của bàn phím.

-  : Chuyển sang chế độ viết tay.
-  : Tìm kiếm và nhập nội dung.
-  : Dịch văn bản và nhập nội dung.
-  : Nhập thông tin cá nhân đã đăng ký vào Samsung Pass.
-  : Chia sẻ liên kết video.
-  : Thêm một mục từ bộ nhớ tạm.
-  : Mở bảng chỉnh sửa văn bản.
-  : Thay đổi chế độ bàn phím.
-  : Thay đổi kích cỡ bàn phím.
-  /  /  : Nhập sticker.

 Một số tính năng có thể không khả dụng tùy theo nhà cung cấp dịch vụ hoặc mẫu máy.

Sao chép và dán

- 1 Chạm và giữ văn bản.
- 2 Kéo  hoặc  để chọn văn bản mong muốn hoặc chạm vào **Chọn tất cả** để chọn tất cả văn bản.
- 3 Chạm vào **Chép** hoặc **Cắt**.
Văn bản đã chọn được sao chép vào bộ nhớ tạm.
- 4 Chạm và giữ ở nơi cần chèn văn bản và chạm vào **Dán**.
Để dán văn bản mà bạn đã sao chép trước đó, chạm và giữ ở nơi có thể chèn văn bản, chạm **Bộ nhớ tạm** và chọn một văn bản.

Ứng dụng và tính năng

Cài đặt hoặc gỡ bỏ các ứng dụng

Galaxy Store

Mua và tải về các ứng dụng. Bạn có thể tải về các ứng dụng dành riêng cho thiết bị Samsung Galaxy. Khởi chạy ứng dụng **Galaxy Store**. Duyệt các ứng dụng theo thể loại hoặc chạm vào **Q** để tìm kiếm từ khóa.

-  • Ứng dụng này có thể không khả dụng tùy theo nhà cung cấp dịch vụ hoặc mẫu máy.
- Để thay đổi cài đặt tự động cập nhật, chạm vào **☰** → **⚙️** → **Tự động cập nhật ứng dụng**, rồi chọn một tùy chọn.

CH Play

Mua và tải về các ứng dụng.

Khởi chạy ứng dụng **CH Play**. Duyệt các ứng dụng theo thể loại hoặc tìm kiếm ứng dụng theo từ khóa.

-  • Để thay đổi cài đặt tự động cập nhật, chạm vào **☰** → **Cài đặt** → **Tự động cập nhật ứng dụng**, rồi chọn một tùy chọn.

Quản lý ứng dụng

Gỡ bỏ hoặc tắt ứng dụng

Chạm và giữ một ứng dụng và chọn một tùy chọn.

- **Gỡ cài đặt:** Gỡ bỏ các ứng dụng đã cài đặt.
- **Tắt:** Tắt các ứng dụng mặc định đã chọn mà không thể gỡ bỏ khỏi thiết bị.

-  • Một số ứng dụng có thể không hỗ trợ tính năng này.

Bật ứng dụng

Khởi chạy ứng dụng **Cài đặt**, chạm vào **Ứng dụng** → ▼ → **Đã tắt**, chọn một ứng dụng, rồi chạm vào **Bật**.

Cài đặt quyền của ứng dụng

Để một số ứng dụng hoạt động bình thường, ứng dụng có thể cần quyền để truy cập hoặc sử dụng thông tin trên thiết bị của bạn.

Để xem cài đặt quyền của ứng dụng của bạn, khởi chạy ứng dụng **Cài đặt** và chạm vào **Ứng dụng**. Chọn một ứng dụng và chạm vào **Quyền**. Bạn có thể xem danh sách quyền của ứng dụng và thay đổi các quyền đó.



Để xem hoặc thay đổi các cài đặt quyền của ứng dụng theo thể loại quyền, khởi chạy ứng dụng **Cài đặt** và chạm vào **Ứng dụng** → ⋮ → **Trình quản lý quyền**. Chọn một mục và chọn một ứng dụng.

 Nếu bạn không cấp quyền cho ứng dụng, các tính năng cơ bản của ứng dụng có thể không hoạt động bình thường.

S Pen

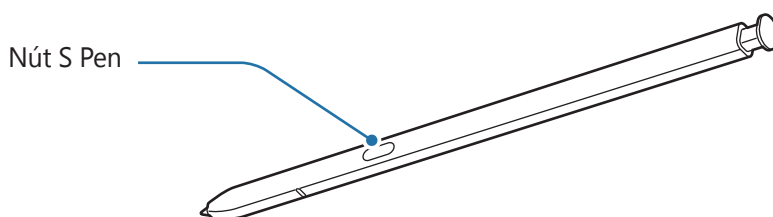
Sử dụng bút S Pen



-  Không bẻ cong hoặc quá mạnh tay với S Pen trong khi đang sử dụng. S Pen có thể bị hư hay đầu bút có thể đã bị biến dạng.
- Không dùng S Pen nhấn mạnh lên màn hình. Đầu bút có thể bị biến dạng.
-  Nếu có nam châm gần thiết bị, một số thao tác S Pen như sạc hoặc chạm vào màn hình cảm ứng có thể không hoạt động.
- Ngay cả khi S Pen đã hết pin hoàn toàn, bạn vẫn có thể sử dụng các tính năng khác của S Pen như chạm vào màn hình cảm ứng hoặc các tính năng Lệnh không chạm.
- Nếu bạn sử dụng S Pen ở các góc nhọn trên màn hình, thiết bị có thể không nhận ra được các thao tác S Pen.
- Nếu nước lọt vào khe cắm S Pen, lắc nhẹ thiết bị để cho nước ra khỏi khe cắm trước khi sử dụng.
- Nếu S Pen không hoạt động đúng cách, hãy mang đến Trung tâm Bảo hành của Samsung.

Tháo S Pen

Nhấn phần đuôi của S Pen để lấy bút. Sau đó, kéo S Pen ra khỏi khe cắm. Để cất giữ S Pen, gắn bút vào lại trong khe và nhấn cho đến khi bút khớp ngàm vào vị trí.

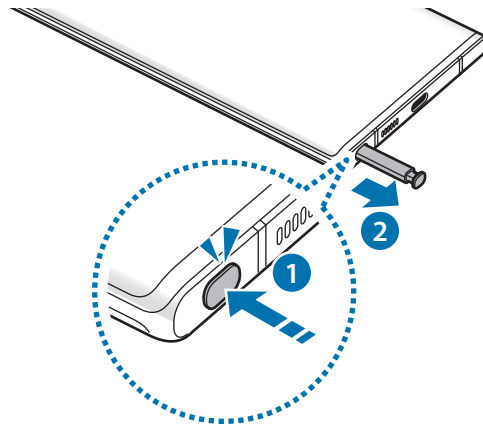

Sạc S Pen

S Pen phải được sạc trước khi bạn có thể điều khiển các ứng dụng từ xa bằng cách dùng nút S Pen.



Khi bạn gắn S Pen vào khe cắm, quá trình sạc sẽ bắt đầu.

Nếu tắt tính năng Thao tác không chạm, S Pen sẽ chỉ được sạc khi thiết bị đang sạc.

Thao tác không chạm

Điều khiển các ứng dụng từ xa bằng cách sử dụng S Pen được kết nối với thiết bị của bạn thông qua Bluetooth năng lượng thấp (BLE).

Ví dụ, bạn có thể nhanh chóng khởi chạy các ứng dụng như máy ảnh bằng cách nhấn và giữ nút S Pen. Ngoài ra, trong khi sử dụng ứng dụng máy ảnh, bạn có thể chụp ảnh bằng cách nhấn nút một lần. Khi phát nhạc, bạn có thể tăng âm lượng nếu bạn kéo S Pen lên trong khi nhấn và giữ nút S Pen và giảm âm lượng xuống nếu bạn kéo xuống.

- S Pen phải được sạc trước khi bạn có thể sử dụng tính năng Thao tác không chạm. Xem [Sạc S Pen](#) để biết thêm thông tin.
- Khi bạn tháo S Pen ra khỏi khe cắm, biểu tượng  sẽ xuất hiện trên thanh trạng thái. Nếu S Pen hết pin hoặc xa khỏi thiết bị hoặc có vật cản hoặc có sự can thiệp từ bên ngoài giữa S Pen và thiết bị, S Pen sẽ bị ngắt kết nối với thiết bị và biểu tượng sẽ chuyển thành màu xám (). Để sử dụng lại tính năng Thao tác không chạm, kết nối S Pen với thiết bị bằng cách gắn S Pen vào trong khe cắm trở lại.

Chụp ảnh bằng S Pen

Cho dù bạn chụp ảnh khi đặt thiết bị ở cách một khoảng, bạn vẫn có thể dễ dàng chụp ảnh bằng cách nhấn nút S Pen mà không cần đặt đếm giờ.

- 1 Khởi chạy ứng dụng **Cài đặt**, chạm vào **Tính năng nâng cao** → **S Pen** → **Thao tác không chạm**, rồi chạm vào công tắc để bật tính năng.
- 2 Khởi chạy ứng dụng **Máy ảnh**.
- 3 Nhấn nút S Pen một lần để chụp ảnh.
 - Để chụp một loạt ảnh, nhấn và giữ nút S Pen.
 - Để thay đổi chế độ chụp ảnh, di chuyển S Pen về bên trái hoặc bên phải trong khi nhấn và giữ nút S Pen.
 - Để chuyển đổi giữa các máy ảnh, nhấn nút S Pen hai lần.

Thay đổi các ứng dụng hoặc các tính năng để sử dụng

Thay đổi ứng dụng, tính năng hoặc các thao tác mà bạn muốn sử dụng bằng tính năng S Pen. Khởi chạy ứng dụng **Cài đặt**, chạm vào **Tính năng nâng cao** → **S Pen** → **Thao tác không chạm**.

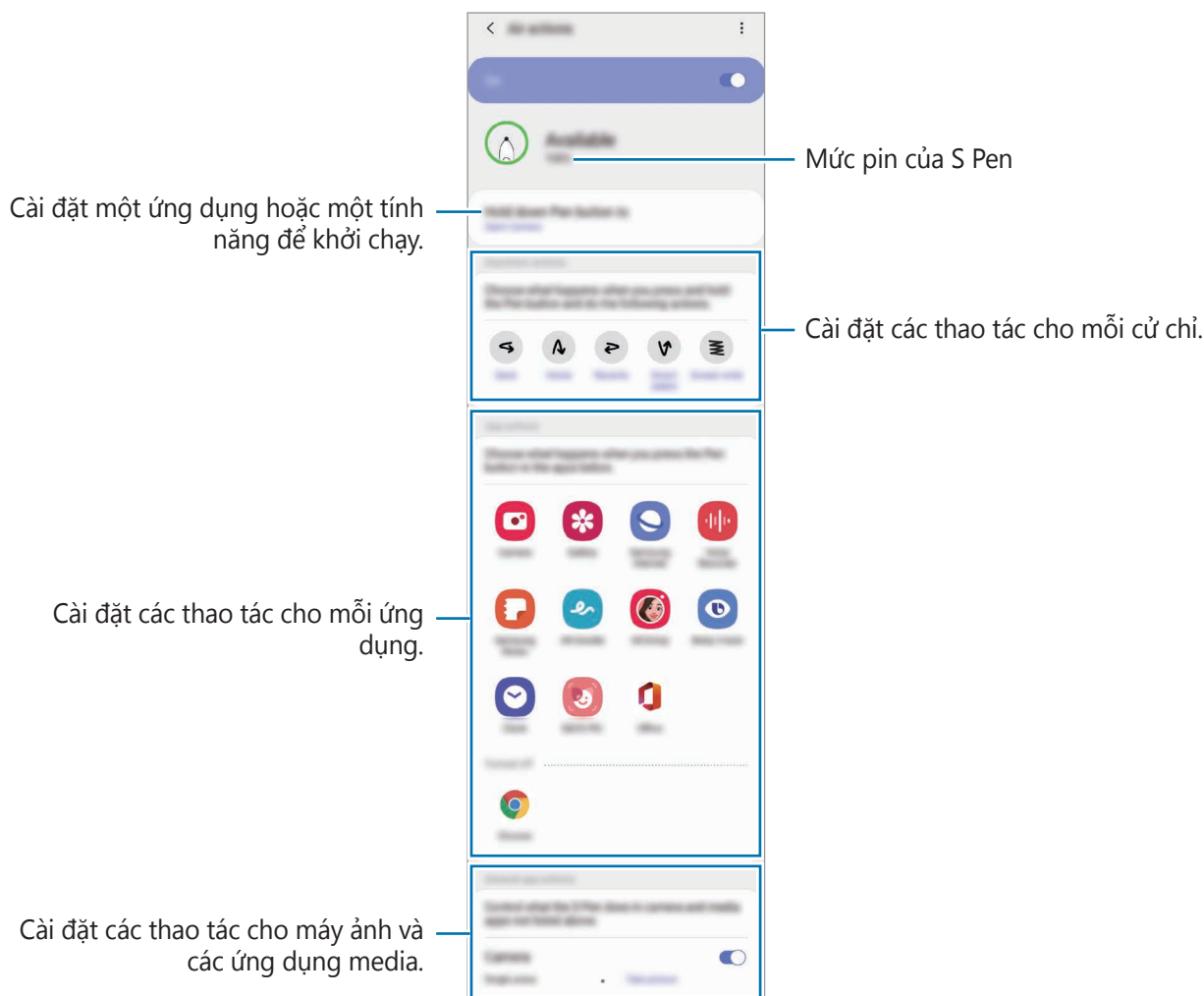

Kết nối một S Pen khác

Trước khi sử dụng các tính năng S Pen như Thao tác không chạm với một chiếc S Pen khác, bạn phải kết nối S Pen với thiết bị của bạn.

- 1 Gắn một S Pen khác vào khe cắm.
- 2 Mở bảng thông báo, vuốt dọc xuống, chạm vào  (**T. tác không chạm S Pen**), rồi chạm vào một lần nữa để bật lại.
- 3 Chạm vào **Kết nối S Pen mới**.

S Pen sẽ được kết nối. Bạn có thể phải chờ một lúc trước khi kết nối hoàn tất.



- Bạn chỉ có thể kết nối với những S Pen được Samsung chứng nhận và có hỗ trợ Bluetooth năng lượng thấp (BLE).
- Không tháo S Pen khỏi thiết bị khi đang thực hiện kết nối. Làm vậy sẽ gây gián đoạn quá trình kết nối.
- Nếu kết nối thất bại hoặc bạn muốn sử dụng S Pen trước đó, kết nối lại bằng phương pháp đã nêu ở trên.

Cài đặt lại S Pen của bạn

Nếu S Pen có vấn đề kết nối hoặc S Pen thường xuyên mất kết nối, cài đặt lại S Pen và kết nối lại.

Gắn S Pen vào khe cắm. Sau đó, mở màn hình cài đặt Thao tác không chạm và chạm vào  → **Đặt lại S Pen**.

Lệnh không chạm

Lệnh không chạm là một menu cung cấp các tính năng S Pen và khả năng truy cập nhanh các ứng dụng thường dùng.

Để mở bảng điều khiển Lệnh không chạm, tháo S Pen ra khỏi khe cắm hoặc lướt S Pen qua màn hình và nhấn nút S Pen. Bạn cũng có thể chạm vào Biểu tượng lệnh không chạm (🖋️) bằng S Pen.

Vuốt dọc lên hoặc xuống trên bảng Lệnh không chạm và chọn một chức năng hay ứng dụng mà bạn muốn.

 Khi màn hình tắt hoặc đã bị khóa theo một phương pháp khóa màn hình nào đó, bảng điều khiển Lệnh không chạm sẽ không mở khi tháo S Pen ra.

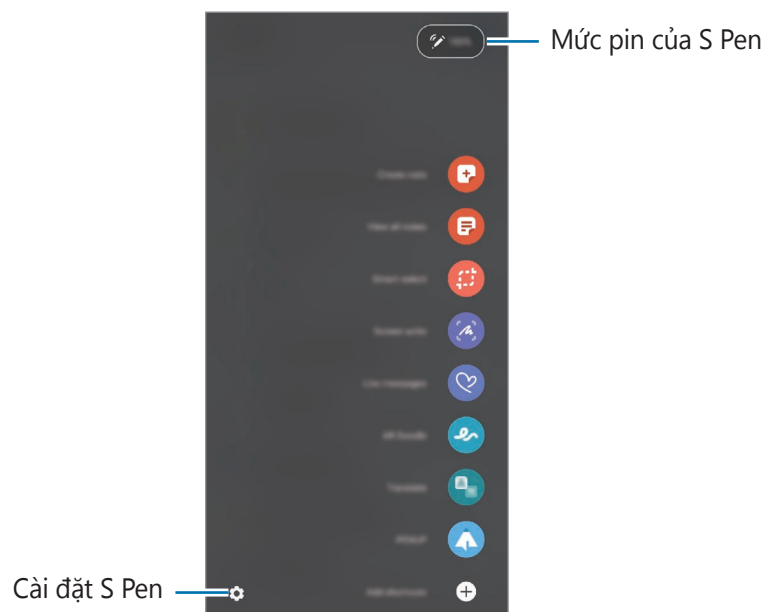

- **Tạo ghi chú:** Dễ dàng tạo ghi chú trong cửa sổ pop-up. Bạn cũng có thể khởi chạy tính năng này bằng cách chạm hai lần vào màn hình trong khi nhấn và giữ nút S Pen. Xem [Samsung Notes](#) để biết thêm thông tin.
- **Xem tất cả ghi chú:** Xem tất cả ghi chú trong ứng dụng **Samsung Notes**.
- **Smart select:** Dùng S Pen để chọn một khu vực và thực hiện các thao tác như chia sẻ hoặc lưu. Xem [Smart select](#) để biết thêm thông tin.
- **Screen write:** Chụp ảnh màn hình để viết hay vẽ lên hoặc để cắt xén một phần từ hình chụp được. Bạn cũng có thể chụp lại nội dung hiện tại và cả các nội dung nào bị ẩn đi trên một trang bị dàn trải qua nhiều màn hình như trang web chẳng hạn. Xem [Screen write](#) để biết thêm thông tin.
- **Tin nhắn động:** Thay vì tin nhắn văn bản, hãy soạn và gửi một tin nhắn thật độc đáo bằng cách ghi lại các hành động của bạn khi đang viết hoặc vẽ một tin nhắn động rồi lưu thành một file dạng ảnh động. Xem [Tin nhắn động](#) để biết thêm thông tin.

- **Vẽ tay AR:** Quay lại những video vui nhộn với chữ viết hay hình vẽ ảo trên khuôn mặt hoặc vị trí bất kỳ. Xem [Vẽ tay AR](#) để biết thêm thông tin.
- **Dịch:** Lướt S Pen trên một từ để dịch. Xem [Dịch](#) để biết thêm thông tin.
- **PENUP:** Đăng tải tác phẩm của bạn, xem tác phẩm của người khác và nhận những gợi ý bổ ích về mỹ thuật.
- **Bixby Vision:** Dùng các tính năng của Bixby Vision để tìm kiếm những hình ảnh tương tự, nhận dạng và dịch văn bản và hơn thế nữa. Xem [Bixby Vision](#) để biết thêm thông tin.
- **Phóng to:** Lướt S Pen trên một vùng màn hình để phóng to.
- **Xem nhanh:** Thu nhỏ một ứng dụng thành hình thu nhỏ và lướt S Pen trên hình thu nhỏ để mở ứng dụng ở kiểu xem toàn màn hình. Xem [Xem nhanh](#) để biết thêm thông tin.
- **Tô màu:** Thêm màu vào các hình ảnh do PENUP cung cấp với bằng S Pen.
- **Viết vào lịch:** Khởi chạy ứng dụng **Lịch** và viết hoặc vẽ lên màn hình. Xem [Viết vào lịch](#) để biết thêm thông tin.
- **Thêm phím tắt:** Thêm phím tắt cho các ứng dụng thường xuyên sử dụng vào bảng điều khiển Lệnh không chạm.

Biểu tượng Lệnh không chạm

Khi đóng bảng điều khiển Lệnh không chạm, biểu tượng Lệnh không chạm sẽ vẫn hiển thị trên màn hình. Bạn có thể mở bảng điều khiển Lệnh không chạm bằng cách dùng S Pen chạm vào biểu tượng. Để di chuyển biểu tượng, kéo  sang một vị trí mới.

Để xóa biểu tượng, kéo  vào **Xóa** ở phía trên màn hình.

Nếu biểu tượng Lệnh không chạm không xuất hiện trên màn hình, khởi chạy ứng dụng **Cài đặt**, chạm vào **Tính năng nâng cao** → **S Pen** rồi chạm vào công tắc **Hiển thị biểu tượng nổi** để bật.

Trong lúc sử dụng các ứng dụng hỗ trợ tính năng Thao tác không chạm, bạn có thể xem các thao tác khả dụng với mỗi ứng dụng bằng cách lướt S Pen trên Biểu tượng lệnh không chạm.





Smart select

Dùng S Pen để chọn một vùng và thực hiện các thao tác như chia sẻ hoặc lưu. Bạn cũng có thể chọn một vùng từ video và lưu lại thành ảnh động GIF.

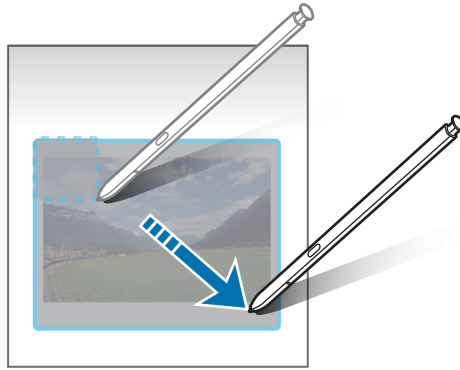
- 1 Khi có nội dung bạn muốn chụp, như một phần của hình ảnh, mở bảng điều khiển Lệnh không chạm và chạm vào **Smart select**.

- 2 Chọn một biểu tượng hình mong muốn trên thanh công cụ và kéo S Pen ngang qua phần nội dung bạn muốn chọn.



- 3 Chọn một tùy chọn để sử dụng với vùng đã chọn.
 - **Tr.xuất văn bản:** Trích xuất văn bản từ một vùng đã chọn.
 - **Ghim lên m.hình:** Ghim khu vực được chọn vào màn hình.
 - : Tự động thay đổi giao diện của vùng đã chọn.
 - : Viết hoặc vẽ lên vùng đã chọn.
 - : Chia sẻ vùng đã chọn này với người khác.
 - : Lưu vùng đã chọn vào **Bộ sưu tập**.

Chụp lại một vùng của video

Khi phát một video, chọn một vùng và chụp lại thành một hình động GIF.

- 1 Khi có nội dung nào bạn muốn chụp lại trong lúc phát video, hãy mở Bảng lệnh không chạm và chạm vào **Smart select**.
- 2 Trên thanh công cụ, chạm vào .
- 3 Điều chỉnh vị trí và kích thước của vùng sẽ chụp.

Điều chỉnh vị trí.

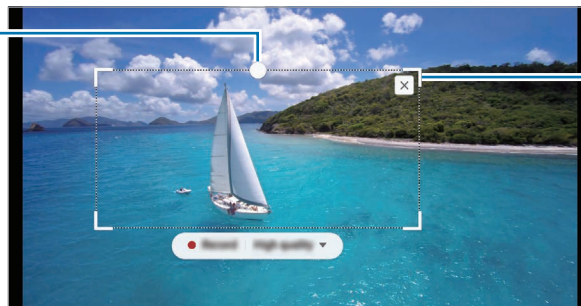

Kéo một góc của khung để điều chỉnh kích thước.





- 4 Chạm vào **Ghi** để bắt đầu chụp lại.



- Trước khi chụp lại một video, đảm bảo video đang được phát.
- Thời lượng chụp lại tối đa cho một vùng của video sẽ được hiển thị trên màn hình.
- Trong khi chụp lại một vùng của video, phần âm thanh có thể sẽ không được ghi lại.

5 Chạm vào **Dừng** để dừng chụp.

6 Chọn một tùy chọn để sử dụng với vùng đã chọn.

-  : Viết hoặc vẽ lên vùng đã chọn. Chạm vào  để xem kết quả trước khi lưu file.
-  : Chia sẻ vùng đã chọn này với người khác.
-  : Lưu vùng đã chọn vào **Bộ sưu tập**.

Screen write

Chụp ảnh màn hình để viết hoặc vẽ lên đó hoặc cắt xén một vùng của hình chụp được.

1 Khi có nội dung bạn muốn chụp, mở bảng điều khiển Lệnh không chạm và chạm vào **Screen write**.

Màn hình hiện tại sẽ được chụp tự động và thanh công cụ chỉnh sửa sẽ hiện ra.

2 Viết ghi nhớ lên ảnh chụp màn hình.

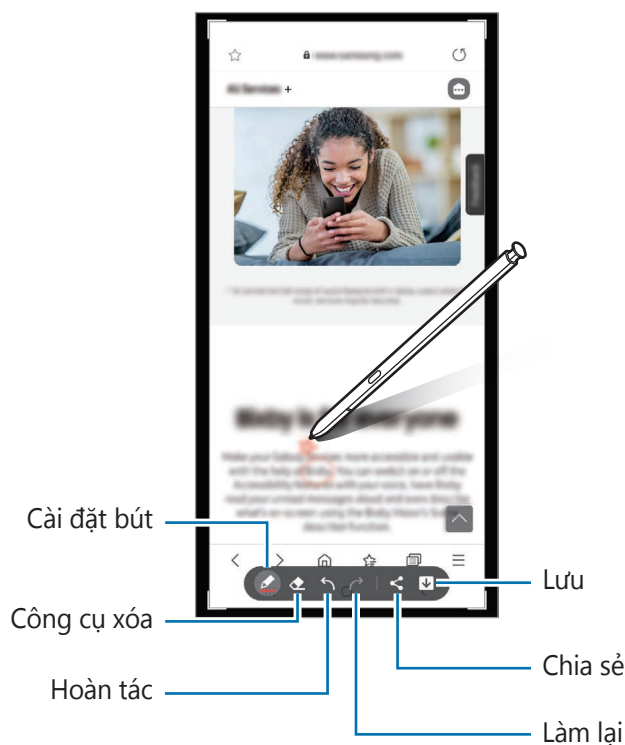

3 Chia sẻ hoặc lưu ảnh chụp màn hình.

Bạn có thể xem ảnh chụp màn hình đã chụp trong **Bộ sưu tập**.



Không thể chụp ảnh màn hình khi đang sử dụng một số ứng dụng.

Tin nhắn động

Thay vì tin nhắn văn bản, hãy soạn và gửi một tin nhắn thật độc đáo bằng cách ghi lại các hành động của bạn khi đang viết hoặc vẽ một tin nhắn động rồi lưu thành một file dạng ảnh động.

- 1 Khi bạn muốn gửi tin nhắn dạng ảnh động, mở Bảng lệnh không chạm và chạm vào **Tin nhắn động**.
- 2 Tùy chỉnh hình nền và chạm vào **H.tất** hoặc **Bắt đầu vẽ**.
- 3 Viết hoặc vẽ trên màn hình tin nhắn động.

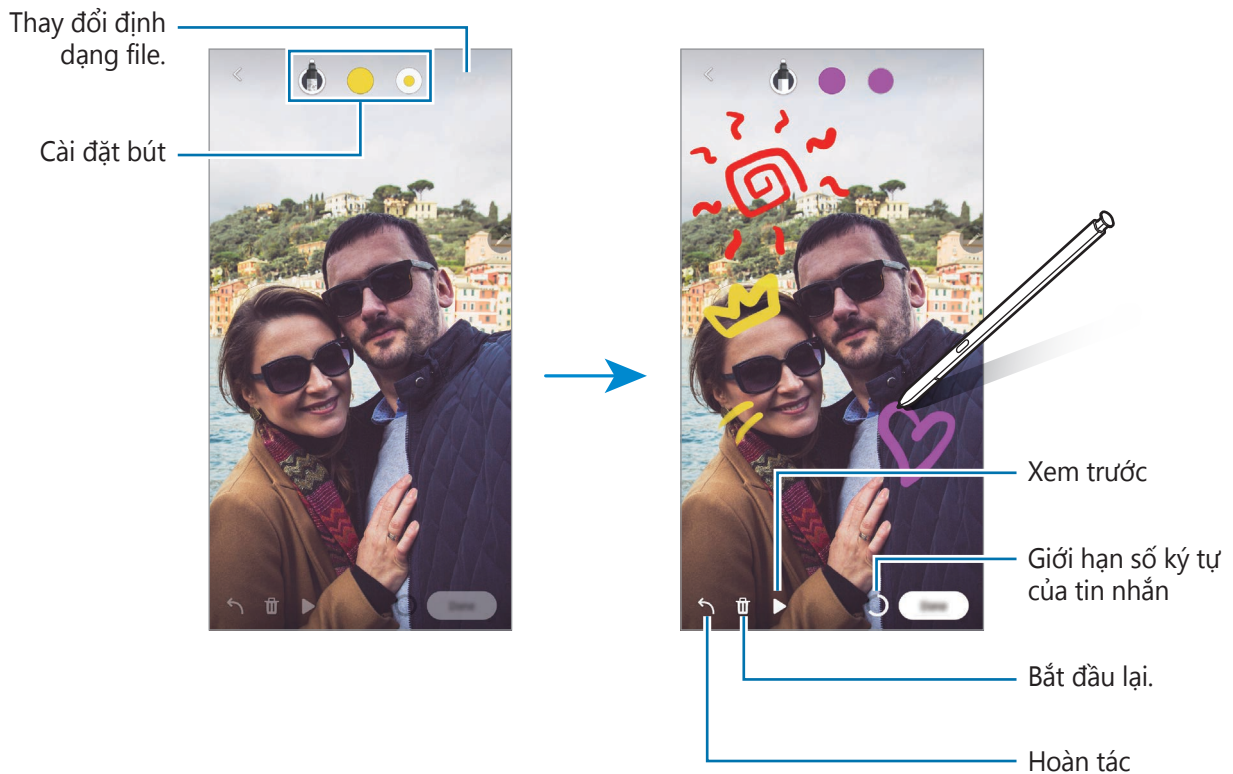

- 4 Chạm vào **H.tất**.
Tin nhắn động sẽ được lưu trong **Bộ sưu tập** dưới dạng file GIF động hoặc một video.
- 5 Chạm vào **Chia sẻ** và chọn một phương pháp.

Dịch

Lướt S Pen trên phần văn bản mà bạn muốn dịch. Đơn vị có trong văn bản cũng sẽ được chuyển đổi.

- 1 Khi bạn muốn dịch văn bản nào, mở Bảng lệnh không chạm và chạm vào **Dịch**.
- 2 Chọn các ngôn ngữ từ bảng biên dịch ở trên cùng màn hình. Bạn có thể thay đổi văn bản giữa từ và câu bằng cách chạm vào **T** hoặc **☰**.
- 3 Lướt S Pen trên phần văn bản mà bạn muốn dịch hoặc đơn vị mà bạn muốn chuyển đổi. Văn bản được dịch sẽ xuất hiện. Để nghe phát âm của văn bản gốc, chạm vào **🔊**. Biểu tượng **🔊** có thể sẽ không xuất hiện tùy theo ngôn ngữ mà bạn lựa chọn.

Lựa chọn ngôn ngữ.

Chi tiết chọn văn bản (từ hoặc câu)

Kết quả dịch

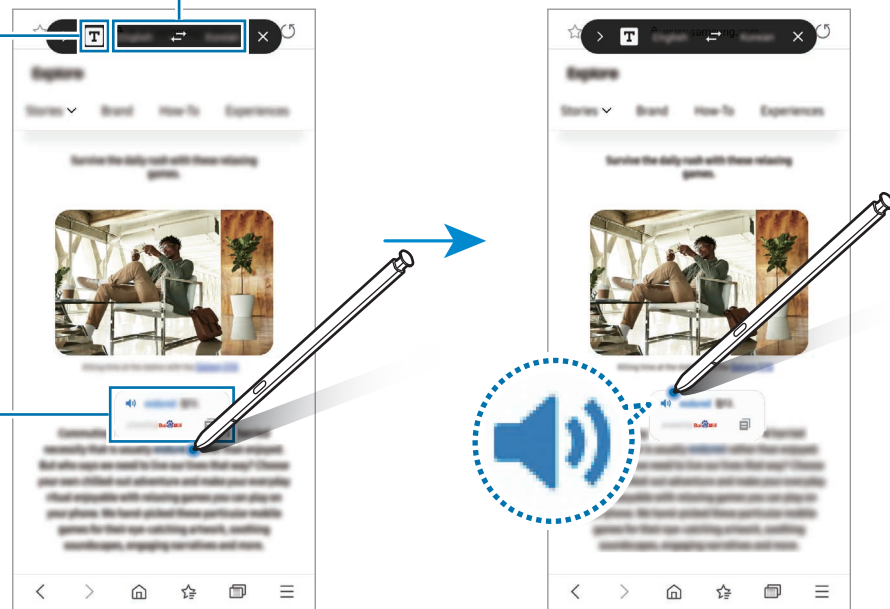

- Tính năng này không được hỗ trợ ở một số ngôn ngữ.
- Tính năng này chỉ khả dụng khi văn bản trên màn hình được nhận dạng.

Bixby Vision

Khi bạn lướt S Pen ở trên nội dung nào, nội dung đó sẽ được nhận dạng và các biểu tượng tìm kiếm khả dụng sẽ hiện ra. Dùng các tính năng để tìm kiếm những hình ảnh tương tự, nhận dạng và dịch văn bản và hơn thế nữa. Xem [Bixby Vision](#) để biết thêm thông tin.

- 1 Nếu có một hình ảnh mà bạn muốn tìm thông tin liên quan hoặc trích xuất văn bản ra từ đó, mở Bảng lệnh không chạm và chạm vào **Bixby Vision**.
- 2 Lướt S Pen trên phần nội dung mà bạn muốn. Khi các tùy chọn khả dụng xuất hiện trên màn hình, hãy chọn một tùy chọn bạn muốn.

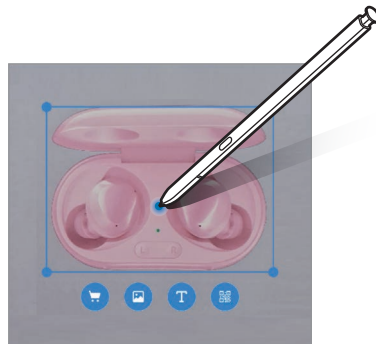

Xem nhanh

Thu một ứng dụng thành hình thu nhỏ và lướt S Pen trên hình này để mở ứng dụng ở kiểu xem toàn màn hình.

Ví dụ, hãy mở một ứng dụng bản đồ, mở Bảng lệnh không chạm rồi chạm vào **Xem nhanh**. Ứng dụng sẽ bị rút lại thành một hình thu nhỏ ở dưới cuối của màn hình này. Trong khi duyệt web, lướt S Pen trên hình thu nhỏ để mở ứng dụng bản đồ rộng toàn màn hình và tìm các địa điểm thật nhanh chóng. Lướt S Pen khỏi màn hình để rút ứng dụng thành hình thu nhỏ trở lại.

Để đóng ứng dụng đã thu nhỏ, chạm và giữ hình thu nhỏ và kéo vào **Xóa** ở đầu màn hình.

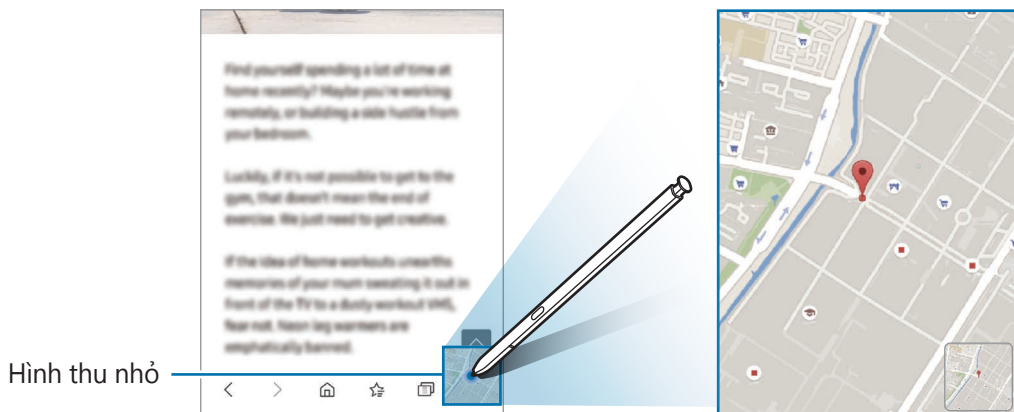

Viết vào lịch

Điền vào các kế hoạch của bạn thật dễ dàng và nhanh chóng bằng cách viết hoặc vẽ trên màn hình lịch.

Mở Bảng lệnh không chạm, chạm vào **Viết vào lịch** và điền vào các kế hoạch của bạn trên lịch. Khi đã hoàn tất, chạm vào **Lưu**. Để chỉnh sửa, chạm vào .

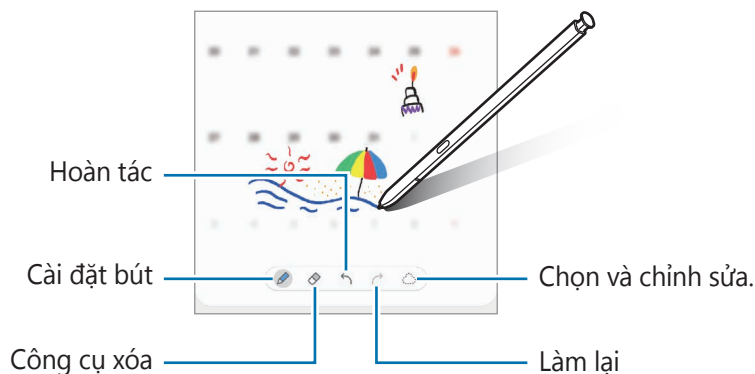

Dạng xem không chạm

Lướt S Pen trên một mục trên màn hình để xem trước nội dung hoặc xem thông tin trong một cửa sổ pop-up.

Trong một số ứng dụng, Nút thao tác có thể hiện ra trên cửa sổ xem trước.

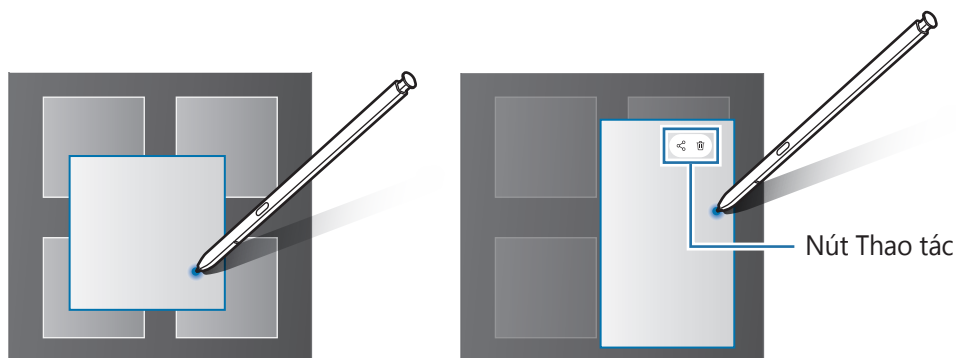

 Nếu tính năng này không được bật, khởi chạy ứng dụng **Cài đặt**, chạm vào **Tính năng nâng cao** → **S Pen** rồi chạm vào công tắc **Dạng xem không chạm** để bật.

Chọn bút

Trong khi nhấn và giữ nút S Pen, hãy kéo S Pen qua các danh sách văn bản hoặc mục để chọn nhiều mục hoặc văn bản. Bạn cũng có thể sao chép và dán các mục hoặc văn bản đã chọn vào một ứng dụng khác hoặc chia sẻ chúng với những người khác.

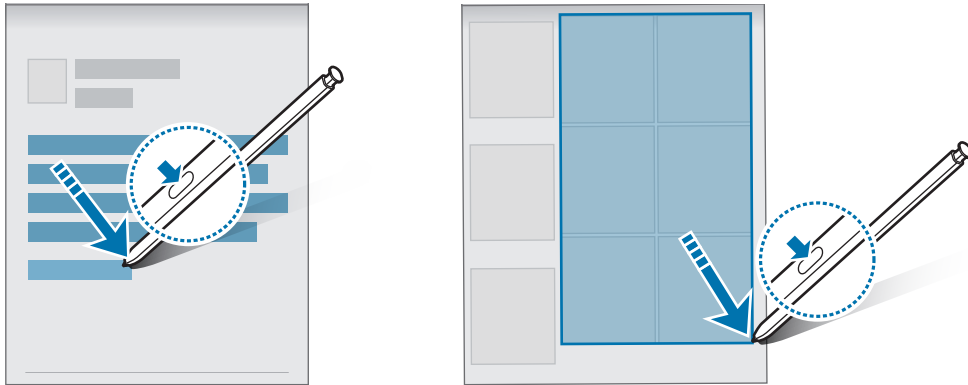

Ghi nhớ trên màn hình tắt

Bạn có thể nhanh chóng tạo ghi nhớ bằng cách viết lên màn hình mà không cần phải bật màn hình lên.

Khi màn hình tắt, tháo S Pen hoặc lướt S Pen trên màn hình và nhấn nút S Pen.

Khi bạn chạm vào **Lưu** hoặc lắp lại S Pen vào khe cắm sau khi viết ghi nhớ, ghi nhớ sẽ được lưu vào **Samsung Notes**.

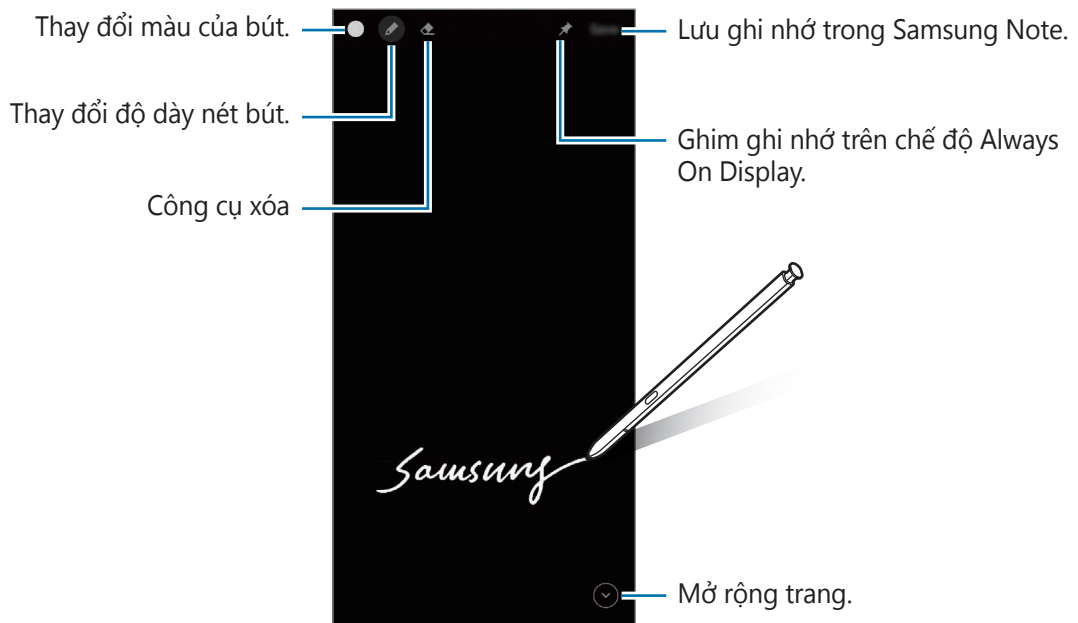



Nếu tính năng này không được bật, khởi chạy ứng dụng **Cài đặt**, chạm vào **Tính năng nâng cao** → **S Pen** rồi chạm vào công tắc **Ghi nhớ trên màn hình tắt** để bật.

Ghim ghi nhớ trên chế độ Always On Display

Để ghim ghi nhớ trên màn hình tắt vào chế độ Always On Display, chạm vào  → **Ghim vào Always On Display**. Những ghi nhớ đã ghim sẽ không được lưu lại.

Để chỉnh sửa ghi nhớ đã ghim, chạm hai lần vào ghi nhớ. Nếu bạn ghim ghi nhớ đã chỉnh sửa vào chế độ Always On Display một lần nữa, ghi nhớ ban đầu sẽ được lưu vào **Samsung Notes**.

Để thu nhỏ ghi nhớ đã ghim, chạm hai lần vào . Ghi nhớ sẽ được hiển thị dưới dạng biểu tượng  trên chế độ Always On Display. Để xem lại ghi nhớ một lần nữa, chạm hai lần vào .

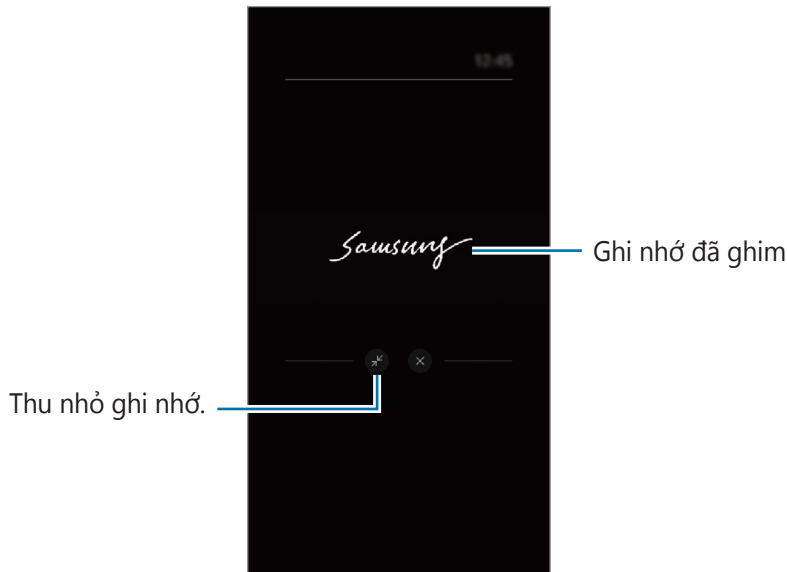

 Nếu bạn không có hành động gì trong một khoảng thời gian nhất định từ khi mở một ghi nhớ nào, ghi nhớ đó sẽ tự động được thu nhỏ lại.

Mở khóa màn hình bằng S Pen

Nếu màn hình bị khóa trong lúc S Pen đang được kết nối, bạn có thể mở khóa màn hình bằng cách nhấn nút S Pen.

1 Khởi chạy ứng dụng **Cài đặt** và chạm vào **Tính năng nâng cao** → **S Pen** → **Mở khóa S Pen**.

2 Chạm vào **Sử dụng mở khóa S Pen** → **OK**.

Giờ bạn có thể mở khóa màn hình bằng cách nhấn nút S Pen.

-  • Tính năng **Sử dụng mở khóa S Pen** chỉ khả dụng khi phương pháp khóa màn hình được cài đặt.
- Để sử dụng tính năng này, S Pen phải được kết nối với thiết bị của bạn.

Điện thoại

Giới thiệu

Thực hiện hoặc trả lời cuộc gọi thoại và video.

- 📌 Nếu khu vực ở quanh chỗ máy ảnh sau bị che khuất, khi thực hiện cuộc gọi có thể sẽ bị nhiễu ngoài ý muốn. Hãy tháo các phụ kiện như miếng bảo vệ màn hình hoặc tem dán ở xung quanh chỗ của máy ảnh sau.

Thực hiện cuộc gọi

- 1 Khởi chạy ứng dụng **Điện thoại** và chạm vào **Bàn phím**.
- 2 Nhập một số điện thoại.
- 3 Chạm vào 📞 để thực hiện cuộc gọi thoại hoặc chạm vào 📺 hoặc 📹 để thực hiện cuộc gọi video.

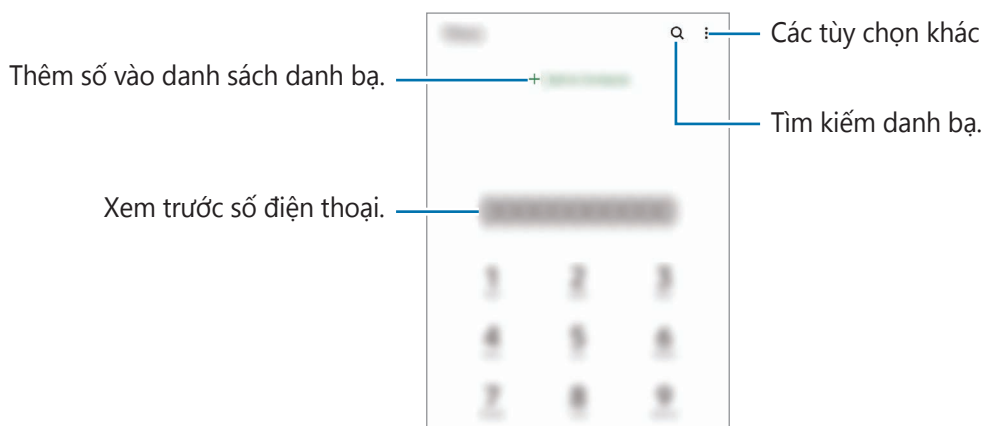

Thực hiện các cuộc gọi từ nhật ký cuộc gọi hoặc từ danh bạ

Khởi chạy ứng dụng **Điện thoại**, chạm vào **Gần đây** hoặc **Danh bạ**, rồi vuốt sang phải trên một danh bạ hoặc một số điện thoại để thực hiện cuộc gọi.

Nếu tính năng này bị tắt, khởi chạy ứng dụng **Cài đặt**, chạm vào **Tính năng nâng cao** → **Chuyển động và thao tác**, rồi chạm vào công tắc **Vuốt để gọi hoặc gửi tin nhắn** để bật.

Sử dụng quay số nhanh

Để cài đặt một số vào quay số nhanh, khởi chạy ứng dụng **Điện thoại**, chạm vào **Bàn phím** hoặc **Danh bạ** →  → **Số quay nhanh**, chọn một số gọi nhanh, rồi thêm một số điện thoại.

Để thực hiện cuộc gọi, chạm và giữ số quay số nhanh trên bàn phím. Đối với các số quay số nhanh từ 10 trở lên, chạm vào (các) chữ số đầu của số, rồi chạm và giữ chữ số cuối.

Ví dụ: Nếu bạn cài đặt số **123** là số quay số nhanh, chạm vào **1**, chạm vào **2**, rồi chạm và giữ **3**.

Thực hiện cuộc gọi bằng cách tìm địa điểm ở gần

Khởi chạy ứng dụng **Điện thoại**, chạm vào **Địa điểm**, rồi chọn một loại hoặc chạm vào **Q** và nhập tên thương mại vào ô tìm kiếm. Hoặc chọn một trong số các địa điểm nổi tiếng được khuyến nghị. Thông tin doanh nghiệp như số điện thoại hoặc địa chỉ của doanh nghiệp sẽ xuất hiện.

 Tính năng này có thể không khả dụng tùy theo nhà cung cấp dịch vụ hoặc mẫu máy.

Thực hiện cuộc gọi quốc tế

- 1 Khởi chạy ứng dụng **Điện thoại** và chạm vào **Bàn phím**.
- 2 Chạm và giữ **0** cho đến khi dấu **+** xuất hiện.
- 3 Nhập mã quốc gia, mã vùng và số điện thoại, rồi chạm vào .

Nhận cuộc gọi



Trả lời cuộc gọi

Khi có cuộc gọi đến, kéo  ra khỏi vòng tròn lớn.

Từ chối cuộc gọi

Khi có cuộc gọi đến, kéo  ra khỏi vòng tròn lớn.

Để gửi tin nhắn khi cần từ chối cuộc gọi đến, kéo thanh **Gửi tin nhắn** dọc từ dưới lên và chọn một tin nhắn để gửi.

Để tạo đa dạng mẫu tin nhắn từ chối, khởi chạy ứng dụng **Điện thoại**, chạm vào  → **Cài đặt** → **Tin nhắn Từ chối nhanh**, nhập một tin nhắn, rồi chạm vào .

Chặn số điện thoại

Chặn cuộc gọi từ các số điện thoại cụ thể mà bạn thêm vào danh sách chặn.

- 1 Khởi chạy ứng dụng **Điện thoại**, chạm vào  → **Cài đặt** → **Chặn số**.
- 2 Chạm vào **Gần đây** hoặc **Danh bạ**, chọn danh bạ hoặc số điện thoại, rồi chạm vào **H.tắt**.
Để nhập số thủ công, chạm vào **Thêm số điện thoại**, nhập vào một số điện thoại, rồi chạm vào **+**.

Khi các số điện thoại bị chặn tìm cách liên hệ với bạn, bạn sẽ không nhận được thông báo. Các cuộc gọi này sẽ được ghi trong nhật ký cuộc gọi.

 Bạn cũng có thể chặn cuộc gọi đến từ những người không cho thấy ID người gọi của họ. Chạm vào công tắc **Chặn số không xác định/ẩn** để bật tính năng này.

Tùy chọn trong các cuộc gọi

- **Thêm cuộc gọi:** Gọi cuộc gọi thứ hai. Cuộc gọi thứ nhất sẽ được giữ lại. Khi bạn kết thúc cuộc gọi thứ hai, cuộc gọi đầu tiên sẽ được tiếp tục.
- **Giữ cuộc gọi:** Giữ một cuộc gọi.
- **Bluetooth:** Chuyển sang bộ tai nghe Bluetooth nếu đã kết nối với thiết bị.
- **Loa:** Bật hoặc tắt loa ngoài. Khi sử dụng loa ngoài, hãy giữ thiết bị tránh xa tai của bạn.
- **Tắt âm:** Tắt micro để bên kia không nghe thấy bạn.
- **Bàn phím / Ẩn:** Mở hoặc đóng bàn phím.
-  : Kết thúc cuộc gọi hiện thời.
- **Máy ảnh:** Trong khi gọi video, tắt máy ảnh để bên kia không nhìn thấy bạn.
- **Chuyển:** Trong khi gọi video, chuyển đổi giữa máy ảnh trước và máy ảnh sau.

 Một số tính năng có thể không khả dụng tùy theo nhà cung cấp dịch vụ hoặc mẫu máy.

Danh bạ

Giới thiệu

Tạo danh bạ mới hoặc quản lý danh bạ trên thiết bị.

Thêm danh bạ

Tạo một nhóm mới

- 1 Khởi chạy ứng dụng **Danh bạ** và chạm vào .
- 2 Lựa chọn nơi lưu trữ.
- 3 Nhập thông tin danh bạ và chạm vào **Lưu**.

Nhập danh bạ

Thêm danh bạ bằng cách nhập từ nơi lưu trữ khác vào thiết bị.

- 1 Khởi chạy ứng dụng **Danh bạ** và chạm vào  → **Quản lý danh bạ** → **Nhập hoặc xuất danh bạ** → **Nhập**.
- 2 Làm theo các hướng dẫn trên màn hình để nhập danh bạ.

Đồng bộ danh bạ với tài khoản web của bạn







Đồng bộ danh bạ của thiết bị với các danh bạ trực tuyến lưu ở các tài khoản web như Samsung account.

- 1 Khởi chạy ứng dụng **Cài đặt**, chạm vào **Tài khoản và sao lưu** → **Tài khoản** và chọn tài khoản để đồng bộ.
- 2 Chạm vào **Đồng bộ tài khoản** và chạm vào công tắc **Danh bạ** để bật.
Đối với Samsung account, chạm vào  → **Cài đặt Đồng bộ** và chạm vào công tắc **Danh bạ** để bật.

Tìm kiếm danh bạ

Khởi chạy ứng dụng **Danh bạ**. Chạm vào **Q** ở trên cùng danh sách danh bạ và nhập tiêu chí tìm kiếm.

Chạm vào danh bạ. Sau đó, thực hiện một trong những hành động sau:

-  : Thêm vào danh bạ yêu thích.
-  : Thực hiện cuộc gọi thoại.
-  /  : Thực hiện cuộc gọi video.
-  : Soạn tin nhắn.
-  : Soạn một email.

Xóa danh bạ

1 Khởi chạy ứng dụng **Danh bạ**, chạm vào  → **Xóa**.

2 Chọn danh bạ và chạm vào **Xóa**.

Để xóa riêng từng danh bạ, chạm vào một danh bạ từ danh sách danh bạ và chạm vào  → **Xóa**.

Chia sẻ danh bạ

Bạn có thể chia sẻ danh bạ với những người khác bằng cách sử dụng các tùy chọn chia sẻ khác nhau.

1 Khởi động ứng dụng **Danh bạ**, chạm vào  → **Chia sẻ**.

2 Chọn danh bạ và chạm vào **Chia sẻ**.

3 Chọn một phương pháp chia sẻ.

Tạo nhóm

Bạn có thể thêm các nhóm, chẳng hạn như gia đình hoặc bạn bè và quản lý danh bạ theo nhóm.

1 Khởi chạy ứng dụng **Danh bạ** và chạm vào  → **Nhóm** → **Tạo nhóm**.

2 Làm theo hướng dẫn trên màn hình để tạo nhóm.

Kết hợp các số trùng lặp

Nếu danh sách danh bạ của bạn có các số trùng lặp, kết hợp thành một để tối ưu danh sách danh bạ của bạn.

1 Khởi chạy ứng dụng **Danh bạ**, chạm vào  → **Quản lý danh bạ** → **Kết hợp danh bạ**.

2 Đánh dấu chọn các danh bạ và chạm vào **Kết hợp**.



Tin nhắn

Giới thiệu

Gửi và xem tin nhắn ở dạng hội thoại.

Bạn có thể phải trả thêm chi phí để gửi hoặc nhận tin nhắn khi bạn chuyển vùng.

Gửi tin nhắn

- 1 Khởi chạy ứng dụng **Tin nhắn** và chạm vào .
- 2 Thêm người nhận và nhập tin nhắn.
Để ghi âm và gửi tin nhắn thoại, chạm và giữ , nói tin nhắn của bạn, rồi thả ngón tay ra. Biểu tượng ghi âm sẽ chỉ hiện ra khi ô nhập liệu tin nhắn trống.
- 3 Chạm vào  để gửi tin nhắn.

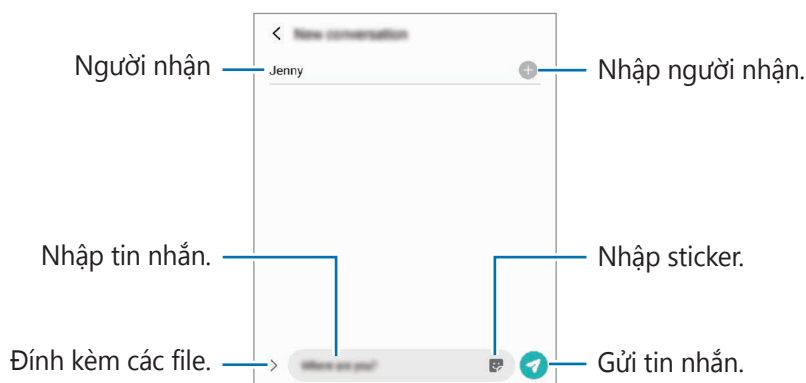

Xem tin nhắn

- 1 Khởi chạy ứng dụng **Tin nhắn** và chạm vào **Hội thoại**.
- 2 Trong danh sách tin nhắn, chọn một danh bạ hoặc một số điện thoại.
 - Để trả lời tin nhắn, chạm vào ô nhập liệu tin nhắn, nhập một tin nhắn rồi chạm vào .
 - Để điều chỉnh kích thước font, tách hai ngón tay ra hoặc chạm vào trên màn hình.

Sắp xếp tin nhắn

Bạn có thể sắp xếp tin nhắn theo danh mục và dễ dàng quản lý chúng.

Khởi chạy ứng dụng **Tin nhắn** và chạm vào **Hội thoại** → **Danh mục mới** → **Thêm danh mục**.

Nếu tùy chọn danh mục không xuất hiện, chạm vào  → **Cài đặt** và chạm vào công tắc **Danh mục hội thoại** để bật.

Xóa tin nhắn

Chạm và giữ một tin nhắn cần xóa, rồi chạm vào **Xóa**.

Thay đổi cài đặt tin nhắn

Khởi chạy ứng dụng **Tin nhắn**, chạm vào **⋮** → **Cài đặt**. Bạn có thể chặn các tin nhắn không mong muốn, thay đổi cài đặt thông báo và nhiều cài đặt khác.

Internet

Duyệt Internet để tìm kiếm thông tin và đánh dấu các trang web yêu thích của bạn giúp truy cập thuận tiện hơn.

1 Khởi chạy ứng dụng **Internet**.

2 Nhập địa chỉ trang web hoặc một từ khóa, rồi chạm vào **Đi**.

Để xem các thanh công cụ, kéo nhẹ ngón tay của bạn dọc xuống trên màn hình.

Để chuyển nhanh giữa các tab, vuốt sang trái hoặc sang phải trên ô địa chỉ.

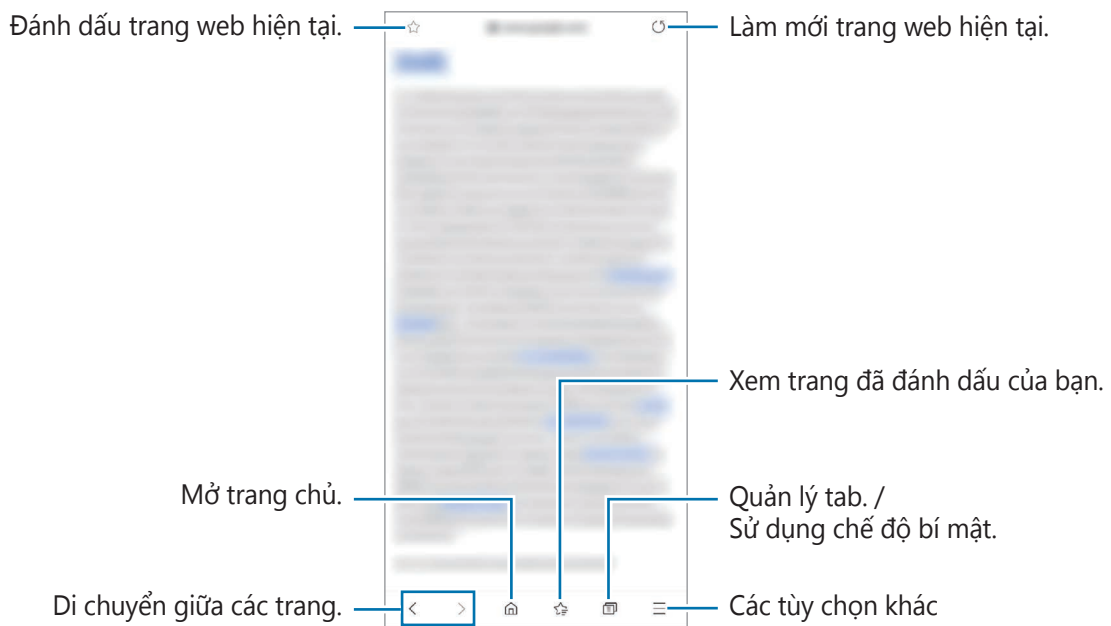



Sử dụng chế độ bí mật

Nếu bạn đặt mật mã cho chế độ bí mật, bạn có thể ngăn không cho người khác xem lịch sử tìm kiếm, lịch sử duyệt web, đánh dấu trang và trang đã lưu của bạn.

1 Chạm vào **🔒** → **Bật chế độ Bí mật**.

2 Chạm vào công tắc **Khóa chế độ Bí mật** để bật, chạm vào **Bắt đầu**, rồi đặt mật mã cho chế độ bí mật.

Trong chế độ bí mật, thiết bị sẽ thay đổi màu của thanh công cụ. Để tắt chế độ bí mật, chạm vào  → **Tắt chế độ Bí mật**.

 Trong chế độ bí mật, bạn không thể sử dụng một số tính năng như chụp màn hình.

Máy ảnh

Giới thiệu

Chụp ảnh hoặc quay video bằng cách sử dụng các chế độ và cài đặt khác nhau.

Cách sử dụng máy ảnh

- Không chụp ảnh hoặc quay video người khác mà không được sự cho phép của họ.
- Không chụp ảnh hoặc quay video ở nơi bị cấm về mặt pháp lý.
- Không chụp ảnh hoặc quay video ở những nơi mà bạn có thể vi phạm quyền riêng tư của người khác.

Chụp ảnh

1 Khởi chạy ứng dụng **Máy ảnh**.

Bạn cũng có thể khởi chạy ứng dụng bằng cách nhấn nhanh phím Chạm hai lần hoặc kéo  ra ngoài vòng tròn trên màn hình khóa.

-  • Một số tính năng máy ảnh sẽ không khả dụng khi bạn mở ứng dụng **Máy ảnh** từ màn hình khóa hoặc khi màn hình tắt trong lúc có cài phương pháp khóa màn hình.
- Máy ảnh tự động tắt khi không sử dụng.
 - Một số phương pháp có thể không khả dụng tùy theo nhà cung cấp dịch vụ hoặc mẫu máy.

2 Chạm vào hình ảnh trên màn hình xem trước ở nơi máy ảnh sẽ lấy nét.

Để điều chỉnh độ sáng của ảnh, chạm vào màn hình. Khi thanh điều chỉnh xuất hiện, hãy kéo thanh điều chỉnh về phía **+** hoặc **-**.



3 Chạm vào  để chụp ảnh.



Để thay đổi chế độ chụp, kéo danh sách chế độ chụp sang trái hoặc phải hoặc vuốt sang trái hoặc phải trên màn hình xem trước.



- Màn hình xem trước có thể thay đổi tùy theo chế độ chụp và máy ảnh nào đang được sử dụng.
- Khi bạn chụp ảnh hoặc quay video có độ phân giải cao hoặc tỷ lệ thu phóng cao, hình ảnh được phóng to có thể sẽ không rõ nét nếu chủ thể ở cự ly gần. Chụp ảnh hoặc quay video từ khoảng cách hợp lý.
- Nếu ảnh bạn chụp trông mờ, làm sạch ống kính máy ảnh và thử lại lần nữa.
- Hãy chắc chắn rằng ống kính không bị bẩn hoặc hỏng hóc. Nếu không, thiết bị có thể không hoạt động đúng ở một số chế độ đòi hỏi phải có độ phân giải cao.
- Máy ảnh trước của thiết bị có trang bị ống kính góc rộng. Nếu khoảng cách giữa máy ảnh và chủ thể gần nhau, hiệu ứng xóa phông sẽ được áp dụng để chủ thể được nổi bật. Nếu chủ thể lùi ra xa hơn, cả chủ thể và phông nền đều có thể được chụp rõ nét.
- Có thể có các biến dạng nhỏ ở những bức ảnh chụp góc rộng hoặc video mà không ảnh hưởng đến hiệu suất của thiết bị. Để điều chỉnh biến dạng ở ảnh, chạm vào  trên màn hình xem trước, chạm vào **Tùy chọn lưu**, rồi chạm vào công tắc **Sửa dạng siêu rộng** để bật.
- Dung lượng tối đa để quay video có thể khác biệt tùy theo độ phân giải.
- Máy ảnh có thể bị mờ sương hoặc ngưng tụ hơi nước do có sự khác biệt giữa nhiệt độ bên trong và bên ngoài nắp máy ảnh khi thiết bị tiếp xúc với thay đổi nhiệt độ không khí đột ngột. Hãy cố gắng tránh những điều kiện như trên khi bạn muốn sử dụng máy ảnh. Nếu xảy ra hiện tượng mờ sương, hãy để máy ảnh khô tự nhiên ở nhiệt độ phòng trước khi chụp hình hoặc quay video, nếu không, kết quả có thể bị mờ.

Sử dụng các tính năng thu phóng

Chọn  /  /  hoặc kéo sang trái hoặc phải để phóng to hoặc thu nhỏ. Hoặc có thể tách hai ngón tay ra trên màn hình để phóng to và chụm lại để thu nhỏ. Nếu tỷ lệ phóng to vượt qua một mức nhất định, một bản đồ hướng dẫn phóng to sẽ xuất hiện để chỉ thị vị trí mà bạn đang phóng to trên ảnh.

-  : Máy ảnh góc siêu rộng cho phép bạn chụp ảnh góc rộng hoặc quay video góc rộng các vật thể, chẳng hạn như cảnh vật.
-  : Máy ảnh góc rộng cho phép bạn chụp ảnh cơ bản hay quay video bình thường.
-  : Máy ảnh tele cho phép bạn chụp ảnh hoặc quay video bằng cách phóng to chủ thể.













Tính năng thu phóng này chỉ khả dụng khi sử dụng máy ảnh sau.











Sử dụng phím Máy ảnh

- Chạm và giữ phím Máy ảnh để quay video.
- Để chụp liên tiếp, vuốt phím Máy ảnh tới cạnh màn hình và giữ phím này.
- Nếu bạn thêm một phím Máy ảnh khác, bạn có thể di chuyển phím đến bất cứ đâu trên màn hình và chụp ảnh thuận tiện hơn. Trên màn hình xem trước, chạm vào  → **Phương pháp chụp** và chạm vào công tắc **Phím Chụp nổi** để bật.

Các tùy chọn cho chế độ chụp hiện tại

Trên màn hình xem trước, sử dụng các tùy chọn sau đây.

-  : Bật hoặc tắt đèn flash.
-  : Chọn thời gian chờ trước khi máy ảnh tự động chụp ảnh.
-  : Chọn một tỷ lệ hình ảnh và độ phân giải cho ảnh.
-  : Bật hoặc tắt tính năng ảnh chuyển động. Nếu bạn bật tính năng này, một đoạn video sẽ được quay lại trong vài giây trước khi chạm vào phím Máy ảnh.
-  : Bật hoặc tắt tính năng siêu chống rung để chống rung cho video.
-  : Bật hoặc tắt tính năng tua nhanh vào ban đêm.
-  : Chọn một tốc độ khung hình.
-  : Chọn một tỷ lệ hình ảnh và độ phân giải cho video.
-  : Áp dụng hiệu ứng lọc hoặc các hiệu ứng làm đẹp.
-  : Quay lại những video vui nhộn với chữ viết hay hình vẽ ảo trên khuôn mặt hoặc vị trí bất kỳ. Xem [Vẽ tay AR](#) để biết thêm thông tin.

-  : Chọn một phương pháp đo sáng. Tính năng này xác định cách tính giá trị ánh sáng. 
Trong tâm sử dụng ánh sáng ở phần giữa của ảnh để tính toán độ phơi sáng của ảnh.  **Điểm** sử dụng ánh sáng được tập trung ở khu vực giữa ảnh để tính toán độ phơi sáng của ảnh.  **Ma trận** đo sáng trung bình trên toàn cảnh.
-  : Thay đổi vùng lấy nét của chế độ lấy nét tự động.  **Ma trận** lấy nét trên nhiều vùng trong khung hình này. Nhiều hình chữ nhật sẽ xuất hiện để biểu thị vùng được lấy nét.  **Giữa** sẽ lấy nét ở giữa khung.
-  : Hiển thị hoặc ẩn một biểu đồ để kiểm tra phân bố ánh sáng trong video.
-  : Trong chế độ **THỨC ĂN**, lấy nét chủ thể bên trong khung tròn và làm mờ hình ảnh bên ngoài khung.
-  : Trong chế độ **THỨC ĂN**, điều chỉnh tông màu.
-  : Bật hoặc tắt tính năng phát hiện chuyển động khi quay video chuyển động siêu chậm.

 Các tùy chọn khả dụng có thể khác nhau tùy theo mẫu máy hoặc chế độ chụp.



Chế độ ảnh

Máy ảnh sẽ tự động điều chỉnh các tùy chọn chụp ảnh tùy thuộc vào cảnh vật xung quanh để chụp ảnh dễ dàng hơn.

Trên danh mục chế độ chụp, chạm vào **ẢNH** và chạm vào  để chụp ảnh.

Chụp ảnh độ phân giải cao

Chụp ảnh độ phân giải cao. Bạn có thể xén bớt ảnh có độ phân giải cao bằng cách phóng to vùng mà bạn muốn và lưu tại dưới dạng file độ phân giải cao.

Trong các tùy chọn chụp, chạm vào  →  hoặc  và chụp ảnh.

 Độ phân giải có thể khác nhau tùy theo mẫu máy.

Trình tối ưu bối cảnh

Khi máy ảnh nhận dạng chủ thể, phím tối ưu cảnh sẽ thay đổi, màu và hiệu ứng tối ưu sẽ được áp dụng.

 Nếu tính năng này chưa được bật, chạm vào  trên màn hình xem trước và chạm vào công tắc **Trình tối ưu bối cảnh** để bật.

Đề xuất chụp

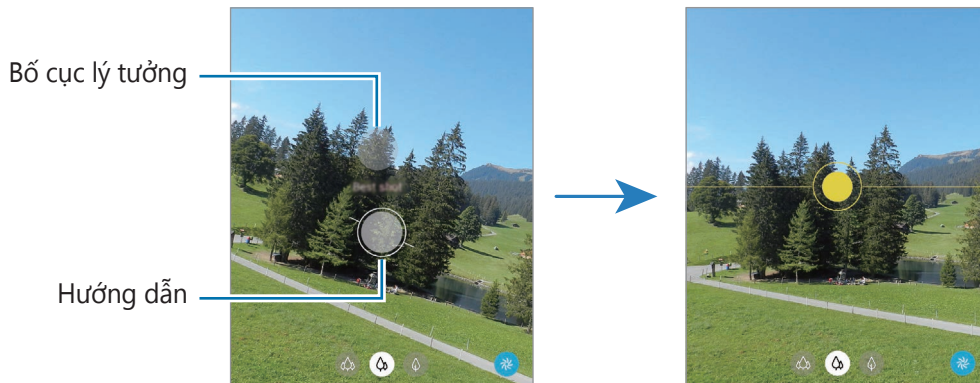

Máy ảnh gợi ý bố cục lý tưởng cho bức ảnh bằng cách nhận dạng vị trí và góc của các chủ thể. Trên màn hình xem trước, chạm vào  rồi chạm vào công tắc **Đề xuất chụp** để bật.

- 1 Trên danh sách các chế độ chụp, chạm vào **ẢNH**.
Hướng dẫn sẽ xuất hiện trên màn hình xem trước.
- 2 Đưa hướng dẫn về phía chủ thể.
Máy ảnh sẽ nhận dạng bố cục và bố cục được đề xuất sẽ xuất hiện trên màn hình xem trước.
- 3 Di chuyển thiết bị sao cho hướng dẫn khớp với bố cục được đề xuất.
Khi đã khớp với bố cục lý tưởng, hướng dẫn sẽ chuyển sang màu vàng.
- 4 Chạm vào  để chụp ảnh.



Chụp hình selfie

Bạn có thể tự chụp ảnh chân dung bằng máy ảnh trước.

- 1 Trên màn hình xem trước, vuốt dọc lên hoặc xuống, hay chạm vào  để chuyển sang máy ảnh trước để tự chụp ảnh chân dung.
- 2 Hướng về phía ống kính máy ảnh phía trước.
Để chụp ảnh chân dung với góc rộng bao gồm cả cảnh vật và người, chạm vào .
- 3 Chạm vào  để chụp ảnh.

Áp dụng bộ lọc và các hiệu ứng làm đẹp

Bạn có thể chọn một hiệu ứng lọc và sửa đổi các đặc điểm khuôn mặt như tông màu da hoặc hình dáng khuôn mặt trước khi chụp ảnh.

1 Trên màn hình xem trước, chạm vào .

2 Chọn hiệu ứng và chụp ảnh.

Nếu dùng tính năng Bộ lọc của bạn, bạn có thể tạo bộ lọc của riêng mình bằng cách dùng ảnh có tông màu bạn thích từ **Bộ sưu tập**.

Khóa lấy nét (AF) và phơi sáng (AE)



Bạn có thể khóa tính năng lấy nét hoặc phơi sáng trên một vùng đã chọn để ngăn việc máy ảnh tự động điều chỉnh dựa trên những thay đổi của chủ thể hoặc nguồn sáng.

Chạm và giữ khu vực để lấy nét, khung AF/AE sẽ xuất hiện trên khu vực và cài đặt lấy nét cũng như phơi sáng sẽ được khóa. Các cài đặt sẽ vẫn được khóa, ngay cả khi bạn chụp ảnh.

Chế độ video

Máy ảnh sẽ tự động điều chỉnh các tùy chọn quay tùy thuộc vào cảnh vật xung quanh để quay video dễ dàng hơn.

1 Trên danh sách chế độ chụp, chạm vào **VIDEO** và chạm vào  để quay video.



- Để chuyển đổi giữa máy ảnh trước và sau trong lúc chụp, vuốt dọc lên hoặc xuống trên màn hình xem trước và chạm vào .
- Để chụp ảnh từ video trong khi quay, chạm vào .
- Để thay đổi điểm lấy nét khi đang quay video, chạm vào nơi bạn muốn lấy nét. Để sử dụng chế độ tự động lấy nét, chạm vào **AF** để thoát khỏi chế độ lấy nét thủ công.
- Để ghi lại âm thanh từ một hướng nhất định với âm lượng lớn hơn khi đang quay video, hướng máy ảnh về phía đó và điều chỉnh độ thu phóng.

2 Chạm vào  để dừng quay video.

-  • Nếu bạn dùng tính năng phóng to video trong một thời gian dài khi đang quay video, chất lượng video có thể sẽ giảm để tránh cho thiết bị của bạn bị nóng quá mức.
- Tính năng phóng to quang học có thể không hoạt động ở những môi trường thiếu sáng.

Quay video độ phân giải cao

Quay video độ phân giải cao với độ phân giải tối đa 8K.

Chạm vào  →  để quay video. Để thay đổi kích cỡ video, chạm vào  trên màn hình xem trước và chọn một tùy chọn bên dưới **Video**.

Khi bạn quay xong video, phát video trong ứng dụng **Bộ sưu tập**. Khi bạn chạm vào  trên một khung hình mà bạn thích, khung hình sẽ được lưu lại dưới dạng ảnh độ phân giải cao.

 Khi quay video độ phân giải cao 8K hoặc 4K (UHD) 60 fps, các video này chỉ được lưu trong bộ nhớ trong.

Chống rung video (Siêu ổn định)



Khi quay video, hãy dùng tính năng Siêu chống rung để chống rung cho video.

Chạm vào **VIDEO** trên danh sách các chế độ chụp, chạm vào  trên các tùy chọn chụp để bật, rồi quay video.

CHỤP MỘT CHẠM

Chụp nhiều ảnh và quay nhiều video chỉ với một lần bấm máy.

Thiết bị của bạn sẽ tự động chọn bức ảnh đẹp nhất rồi tạo ảnh bằng các bộ lọc hoặc video có những phần nhất định được lặp lại.

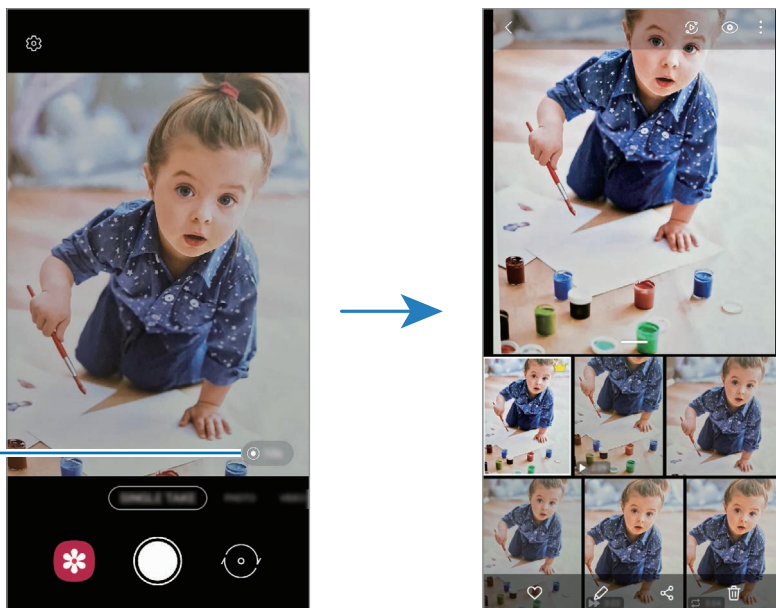

- 1 Trên danh sách các chế độ chụp, chạm vào **CHỤP MỘT CHẠM**.
- 2 Chạm vào  và di chuyển máy ảnh để chụp cảnh bạn muốn.
- 3 Khi đã hoàn tất, chạm vào ảnh xem trước kiểu thu nhỏ.
Để xem các sản phẩm khác, kéo biểu tượng  lên trên. Để lưu lại từng sản phẩm, chạm vào **Chọn**, đánh dấu mục mà bạn muốn, rồi chạm vào .

Thay đổi thời gian quay video.















Chế độ chuyên nghiệp / Chế độ quay video chuyên nghiệp

Chụp ảnh hoặc quay video trong khi điều chỉnh thủ công các tùy chọn chụp khác nhau, như giá trị phơi sáng và giá trị ISO.

Trên danh sách các chế độ chụp, chạm vào **KHÁC** → **CHUYÊN NGHIỆP** hoặc **VIDEO CHUYÊN NGHIỆP**. Chọn các tùy chọn và tùy chỉnh cài đặt rồi chạm vào  để chụp ảnh hoặc chạm vào  để quay video.





Các tùy chọn có sẵn

-  : Thiết lập lại cài đặt.
-  : Chọn hướng âm thanh mà bạn muốn ghi âm ở mức âm lượng lớn hơn. Bạn cũng có thể sử dụng micro USB hoặc Bluetooth bằng cách kết nối micro với thiết bị của bạn (Chế độ quay video chuyên nghiệp).
-  : Chọn một giá trị ISO. Giá trị này điều khiển độ nhạy sáng máy ảnh. Giá trị thấp hơn cho các vật đứng yên hoặc sáng rực. Giá trị cao hơn cho các đối tượng chuyển động nhanh hoặc thiếu ánh sáng. Tuy nhiên, thiết lập ISO càng cao thì càng có thể gây nhiễu cho ảnh hoặc video.
-  : Điều chỉnh tốc độ màn trập. Tốc độ màn trập chậm sẽ cho phép ánh sáng đi vào nhiều hơn, do đó ảnh chụp hoặc video sẽ sáng hơn. Cách này phù hợp để chụp ảnh hoặc quay video phong cảnh hoặc chụp ảnh và quay video ban đêm. Tốc độ màn trập nhanh sẽ cho ánh sáng đi vào ít hơn. Cách này phù hợp để chụp ảnh hoặc quay video các đối tượng đang chuyển động nhanh.
-  : Thay đổi giá trị phơi sáng. Giá trị này xác định cảm biến của máy ảnh sẽ nhận bao nhiêu ánh sáng. Trong điều kiện ánh sáng yếu, dùng độ phơi sáng cao hơn.
-  : Thay đổi chế độ lấy nét. Kéo thanh điều chỉnh về phía  hoặc  để điều chỉnh lấy nét thủ công. Để chuyển sang chế độ lấy nét động, chạm vào **MANUAL**.
-  : Chọn mức cân bằng trắng thích hợp để ảnh có dải màu sắc trung thực như thật. Bạn có thể cài đặt nhiệt độ màu.
-  : Điều chỉnh tông màu.
-  : Điều chỉnh tốc độ thu phóng (Chế độ quay video chuyên nghiệp).

 Nếu tốc độ màn trập được đặt theo kiểu chỉnh tay, bạn không thể điều chỉnh cài đặt ISO thành **AUTO** và bạn không thể thay đổi giá trị phơi sáng. Giá trị phơi sáng sẽ thay đổi và được hiển thị dựa trên cài đặt tốc độ màn trập.

Quay video chuyên nghiệp có độ phân giải cao

Quay video chuyên nghiệp có độ phân giải cao với độ phân giải tối đa 8K.

Chạm vào  →  hoặc  để quay video chuyên nghiệp. Để thay đổi kích cỡ video, chạm vào  trên màn hình xem trước và chọn một tùy chọn bên dưới **Video**.

Khi bạn quay xong video chuyên nghiệp, phát video trong ứng dụng **Bộ sưu tập**. Khi bạn chạm vào  trên một khung hình mà bạn thích, khung hình sẽ được lưu lại dưới dạng ảnh độ phân giải cao.

 Khi quay video độ phân giải cao 8K, 4K (UHD) 60 fps hoặc FHD (120 fps), các video này chỉ được lưu trong bộ nhớ trong.

Tách riêng vùng phơi sáng và vùng lấy nét



Bạn có thể tách biệt được vùng cần phơi sáng và vùng lấy nét.

Chạm và giữ trên màn hình xem trước. Khung AF/AE sẽ xuất hiện trên màn hình. Kéo khung vào vùng mà bạn muốn tách biệt giữa vùng lấy nét và vùng phơi sáng.



Chế độ toàn cảnh



Sử dụng chế độ toàn cảnh, chụp một loạt ảnh rồi ghép chúng vào với nhau để tạo một ảnh góc rộng.

- 1 Trên danh sách các chế độ chụp, chạm vào **KHÁC** → **TOÀN CẢNH**.
- 2 Chạm vào  và di chuyển thiết bị chậm rãi về một hướng.
Giữ ảnh luôn nằm trong khung trên kính ngắm của máy ảnh. Nếu ảnh xem trước nằm ngoài khung dẫn hướng hoặc bạn không di chuyển thiết bị thì thiết bị sẽ tự động dừng chụp ảnh.
- 3 Chạm vào  để dừng chụp ảnh.

 Tránh chụp ảnh các cảnh nền trơn như bầu trời trong vắt hoặc bức tường trơn.

Chế độ thức ăn

Chụp ảnh món ăn với màu sắc rực rỡ hơn.

- 1 Trên danh sách các chế độ chụp, chạm vào **KHÁC** → **THỨC ĂN**.
- 2 Chạm vào màn hình và kéo khung hình tròn qua khu vực cần đánh dấu. Vùng bên ngoài khung tròn sẽ bị làm mờ. Để đổi kích thước khung tròn, kéo một góc của khung.
- 3 Chạm vào  và kéo thanh điều chỉnh để điều chỉnh tông màu.
- 4 Chạm vào  để chụp ảnh.

Chế độ ban đêm



Chụp ảnh trong điều kiện ánh sáng kém mà không cần sử dụng đèn flash. Khi bạn sử dụng chân máy ảnh, bạn có thể thu được kết quả sáng hơn và ổn định hơn.

- 1 Trên danh sách các chế độ chụp, chạm vào **KHÁC** → **BAN ĐÊM**.
- 2 Chạm vào  và giữ chắc thiết bị cho tới khi chụp xong.

Chế độ lấy nét động/Chế độ video lấy nét động

Máy ảnh này giúp bạn chụp ảnh và quay video với phông nền được làm mờ và chủ thể nổi bật rõ ràng. Bạn cũng có thể áp dụng hiệu ứng phông nền và điều chỉnh sau khi chụp ảnh.

- 1 Trên danh sách các chế độ chụp, chạm vào **KHÁC** → **LẤY NÉT ĐỘNG** hoặc **VIDEO L.NÉT ĐỘNG**.
- 2 Chạm vào  và chọn hiệu ứng phông nền bạn muốn. Để điều chỉnh cường độ hiệu ứng phông nền, kéo thanh điều chỉnh.

- 3 Khi chữ **Sẵn sàng** xuất hiện trên màn hình xem trước, chạm vào  để chụp ảnh hoặc chạm vào  để quay video.



- Các tùy chọn sẵn có có thể khác nhau tùy thuộc vào chế độ chụp.
- Dùng tính năng này ở nơi có đủ ánh sáng.
- Việc xóa phong có thể sẽ không được áp dụng đúng cách do các điều kiện sau:
 - Thiết bị hoặc chủ thể đang di chuyển.
 - Chủ thể mỏng hoặc trong suốt.
 - Chủ thể có màu tương tự với nền.
 - Chủ thể hoặc nền trơn láng.

Chế độ Chuyển động siêu chậm

Chuyển động siêu chậm là tính năng giúp quay lại thật chậm những khoảnh khắc kỷ niệm nhỏ nhưng quý giá với bạn sau này.

- 1 Trên danh sách chế độ chụp, chạm vào **KHÁC** → **C.ĐỘNG SIÊU CHẬM** và chạm vào  để quay video.

Thiết bị sẽ chụp lại khoảnh khắc trong chế độ chuyển động siêu chậm và lưu thành một video.

- 2 Trên màn hình xem trước, chạm vào ảnh thu nhỏ xem trước và chạm vào **Phát video ch.động siêu chậm**.

Để chỉnh sửa phân đoạn chuyển động siêu chậm này, chạm vào  → **Chỉnh sửa** và kéo thanh chỉnh sửa phân đoạn sang trái hoặc phải.

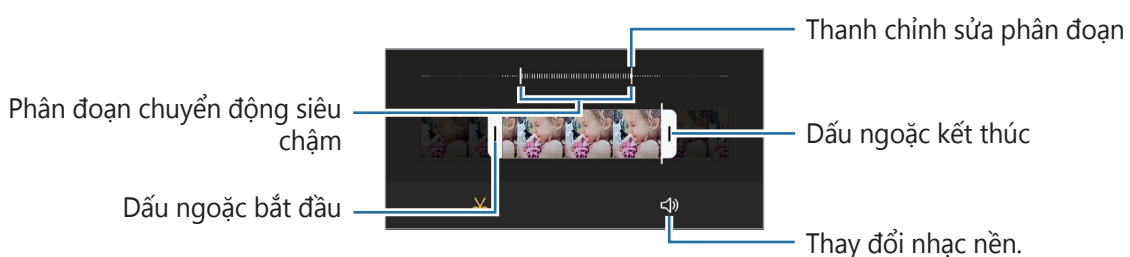

 Dùng tính năng này ở nơi có đủ ánh sáng. Khi quay video trong nhà nhưng không đủ hoặc thiếu ánh sáng, màn hình có thể bị tối hoặc nhiễu hạt. Màn hình bị nhấp nháy trong các điều kiện sáng nhất định như những nơi có ánh đèn huỳnh quang.

Tự động quay video chuyển động siêu chậm

Để bắt trọn khoảnh khắc trong chế độ chuyển động siêu chậm khi chuyển động được phát hiện ở vùng phát hiện chuyển động, chạm vào  để bật. Tính năng phát hiện chuyển động sẽ được bật và vùng phát hiện chuyển động sẽ xuất hiện trên màn hình xem trước.



Chạm vào  để bắt đầu quay video. Khi phát hiện có chuyển động, thiết bị sẽ bắt đầu ghi hình ở chế độ chuyển động siêu chậm và lưu lại thành video.

 Quay video chuyển động siêu chậm có thể bắt đầu vào khoảnh khắc bạn không mong muốn nếu gặp phải các điều kiện sau:

- Khi thiết bị rung hoặc khi có một vật thể nào khác di chuyển ở gần chủ thể nằm trong vùng phát hiện chuyển động.
- Khi quay video ở nơi có ánh sáng chớp tắt như những nơi có ánh đèn huỳnh quang.

Chế độ chuyển động chậm

Quay video để xem video đó trong chuyển động chậm. Bạn có thể chọn ra các phân đoạn của video để cho phát theo kiểu chuyển động chậm.

- 1 Trên danh sách chế độ chụp, chạm vào **KHÁC** → **CHUYỂN ĐỘNG CHẬM** và chạm vào  để quay video.
- 2 Khi đã hoàn tất quay, chạm vào  để dừng lại.
- 3 Trên màn hình xem trước, chạm vào ảnh thu nhỏ xem trước và chạm vào **Phát video chuyển động chậm**.



Phân đoạn nhanh của video này sẽ được đặt làm phân đoạn chuyển động chậm và video sẽ bắt đầu phát. Có đến hai phần chuyển động chậm được tạo ra từ video này.

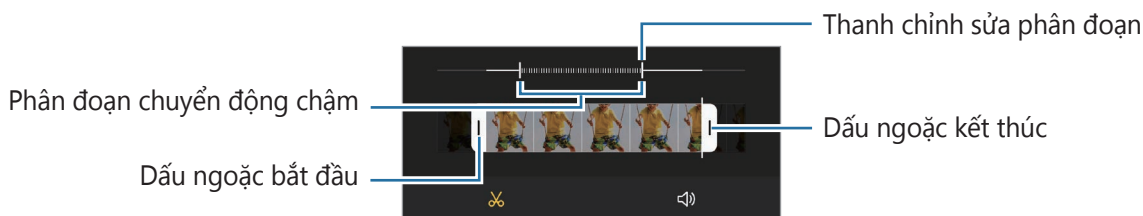

Để chỉnh sửa phân đoạn chuyển động chậm này, chạm vào  → **Chỉnh sửa** và kéo thanh chỉnh sửa phân đoạn sang trái hoặc phải.



Chế độ trôi nhanh

Quay các cảnh như người hoặc ô tô chạy qua và xem ở dạng video chuyển động nhanh.

- 1 Trên danh sách các chế độ chụp, chạm vào **KHÁC** → **TRÔI NHANH**.
- 2 Chạm vào  và chọn tùy chọn tốc độ khung hình.
Nếu bạn đặt tốc độ khung hình thành **Tự động** thì thiết bị sẽ tự động điều chỉnh tốc độ khung hình theo tốc độ thay đổi của màn hình.
- 3 Chạm vào  để bắt đầu quay video.
- 4 Chạm vào  để hoàn tất quay video.

 Bạn có thể sử dụng tính năng tua nhanh vào ban đêm bằng cách chạm vào  trên các tùy chọn chụp. Tính năng này thích hợp khi thực hiện các thao tác như chụp ảnh từ xe đang di chuyển khiến ánh sáng trông như cũng đang chuyển động.

Tùy chỉnh cài đặt máy ảnh

Trên màn hình xem trước, chạm vào . Một số tùy chọn có thể không có tùy theo chế độ chụp.

Tính năng thông minh

- **Trình tối ưu bố cục cảnh:** Cài đặt thiết bị để tự động điều chỉnh các cài đặt màu và áp dụng hiệu ứng tối ưu dựa vào chủ thể hoặc cảnh.
- **Đề xuất chụp:** Cài đặt thiết bị để đề xuất bố cục lý tưởng cho ảnh bằng các nhận dạng vị trí và góc của chủ thể.
- **Góc chụp selfie thông minh:** Cài đặt thiết bị để tự động chuyển sang selfie góc rộng khi có hơn hai người trong khung hình.
- **Quét mã QR:** Cài đặt thiết bị để quét mã QR từ màn hình xem trước.

Ảnh

- **Vuốt phím Chụp đến cạnh để:** Chọn một hành động để thực hiện khi bạn vuốt phím Máy ảnh tới cạnh màn hình và giữ phím này.
- **Tùy chọn lưu:** Chọn cách bạn muốn lưu ảnh.
 - **Ảnh HEIF (Ảnh):** Chụp ảnh ở Định dạng hình ảnh hiệu suất cao (HEIF).

- **Lưu bản sao RAW:** Cài đặt thiết bị để lưu ảnh dưới dạng file RAW chưa nén (định dạng file DNG) trong chế độ chuyên nghiệp. Các file RAW giữ lại tất cả các dữ liệu của ảnh để cho chất lượng hình ảnh tốt nhất nhưng sẽ tốn nhiều bộ nhớ hơn. Khi sử dụng tính năng **Lưu bản sao RAW**, mỗi ảnh được lưu ở hai định dạng là DNG và JPG.
- **Sửa dạng siêu rộng:** Cài đặt thiết bị để điều chỉnh biến dạng ở ảnh chụp bằng Máy ảnh góc siêu rộng.

Video

- **Kích thước video phía sau:** Chọn tỷ lệ hình ảnh và độ phân giải cho video bạn muốn quay bằng máy ảnh sau. Sử dụng độ phân giải cao hơn sẽ mang lại video có chất lượng cao hơn nhưng chúng sẽ tốn nhiều bộ nhớ hơn.
- **Kích thước video phía trước:** Chọn tỷ lệ hình ảnh và độ phân giải cho video bạn muốn quay bằng máy ảnh trước. Sử dụng độ phân giải cao hơn sẽ mang lại video có chất lượng cao hơn nhưng chúng sẽ tốn nhiều bộ nhớ hơn.
- **Kích thước video chuyên nghiệp:** Chọn tỷ lệ hình ảnh và độ phân giải cho video bạn muốn quay trong chế độ quay video chuyên nghiệp. Sử dụng độ phân giải cao hơn sẽ mang lại video có chất lượng cao hơn nhưng chúng sẽ tốn nhiều bộ nhớ hơn.
- **Tùy chọn ghi nâng cao:** Cài đặt thiết bị sử dụng tùy chọn quay nâng cao.
 - **Video hiệu quả cao:** Bạn có thể quay video dưới định dạng Mã hóa Video Hiệu suất cao (HEVC). Các video HEVC của bạn sẽ được lưu thành file nén để tiết kiệm bộ nhớ thiết bị.
 - **Video HDR10+:** Bạn có thể quay video với độ tương phản và màu sắc của mỗi cảnh được tối ưu hóa.
 - **Mic ghi âm từ xa:** Trong khi quay video, bạn có thể thu âm thanh từ hướng được phóng âm với âm lượng cao hơn.
-  • Bạn không thể phát video HEVC trên các thiết bị khác hoặc chia sẻ trực tuyến.
 - Video chuyển động chậm và siêu chậm không quay được ở định dạng HEVC.
 - Để phát video HDR10+ đúng cách, thiết bị phải hỗ trợ định dạng HDR10+.
- **Ổn định video:** Bật chống rung để giảm hoặc loại bỏ ảnh bị mờ do máy ảnh rung khi quay video.

Tính năng hữu ích

- **HDR tự động:** Chụp ảnh với màu sắc rực rỡ và tái tạo các chi tiết ngay cả ở vùng sáng và tối.
- **Tông màu ảnh selfie:** Cài đặt tông màu để áp dụng khi bạn chụp hình selfie.

- **Dò tìm lấy nét tự động:** Cài đặt thiết bị để theo dõi và tự động lấy nét chủ thể được chọn. Khi bạn chọn một chủ thể trên màn hình xem trước, thiết bị sẽ lấy nét chủ thể ngay cả khi chủ thể đang di chuyển hoặc bạn thay đổi vị trí của máy ảnh.



Việc theo dõi chủ thể có thể không thực hiện được trong các điều kiện sau:

- Chủ thể quá to hoặc quá nhỏ.
 - Chủ thể di chuyển quá nhiều.
 - Chủ thể bị ngược sáng hoặc bạn đang chụp ở nơi tối.
 - Màu sắc hoặc họa tiết trên chủ thể và hậu cảnh giống nhau.
 - Chủ thể có các tấm ngang như tấm chắn sáng.
 - Máy ảnh rung quá nhiều.
 - Độ phân giải của video rất cao.
 - Khi thu phóng bằng tính năng phóng to quang học.
- **Ảnh như xem trước:** Cài đặt thiết bị để lưu ảnh như hiển thị trên màn hình xem trước mà không lật ngược lại khi chụp với máy ảnh trước.
 - **Đường lối:** Hiển thị đường dẫn kính ngắm giúp canh bố cục khi chọn chủ thể.
 - **Tag vị trí:** Đính kèm một tag vị trí GPS cho bức ảnh.



- Tín hiệu GPS có thể giảm ở những nơi tín hiệu bị chặn, chẳng hạn như giữa các tòa nhà hoặc ở các khu vực có địa hình thấp hoặc ở điều kiện thời tiết không tốt.
- Vị trí của bạn có thể xuất hiện trên ảnh của bạn khi bạn tải lên Internet. Để tránh tình trạng này, tắt cài đặt tag vị trí.

- **Phương pháp chụp:** Chọn các chế độ chụp bổ sung để chụp ảnh hoặc quay video.
- **Cài đặt cần giữ:** Giữ lại cài đặt bạn dùng gần đây nhất, chẳng hạn như chế độ chụp khi bạn khởi chạy máy ảnh.
- **Vị trí bộ nhớ:** Chọn vị trí bộ nhớ để lưu trữ. Tính năng này sẽ hiện ra khi bạn gắn thẻ nhớ vào.
- **Rung khi chạm:** Cài đặt thiết bị rung khi bạn chạm vào màn hình, chẳng hạn như khi bạn chạm vào phím Máy ảnh.
- **Xóa các cài đặt:** Thiết lập lại các cài đặt máy ảnh.
- **Liên hệ chúng tôi:** Đặt câu hỏi hoặc xem các câu hỏi thường gặp.
- **Thông tin Máy ảnh:** Xem phiên bản ứng dụng Máy ảnh và thông tin pháp lý.



Một số tính năng có thể không khả dụng tùy theo mẫu máy.

Bộ sưu tập

Giới thiệu

Xem ảnh và video được lưu trên thiết bị của bạn. Bạn cũng có thể quản lý hình ảnh và video theo album hoặc tạo ra các câu chuyện.

Sử dụng Bộ sưu tập

Khởi chạy ứng dụng **Bộ sưu tập**.

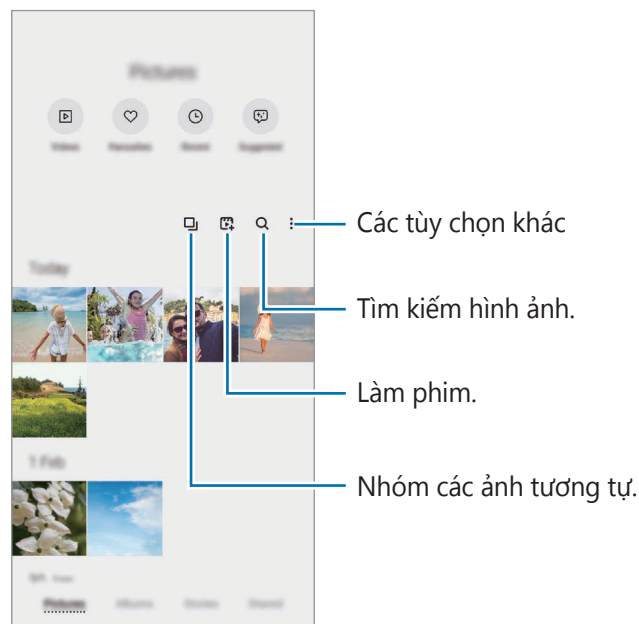

Nhóm các ảnh tương tự

Khởi chạy ứng dụng **Bộ sưu tập** và chạm vào  để nhóm các ảnh tương tự và chỉ hiển thị những bức ảnh đẹp nhất dưới dạng hình xem trước cho mỗi nhóm ảnh. Khi bạn chạm vào mục xem ảnh trước, bạn có thể xem được toàn bộ ảnh trong nhóm.

Làm phim

Làm phim bằng cách chọn ảnh hoặc video. Khởi chạy ứng dụng **Bộ sưu tập**, chạm vào , đánh dấu các file mà bạn muốn sử dụng, rồi chạm vào **Tạo phim**. Khi bạn chọn **Cuộn nổi bật**, thiết bị sẽ tự động kết hợp ảnh và video nổi bật và tạo ra một bộ phim.

Xem hình ảnh

Khởi chạy ứng dụng **Bộ sưu tập** và chọn một ảnh. Để xem các file khác, vuốt sang trái hoặc phải trên màn hình.

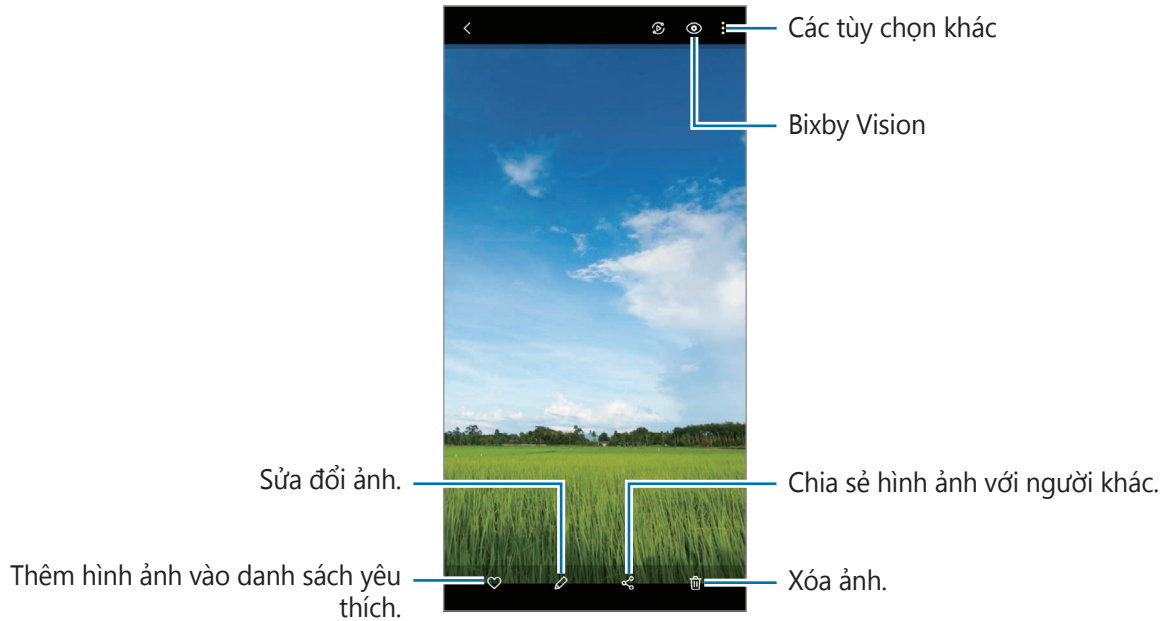

Cắt ảnh được phóng to

- 1 Khởi chạy ứng dụng **Bộ sưu tập** và chọn một ảnh.
- 2 Tách hai ngón tay ra trên vùng bạn muốn lưu và chạm vào . Vùng đã xén sẽ được lưu thành một file.

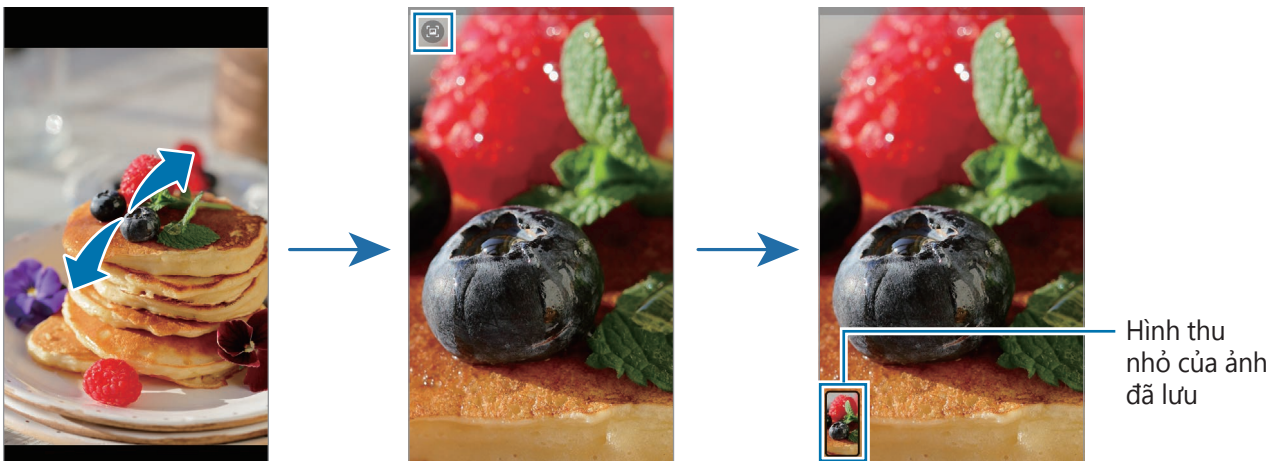

Xem các video

Khởi chạy ứng dụng **Bộ sưu tập** và chọn video để phát. Để xem các file khác, vuốt sang trái hoặc phải trên màn hình.

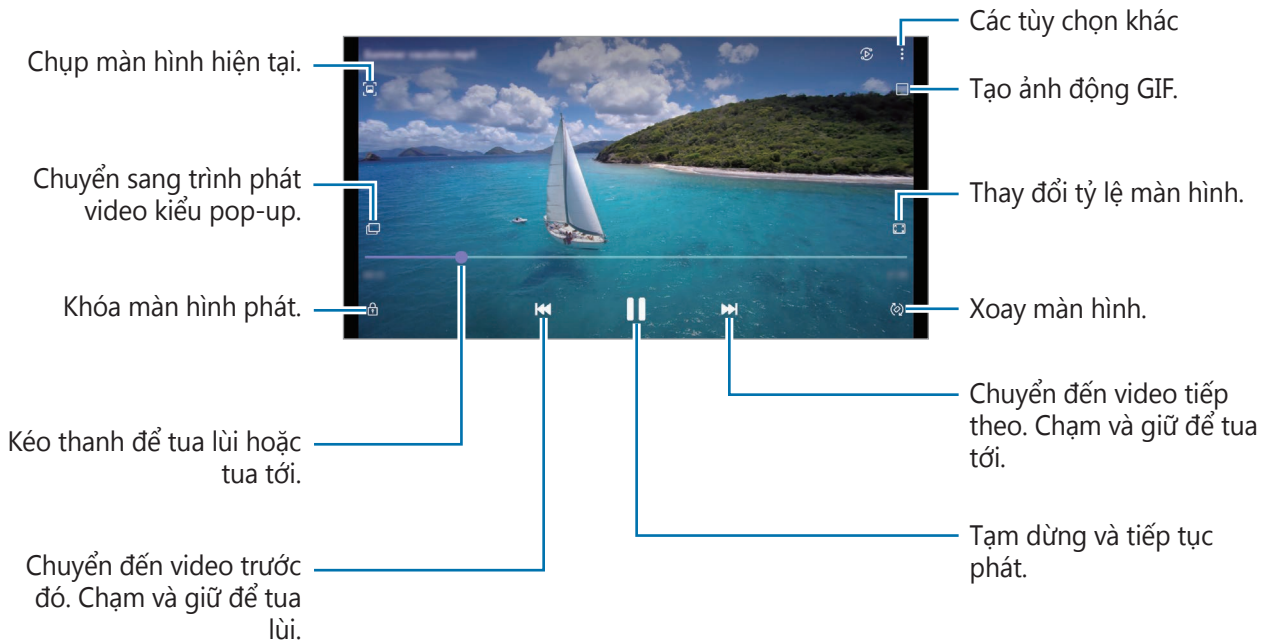

Kéo ngón tay lên hoặc xuống ở phía bên trái của màn hình phát để điều chỉnh độ sáng hoặc kéo ngón tay lên hoặc xuống ở phía bên phải của màn hình phát để điều chỉnh âm lượng.

Để tua lùi hoặc tua tới, vuốt ngón tay sang trái hoặc phải trên màn hình phát.

Xem video sáng hơn và rõ nét hơn

Cải thiện chất lượng hình ảnh của các video của bạn để tận hưởng các sắc màu tươi sáng và rực rỡ hơn. Khởi chạy ứng dụng **Cài đặt**, chạm vào **Tính năng nâng cao** và chạm vào công tắc **Nâng cao video** để bật.



- Tính năng này chỉ có ở một số ứng dụng.
- Sử dụng tính năng này sẽ làm tăng lượng tiêu thụ pin.

Album

Tạo album và sắp xếp ảnh và video của bạn.

- 1 Khởi chạy ứng dụng **Bộ sưu tập** và chạm vào **Album** → → **Tạo album** để tạo một album.
- 2 Chọn album, chạm vào **Thêm mục**, rồi sao chép hoặc di chuyển ảnh hoặc video bạn muốn.

Câu chuyện

Khi bạn chụp hay lưu lại hình ảnh hoặc video, thiết bị sẽ đọc các tag lưu ngày tháng và địa điểm, sắp xếp ảnh và video rồi tạo ra các câu chuyện.

Khởi chạy ứng dụng **Bộ sưu tập**, chạm vào **Câu chuyện**, rồi chọn một câu chuyện.

Để thêm hoặc xóa ảnh hoặc video, chọn một câu chuyện và chạm vào **Story album** →  → **Thêm** hoặc **Sửa**.

Đồng bộ hình ảnh và video

Khởi chạy ứng dụng **Bộ sưu tập**, chạm vào  → **Cài đặt** → **Đồng bộ cloud**, rồi làm theo hướng dẫn trên màn hình để hoàn thành bước đồng bộ. Ứng dụng **Bộ sưu tập** và Cloud sẽ được đồng bộ.

Khi bạn đồng bộ ứng dụng **Bộ sưu tập** với Cloud, ảnh đã chụp và video đã quay cũng sẽ được lưu vào Cloud. Bạn có thể xem ảnh và video đã lưu trên Cloud trong ứng dụng **Bộ sưu tập** của mình và từ các thiết bị khác.



Khi bạn kết nối Samsung account và tài khoản Microsoft của bạn, bạn có thể cài đặt kho lưu trữ Cloud giống như Microsoft OneDrive.

Xóa hình ảnh hoặc video

Khởi chạy ứng dụng **Bộ sưu tập**, chạm và giữ ảnh, video hoặc câu chuyện cần xóa, rồi chạm vào **Xóa**.

Sử dụng tính năng thùng rác

Bạn có thể giữ lại hình ảnh và video đã xóa trong thùng rác. File sẽ bị xóa sau một thời gian nhất định.

Khởi chạy ứng dụng **Bộ sưu tập**, chạm vào  → **Cài đặt**, rồi chạm vào công tắc **Thùng rác** để bật.

Để xem file trong thùng rác, khởi chạy ứng dụng **Bộ sưu tập** và chạm vào  → **Thùng rác**.

Khu vực AR

Giới thiệu

AR Zone đem đến cho bạn các tính năng về AR. Chọn một tính năng và ghi lại những bức ảnh và video vui nhộn.

Khởi chạy AR Zone

Sử dụng các phương pháp sau đây để khởi chạy AR Zone:



- Khởi chạy ứng dụng **Khu vực AR**.
- Khởi chạy ứng dụng **Máy ảnh** và chạm vào **KHÁC** → **KHU VỰC AR**.

 Một số tính năng có thể không khả dụng tùy theo nhà cung cấp dịch vụ hoặc mẫu máy.

M.ảnh AR Emoji

Tạo AR EMOJI

Tạo một emoji nhìn giống bạn. Các sticker emoji với đa dạng biểu cảm sẽ được khởi tạo tự động.

- 1 Khởi chạy ứng dụng **Khu vực AR** và chạm vào **M.ảnh AR Emoji** → .
- 2 Canh cho khuôn mặt của bạn hiện trên màn hình, chạm vào  để chụp ảnh rồi làm theo hướng dẫn trên màn hình để tạo emoji.
Emoji của bạn và sticker emoji của bạn đã được tạo xong. Tham khảo [Sticker AR Emoji](#) để biết thêm thông tin về các sticker emoji.

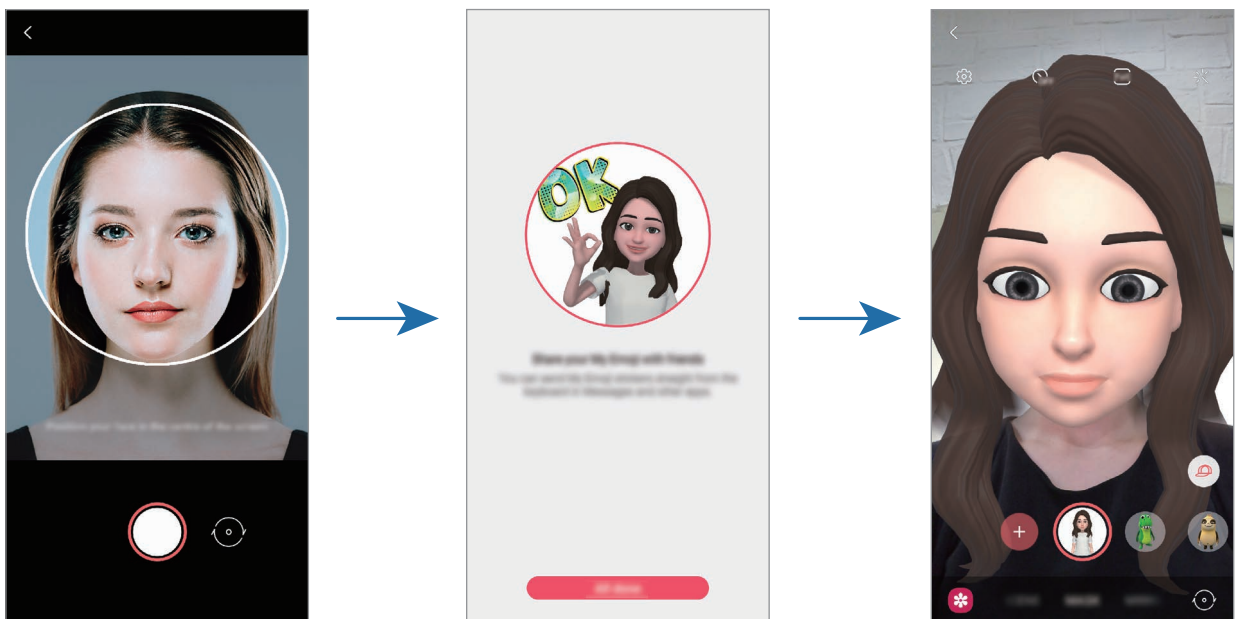

Xóa emoji

Khởi chạy ứng dụng **Khu vực AR** và chạm vào **M.ảnh AR Emoji**. Chạm vào  → **Quản lý emoji**, đánh dấu chọn emoji mà bạn muốn xóa, rồi chạm vào **Xóa**. Emoji và các sticker của emoji đó sẽ bị xóa.

Chụp ảnh hoặc quay video với emoji

Tạo ảnh hoặc video vui nhộn với emoji bằng nhiều chế độ chụp khác nhau.

- 1 Khởi chạy ứng dụng **Khu vực AR** và chạm vào **M.ảnh AR Emoji**.
- 2 Chọn emoji và chế độ mà bạn muốn sử dụng. Các chế độ khả dụng có thể khác nhau tùy theo emoji bạn chọn.
 - **CẢNH**: Emoji sẽ bắt chước các biểu cảm của bạn.
 - **MẶT NẠ**: Gương mặt của emoji sẽ che gương mặt bạn nên trông giống như bạn đang đeo một chiếc mặt nạ.
 - **GƯƠNG**: Emoji sẽ bắt chước chuyển động cơ thể của bạn.
 - **PHÁT**: Emoji sẽ di chuyển trên phong nền thực.

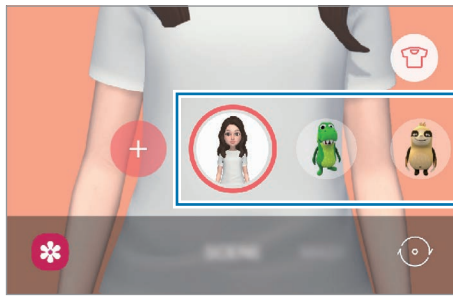

- 3 Chạm vào biểu tượng emoji để chụp ảnh hoặc chạm và giữ biểu tượng này để quay video. Bạn có thể xem và chia sẻ hình ảnh và video mà bạn đã chụp/quay được trong **Bộ sưu tập**.

Sticker AR Emoji

Tạo sticker của riêng bạn bằng các biểu cảm và hành động trên emoji của bạn. Bạn có thể dùng sticker emoji của bạn trong lúc gửi tin nhắn hoặc trên mạng xã hội.

Tạo sticker cho riêng bạn

- 1 Khởi chạy ứng dụng **Khu vực AR** và chạm vào **Sticker AR Emoji**.
- 2 Chạm vào **Tạo sticker t.chính** ở phía dưới của màn hình.
- 3 Chỉnh sửa sticker theo ý muốn và chạm vào **Lưu**.
Bạn có thể xem sticker mà bạn đã tạo bằng cách chạm vào **Tùy chỉnh**.

Xóa các sticker emoji

Khởi chạy ứng dụng **Khu vực AR** và chạm vào **Sticker AR Emoji** →  → **Xóa sticker**. Chọn các sticker emoji cần xóa và chạm vào **Xóa**.

Sử dụng sticker emoji của bạn trong lúc trò chuyện

Bạn có thể dùng sticker emoji của bạn trong lúc trò chuyện qua tin nhắn hoặc trên mạng xã hội. Các thao tác dưới đây là ví dụ cho việc sử dụng các sticker emoji của bạn trong ứng dụng **Tin nhắn**.

- 1 Khi soạn tin nhắn trong ứng dụng **Tin nhắn**, chạm vào  trên bàn phím Samsung.
- 2 Chạm vào biểu tượng emoji.
- 3 Chọn một trong các sticker emoji của bạn.
Sticker emoji đó sẽ được chèn vào.

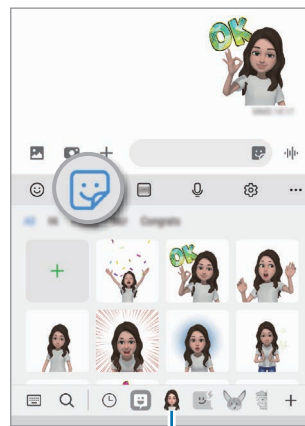

Biểu tượng emoji

Studio AR Emoji

Chỉnh sửa hoặc trang trí emoji của bạn trong Studio AR EMOJI. Bạn cũng có thể tạo trang phục với họa tiết và màu sắc tùy chỉnh cho emoji của bạn.

Khởi chạy ứng dụng **Khu vực AR** và chạm vào **Studio AR Emoji**.

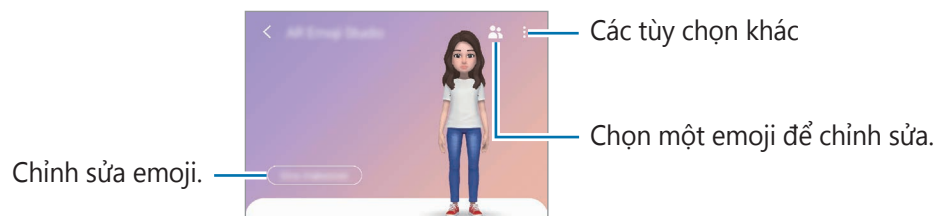

Vẽ tay AR

Quay lại những video vui nhộn với chữ viết hay hình vẽ ảo trên mặt người, mặt thú cưng (chó và mèo) hoặc vị trí bất kỳ. Khi máy ảnh nhận diện khuôn mặt hay khoảng không, những nét vẽ ngẫu hứng trên khuôn mặt sẽ di chuyển theo khuôn mặt trong mỗi chuyển động và những nét vẽ ngẫu hứng trong khoảng không sẽ đứng yên một chỗ ngay cả khi máy ảnh di chuyển.

1 Khởi chạy ứng dụng **Khu vực AR** và chạm vào **Vẽ tay AR**.

Khi máy ảnh nhận diện chủ thể, khu vực nhận diện sẽ hiển thị trên màn hình.

2 Viết hoặc vẽ lên khu vực nhận diện.

- Nếu bạn chuyển sang máy ảnh sau, bạn cũng có thể viết hoặc vẽ ở ngoài khu vực nhận diện.
- Nếu bạn chạm vào  và bắt đầu vẽ ngẫu hứng, bạn có thể ghi hình bản thân đang vẽ ngẫu hứng.

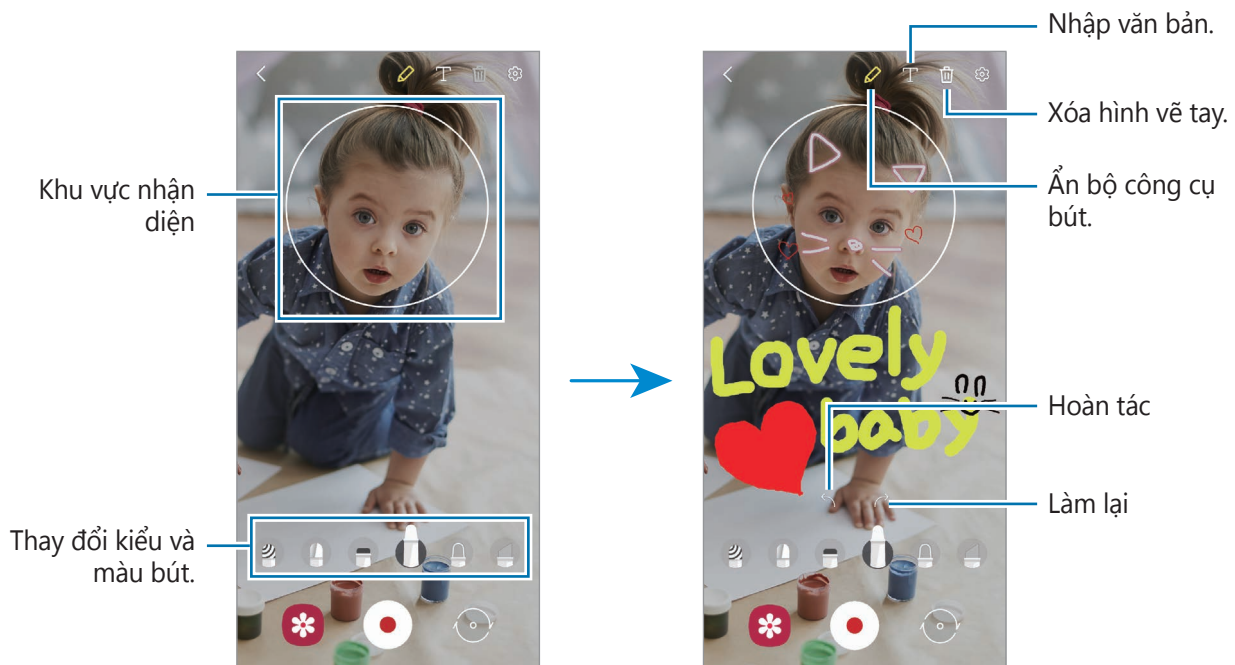

3 Chạm vào để quay video.

4 Chạm vào để dừng quay video.

Bạn có thể xem và chia sẻ các video trong **Bộ sưu tập**.

Deco pic

Chụp ảnh hoặc quay video với nhiều sticker khác nhau.

Khởi chạy ứng dụng **Khu vực AR** và chạm vào **Deco pic**.

Bixby

Giới thiệu

Bixby là một giao diện người dùng giúp bạn dùng thiết bị được thuận tiện hơn.

Bạn có thể nói chuyện với Bixby hoặc gõ văn bản. Bixby sẽ luôn khởi chạy chức năng bạn yêu cầu hoặc hiển thị thông tin bạn muốn. Để biết thêm thông tin, truy cập trang web www.samsung.com/bixby.

 Bixby chỉ khả dụng cho một số ngôn ngữ và có thể không khả dụng tùy theo khu vực.

Khởi chạy Bixby

Nhấn và giữ phím Cạnh để khởi chạy Bixby. Trang giới thiệu Bixby sẽ xuất hiện. Sau khi bạn chọn ngôn ngữ để sử dụng với Bixby, đăng nhập vào Samsung account của bạn và hoàn thành bước thiết lập bằng cách làm theo hướng dẫn trên màn hình, màn hình Bixby sẽ xuất hiện.

Sử dụng Bixby



Trong khi đang nhấn và giữ phím Cạnh, hãy nói những gì bạn muốn với Bixby, rồi thả ngón tay ra khỏi phím khi bạn đã nói xong. Ngoài ra, bạn có thể nói "Hi, Bixby" và nói những gì bạn muốn.

Ví dụ, khi đang nhấn và giữ phím Cạnh, hãy nói "How's the weather today?" Thông tin thời tiết sẽ xuất hiện trên màn hình.

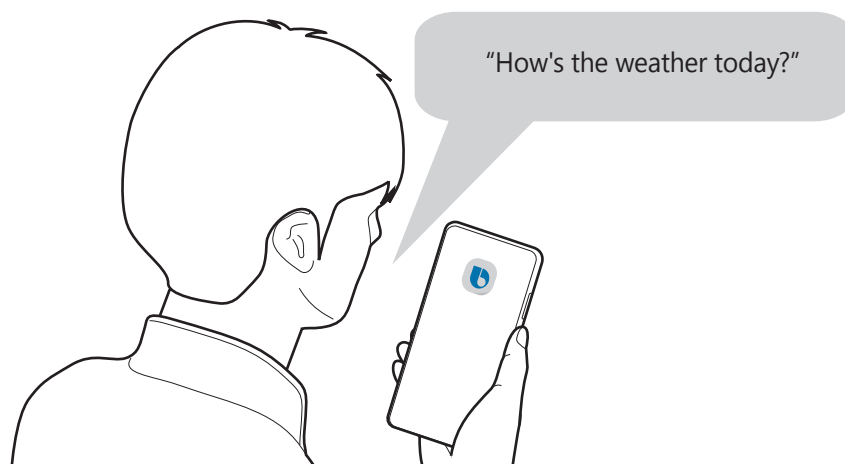
Nếu bạn muốn biết thời tiết ngày mai, khi đang nhấn và giữ phím Cạnh, chỉ cần nói "Tomorrow?".





Nếu Bixby hỏi bạn một câu hỏi khi đối thoại, trong lúc nhấn và giữ phím Cạnh, hãy trả lời Bixby. Hoặc chạm vào  và trả lời Bixby.

Nếu bạn đang sử dụng tai nghe hoặc thiết bị âm thanh Bluetooth hoặc bắt đầu trò chuyện bằng cách nói "Hi, Bixby", bạn có thể tiếp tục trò chuyện mà không cần chạm vào biểu tượng. Khởi chạy ứng dụng **Bixby** và chạm vào  →  → **Automatic listening** → **Hands-free only**.

Đánh thức Bixby bằng giọng nói của bạn

Bạn có thể bắt đầu trò chuyện với Bixby bằng cách nói "Hi, Bixby". Đăng ký giọng nói của bạn để Bixby phản hồi với giọng nói của bạn khi bạn nói "Hi, Bixby".

- 1 Khởi chạy ứng dụng **Bixby** và chạm vào  →  → **Voice wake-up**.
- 2 Chạm vào công tắc **Wake with "Hi, Bixby"** để bật.
- 3 Làm theo hướng dẫn trên màn hình để hoàn thành bước thiết lập.
Bây giờ bạn có thể nói "Hi, Bixby" và bắt đầu trò chuyện.

Giao tiếp bằng cách gõ văn bản

Nếu giọng nói của bạn không được nhận ra vì môi trường có tiếng ồn hoặc nếu bạn đang ở trong tình huống khó nói chuyện, bạn có thể giao tiếp với Bixby thông qua văn bản.

Khởi chạy ứng dụng **Bixby**, chạm vào  rồi nhập những gì bạn muốn.

Trong lúc giao tiếp, Bixby cũng sẽ trả lời bạn thông qua văn bản thay vì phản hồi bằng giọng nói.

Bixby Vision

Giới thiệu

Bixby Vision là một dịch vụ cung cấp nhiều tính năng dựa trên nhận dạng hình ảnh. Bạn có thể sử dụng Bixby Vision để tìm thông tin nhanh bằng cách nhận dạng các đối tượng. Sử dụng đa dạng các tính năng hữu ích của Bixby Vision.

-  • Tính năng này có thể không có hoặc bạn có thể không nhận được các kết quả tìm kiếm đúng tùy thuộc vào kích cỡ, định dạng hoặc độ phân giải của ảnh.
- Samsung không chịu trách nhiệm về các thông tin sản phẩm do Bixby Vision cung cấp.

Khởi chạy Bixby Vision





Khởi chạy Bixby Vision bằng một trong các phương pháp sau.

- Trong ứng dụng **Máy ảnh**, chạm vào **KHÁC** trên danh sách các chế độ chụp ảnh và chạm vào **BIXBY VISION**.
- Trong ứng dụng **Bộ sưu tập**, chọn một ảnh và chạm vào .
- Trong ứng dụng **Internet**, chạm và giữ một hình ảnh rồi chạm vào **Bixby Vision**.
- Nếu bạn đã thêm biểu tượng ứng dụng Bixby Vision vào màn hình Ứng dụng, khởi chạy ứng dụng **Bixby Vision**.

Sử dụng Bixby Vision

1 Khởi chạy Bixby Vision.

2 Chọn một tính năng bạn muốn sử dụng.

-  : Nhận dạng văn bản từ tài liệu hoặc ảnh và dịch văn bản.
-  : Tìm trực tuyến các hình ảnh tương tự với vật thể đã nhận dạng cùng thông tin liên quan.
-  : Tìm thông tin về sản phẩm.
-  : Nhận dạng mã QR và xem thông tin.

 Các tính năng khả dụng và kết quả tìm kiếm có thể khác nhau tùy theo khu vực hoặc nhà cung cấp dịch vụ.

Bixby Routines

Giới thiệu

Thêm các hành vi sử dụng lặp lại của bạn làm thói quen và sử dụng thiết bị của bạn thuận tiện hơn. Ví dụ, thói quen “trước khi ngủ” sẽ thực hiện các thao tác như bật chế độ im lặng và chế độ ban đêm để không gây khó chịu cho mắt và tai của bạn lúc bạn sử dụng thiết bị trước khi ngủ.

Thêm thói quen

- 1 Khởi chạy ứng dụng **Cài đặt** và chạm vào **Tính năng nâng cao** → **Bixby Routines**.
- 2 Trên danh sách **Khám phá**, chọn một thói quen bạn muốn hoặc chạm vào **+** để thêm thói quen của riêng bạn.
 - Bạn có thể đặt điều kiện và hành động của thói quen trên danh sách **Khám phá**.
 - Nếu bạn muốn cài đặt điều kiện chạy thói quen thành thủ công, chạm vào **Đã chạm phím Bắt đầu**. Tùy chọn này chỉ xuất hiện khi không có điều kiện chạy nào được cài đặt. Khi cửa sổ pop-up xuất hiện, chạm vào **Thêm**. Bạn có thể thêm thói quen vào màn hình Chờ dưới dạng widget và truy cập nhanh thói quen.



Thêm các thói quen được đề xuất

Khi thiết bị của bạn học hỏi cách thức sử dụng của bạn, thiết bị sẽ đề xuất thêm các tính năng hữu ích hoặc được sử dụng thường xuyên như những thói quen.

Khi xuất hiện thông báo đề xuất, chạm vào **Xem tất cả** và thêm đề xuất làm thói quen của riêng bạn.

Sử dụng thói quen

Chạy các thói quen tự động

Các thói quen tự động sẽ tự động chạy khi phát hiện các điều kiện tương ứng.

Chạy các thói quen thủ công

Đối với các thói quen thủ công mà bạn đặt điều kiện chạy là **Đã chạm phím Bắt đầu**, bạn có thể chạy thủ công bằng cách chạm vào phím trên bất cứ lúc nào bạn muốn.

Khởi chạy ứng dụng **Cài đặt** và chạm vào **Tính năng nâng cao** → **Bixby Routines** → **Lịch trình của bạn** và chạm vào  kế bên thói quen bạn muốn chạy. Ngoài ra, bạn cũng có thể chạm vào widget của thói quen trên màn hình Chờ.

Xem các thói quen đang chạy

Các thói quen đang chạy sẽ xuất hiện trên bảng thông báo. Để xem thông tin về thói quen, chạm vào thông báo.

Bạn cũng có thể dừng các thói quen đang chạy một cách nhanh chóng. Trên bảng thông báo, chạm vào  kế bên một thói quen và chạm vào **Dừng**.

Quản lý các thói quen

Khởi chạy ứng dụng **Cài đặt** và chạm vào **Tính năng nâng cao** → **Bixby Routines** → **Lịch trình của bạn**. Các thói quen của bạn sẽ xuất hiện.

Để tắt một thói quen, chạm vào công tắc của thói quen hoặc .

Để xóa các thói quen, chạm vào  → **Xóa**, đánh dấu chọn thói quen muốn xóa, sau đó chạm vào **Xóa**.

Đa cửa sổ

Giới thiệu

Tính năng đa cửa sổ cho phép bạn chạy hai ứng dụng cùng một lúc trong chế độ xem chia màn hình. Bạn cũng có thể chạy nhiều ứng dụng cùng một lúc trong chế độ xem pop-up.

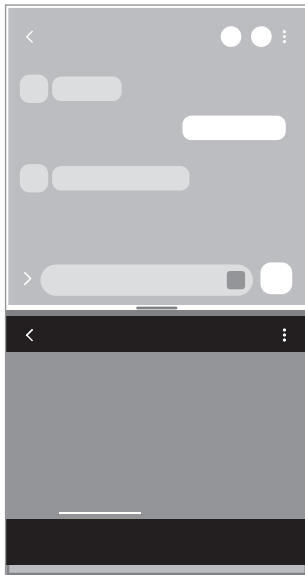

Chế độ xem chia màn hình

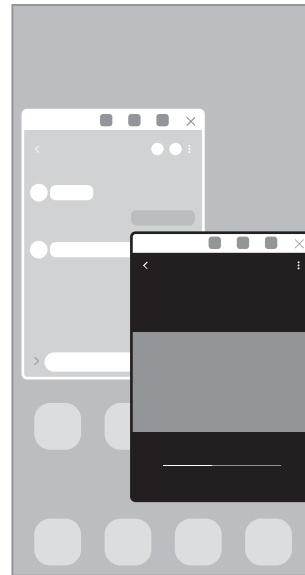

Chế độ xem pop-up

 Một số ứng dụng có thể không hỗ trợ tính năng này.



Chế độ xem chia màn hình

- 1 Chạm vào phím Gần đây để mở danh sách các ứng dụng được sử dụng gần đây.
- 2 Vuốt sang trái hoặc phải, chạm vào biểu tượng của một ứng dụng, rồi chạm vào **Mở ở dạng xem chia đôi màn hình**.
Ứng dụng được chọn sẽ khởi chạy trong chế độ xem chia màn hình.
- 3 Trong cửa sổ khác, vuốt sang trái hoặc phải để chọn khởi chạy ứng dụng khác.
Để khởi chạy các ứng dụng không nằm trong danh sách ứng dụng được dùng gần đây, chạm vào phím Trang chính hoặc phím Trở về và chọn một ứng dụng.

Khởi chạy các ứng dụng từ Bảng ở cạnh



- 1 Trong lúc sử dụng ứng dụng, kéo phím điều khiển Bảng ở cạnh về phía chính giữa màn hình.
- 2 Chạm và giữ một ứng dụng, kéo sang trái rồi thả ứng dụng vào khu vực hiển thị **Thả vào đây để mở**.

Ứng dụng được chọn sẽ khởi chạy trong chế độ xem chia màn hình.

-  Bạn có thể cài đặt để khởi chạy ứng dụng trong chế độ xem chia màn hình bằng cách chạm vào một lần. Chạm vào  →  và chạm vào **Chạm** dưới mục **Mở ở dạng xem chia đôi màn hình**. Nếu bạn chạm vào công tắc **Hiển thị ứng dụng gần đây** để bật, bạn có thể khởi chạy những ứng dụng được sử dụng gần đây trong chế độ xem chia màn hình từ Bảng ở cạnh.

Thêm cặp ứng dụng

Thêm hai ứng dụng thường dùng vào Bảng ở cạnh để khởi chạy cùng lúc trong chế độ xem chia màn hình chỉ với một lần chạm.

- 1 Trong chế độ xem chia màn hình, chạm vào  giữa các cửa sổ ứng dụng.
 - 2 Chạm vào .
- Hai ứng dụng bạn đang dùng trong chế độ xem chia màn hình sẽ được lưu vào Bảng ở cạnh dưới dạng cặp ứng dụng.

Điều chỉnh kích thước cửa sổ

Kéo thanh ở giữa các cửa sổ ứng dụng lên hoặc xuống để điều chỉnh kích thước của các cửa sổ.

Khi bạn kéo thanh giữa các cửa sổ ứng dụng lên đầu hoặc xuống cạnh dưới của màn hình, cửa sổ sẽ được phóng to.

Chế độ xem pop-up

- 1 Chạm vào phím Gần đây để mở danh sách các ứng dụng được sử dụng gần đây.
- 2 Vuốt sang trái hoặc phải, chạm vào biểu tượng của một ứng dụng, rồi chạm vào **Mở ở dạng xem pop-up**.
Màn hình ứng dụng sẽ xuất hiện trong chế độ xem pop-up.
Nếu bạn chạm vào phím Trang chính khi đang sử dụng cửa sổ pop-up, cửa sổ sẽ bị thu nhỏ và hiển thị dưới dạng biểu tượng ứng dụng. Để sử dụng lại cửa sổ pop-up, chạm vào biểu tượng ứng dụng.

Khởi chạy các ứng dụng từ Bảng ở cạnh

- 1 Kéo phím điều khiển Bảng ở cạnh tới giữa màn hình.
- 2 Chạm và giữ một ứng dụng, kéo sang trái rồi thả ứng dụng vào khu vực hiển thị **Thả vào đây để xem dạng pop-up**.
Ứng dụng đã chọn sẽ khởi chạy trong chế độ xem pop-up.

Di chuyển các cửa sổ pop-up

Để di chuyển cửa sổ pop-up, chạm vào thanh công cụ của một cửa sổ và kéo đến vị trí mới.

Samsung Daily

Xem các tin tức mới nhất và nhiều nội dung đa dạng khác nhau như các video và trò chơi.

Trên màn hình Chờ, vuốt sang phải. Màn hình Samsung Daily sẽ xuất hiện.

Khi bạn khởi chạy tính năng này lần đầu hoặc sau khi tiến hành khôi phục dữ liệu gốc, hãy làm theo các hướng dẫn trên màn hình để hoàn thành bước thiết lập.

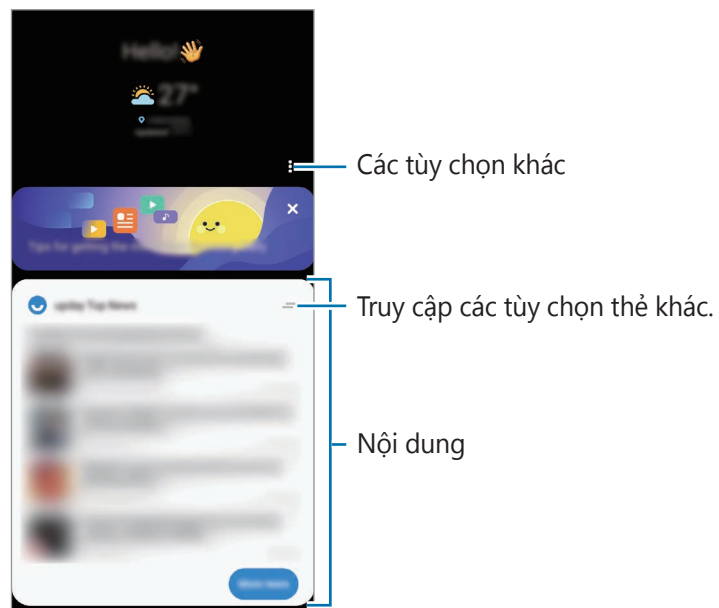

Nếu bạn muốn tắt Samsung Daily, chạm và giữ một vùng trống hoặc chạm các ngón tay vào nhau trên màn hình Chờ. Sau đó, vuốt sang phải trên màn hình và chạm vào công tắc **Samsung Daily** để tắt.

-  Nội dung của các thẻ cập nhật tự động theo khoảng thời gian được chỉ định. Bạn có thể cập nhật các thẻ bất cứ khi nào bạn muốn bằng cách vuốt dọc xuống trên màn hình.

Samsung Pay

Giới thiệu

Đăng ký thẻ với Samsung Pay để thực hiện thanh toán trực tuyến và ngoại tuyến nhanh chóng và an toàn.

Bạn có thể xem thêm thông tin như các thẻ hỗ trợ tính năng này tại www.samsung.com/samsung-pay.



- Để thực hiện thanh toán với Samsung Pay, thiết bị có thể cần được kết nối với Wi-Fi hoặc mạng di động, tùy theo khu vực.
- Tính năng này có thể không khả dụng tùy theo nhà cung cấp dịch vụ hoặc mẫu máy.
- Các quy trình thiết lập ban đầu và đăng ký thẻ có thể khác nhau tùy theo nhà cung cấp dịch vụ hoặc mẫu máy.
- Truyền dữ liệu từ tính bảo mật (MST) có thể không được hỗ trợ tùy theo khu vực.

Thiết lập Samsung Pay

Khi bạn chạy ứng dụng này lần đầu hoặc khởi động lại ứng dụng sau khi tiến hành khôi phục cài đặt gốc, hãy làm theo các hướng dẫn trên màn hình để hoàn thành thiết lập ban đầu.

- 1 Khởi chạy ứng dụng **Samsung Pay**.
- 2 Đăng nhập vào Samsung account của bạn, đọc và đồng ý với các điều khoản và điều kiện.
- 3 Đăng ký vân tay hoặc mã PIN của bạn để sử dụng khi thực hiện các thanh toán. PIN này sẽ được sử dụng để xác minh các hành động khác nhau trong Samsung Pay, chẳng hạn như thực hiện thanh toán và mở khóa ứng dụng.

Đăng ký thẻ

Bạn có thể dễ dàng đăng ký thẻ bằng cách chụp ảnh của thẻ bằng máy ảnh.

Khởi chạy ứng dụng **Samsung Pay**, rồi làm theo hướng dẫn trên màn hình để hoàn thành đăng ký thẻ của bạn.

Thực hiện thanh toán

- 1 Chạm và giữ ảnh của thẻ ở cuối màn hình và kéo lên phía trên. Một cách khác là khởi chạy ứng dụng **Samsung Pay**. Sau đó, trên danh sách thẻ, vuốt sang trái hoặc phải và chọn thẻ để sử dụng.

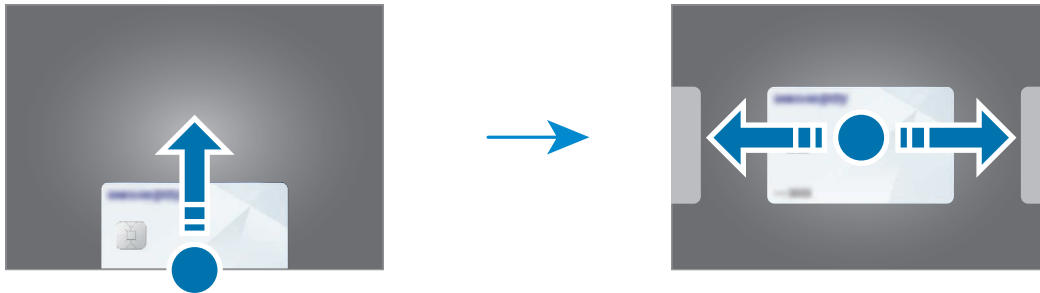

- 2 Quét vân tay của bạn hoặc nhập mã PIN thanh toán mà bạn đã đặt.

- 3 Để mặt sau của thiết bị chạm vào đầu đọc thẻ.

Khi đầu đọc thẻ nhận dạng thông tin thẻ, thanh toán sẽ được xử lý.



- Thanh toán có thể không được xử lý, tùy thuộc vào kết nối mạng của bạn.
- Phương pháp xác minh thanh toán có thể thay đổi tùy theo đầu đọc thẻ.

Hủy thanh toán

Bạn có thể hủy thanh toán bằng cách đi đến nơi bạn đã thực hiện thanh toán đó.

Trên danh sách thẻ, vuốt sang trái hoặc phải để chọn thẻ bạn đã sử dụng. Làm theo hướng dẫn trên màn hình để hoàn thành bước hủy thanh toán.

Samsung Health

Giới thiệu

Samsung Health giúp bạn quản lý vóc dáng và sức khỏe của mình. Đặt ra các mục tiêu sức khỏe, kiểm tra sự tiến bộ của bạn và theo dõi vóc dáng và sức khỏe tổng thể của bạn. Bạn cũng có thể so sánh số bước đi đếm được của bạn với những người dùng Samsung Health khác và xem các gợi ý sức khỏe. Để biết thêm thông tin, truy cập trang web www.samsung.com/samsung-health.

Sử dụng Samsung Health

Khởi chạy ứng dụng **Samsung Health**. Khi bạn chạy ứng dụng này lần đầu hoặc khởi động lại ứng dụng sau khi tiến hành khôi phục dữ liệu gốc, hãy làm theo các hướng dẫn trên màn hình để hoàn thành bước thiết lập.

Để chỉnh sửa các mục trên màn hình chờ Samsung Health, chạm vào **Quản lý mục** ở cuối danh sách trình theo dõi.

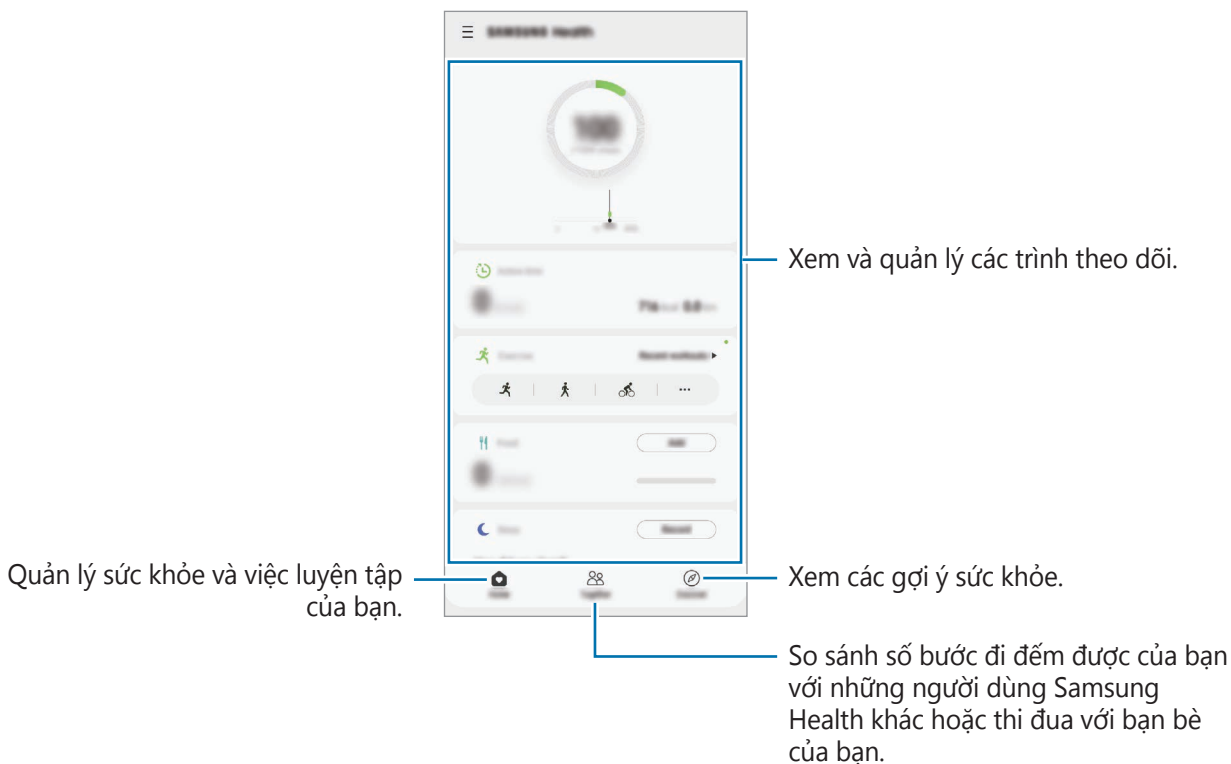



- Một số tính năng có thể không có tùy theo khu vực.
- Nếu bạn sử dụng trình theo dõi bước đi trong khi di chuyển bằng xe hơi hoặc tàu, độ rung có thể ảnh hưởng tới số bước đi của bạn.

Samsung Notes

Giới thiệu

Tạo ghi chú bằng cách nhập văn bản bằng bàn phím hoặc viết tay hay vẽ trên màn hình. Bạn cũng chèn được hình ảnh hoặc đoạn ghi âm giọng nói vào ghi chú.

Tạo các ghi chú

- 1 Khởi chạy ứng dụng **Samsung Notes**, chạm vào , rồi tạo một ghi chú.
Bạn có thể thay đổi phương pháp nhập liệu bằng cách chạm vào  hoặc .



- 2 Khi bạn soạn ghi chú xong, chạm vào phím Trở về để lưu.
Nếu bạn muốn lưu ghi chú dưới định dạng file khác, chạm vào  → **Lưu dưới dạng file.**

Xóa ghi chú

Chạm và giữ một ghi chú để xóa và chạm vào **Xóa**.

Soạn ghi chú bằng chữ viết tay

Trên màn hình soạn thảo ghi chú, chạm vào  để viết hoặc vẽ với S Pen.

Bạn có thể nhập chữ viết tay của bạn dễ dàng hơn nếu bạn phóng to màn hình bằng cách kéo hai ngón tay bạn ra xa nhau trên màn hình.

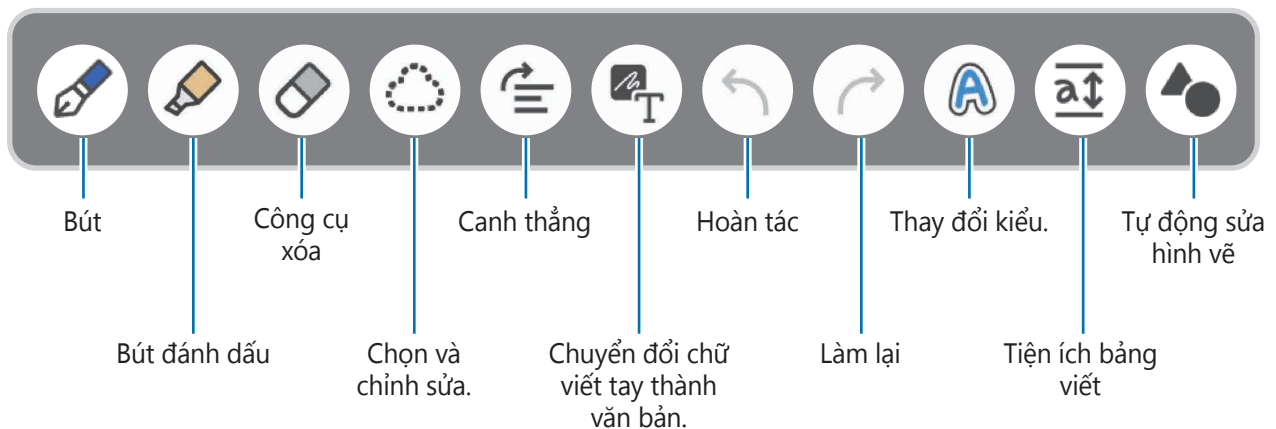

Sử dụng công cụ xóa

Khi bạn muốn xóa chữ viết tay từ một bản ghi chú, chạm vào  và chọn một vùng để xóa. Hoặc chọn một vùng khi đang nhấn hoặc giữ nút S Pen.

Để thay đổi loại gôm tẩy, chạm vào  một lần nữa.

- **Xóa nét:** Xóa nét mà bạn chọn.
- **Xóa theo vùng:** Chỉ xóa vùng mà bạn chọn. Bạn có thể điều chỉnh kích thước của công cụ xóa bằng cách kéo thanh điều chỉnh kích thước.

 Ngay cả với một đầu xóa nhỏ hơn, có thể bạn vẫn không xóa chính xác được vùng mong muốn.

Chỉnh sửa các ghi chú viết tay

Chỉnh sửa các ghi chú viết tay bằng các tùy chọn chỉnh sửa khác nhau, như cắt, di chuyển, thay đổi kích thước.

1 Khi đã có chữ viết tay trên ghi chú, chạm vào .

Để thay đổi hình dáng của vùng chọn, chạm vào  một lần nữa.

2 Chạm hoặc vẽ một đường xung quanh phần nhập liệu để chọn.

- Để di chuyển bản nhập vào sang một vị trí khác, chọn nhập liệu và sau đó kéo bản nhập vào sang một vị trí mới.
- Để thay đổi kích cỡ vùng chọn, chạm vào phần nhập liệu và kéo một góc của khung hiện ra.

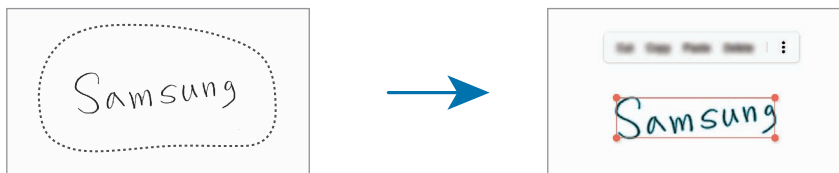

3 Chỉnh sửa phần nhập liệu bằng các tùy chọn có sẵn.

Canh thẳng nội dung theo chiều ngang

Bạn có thể canh thẳng chữ viết tay và hình vẽ của bạn theo chiều ngang.

Sau khi viết hoặc vẽ lên màn hình, chạm vào .

Thay đổi kiểu

Bạn có thể thay đổi kiểu viết tay và hình vẽ của bạn.

Sau khi viết hoặc vẽ lên màn hình, chạm vào **A** hai lần và chọn màu hoặc độ dày nét bút bạn muốn. Sau đó, hướng S Pen vào vị trí bạn muốn áp dụng kiểu viết. Khi biểu tượng **→** xuất hiện, chạm vào vị trí bạn muốn thay đổi kiểu viết.

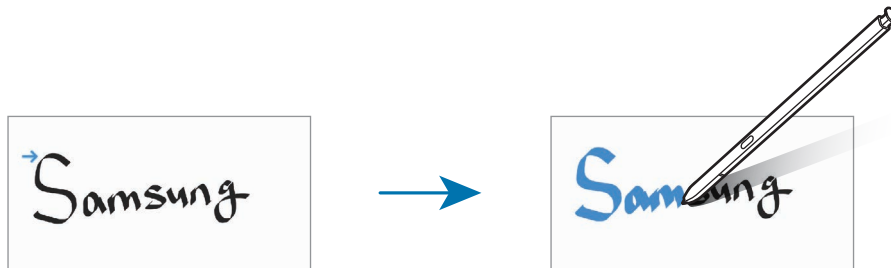

Chuyển đổi chữ viết tay thành văn bản

Sau khi viết lên màn hình, chạm vào **T**. Tùy chọn sẽ xuất hiện trên màn hình xem trước. Nếu bạn kéo **^** hoặc **v**, bạn có thể chọn chữ viết tay bạn muốn. Để thay thế chữ viết tay bằng văn bản, chạm vào **Chuyển đổi**.

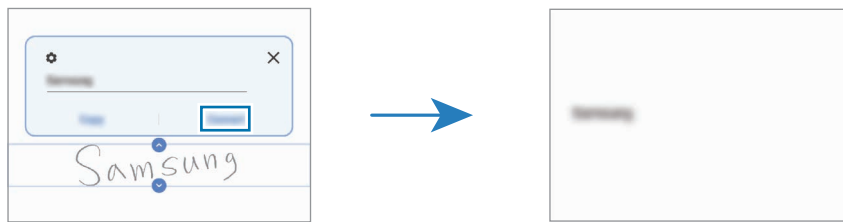

Dùng tiện ích bảng viết

Dùng tiện ích bảng viết để nhập chữ viết của bạn được dễ dàng hơn.

Trên màn hình soạn thảo ghi chú, chạm vào **a†**. Ô nhập dữ liệu sẽ được phóng to và hiện ra dưới dạng tiện ích bảng viết.



Chỉnh sửa hình vẽ tự động

Chạm vào **▲** và vẽ một hình. Hình sẽ được chỉnh sửa.

Ghi âm giọng nói vào ghi chú

Ghi âm giọng nói của bạn trong khi tạo ghi chú, sau đó nội dung sẽ được đồng bộ với bản ghi âm.

Trên màn hình soạn thảo ghi chú, chạm vào  → **Bản ghi âm** và tạo một ghi chú.

Chọn một ghi chú từ danh sách và chạm vào  để phát bản ghi âm. Sau đó, nội dung bạn đã tạo trong khi ghi âm sẽ được hiển thị trên màn hình cùng với bản ghi âm.

Thêm ghi nhớ vào file PDF

Khởi chạy ứng dụng **Samsung Notes**, chạm vào , rồi chọn một file PDF. Bạn có thể thêm ghi nhớ vào file PDF.

Ghim một ghi chú lên màn hình Chờ

Ghim một ghi chú lên màn hình Chờ để xem nhanh hoặc để mở và chỉnh sửa.

- 1 Khởi chạy ứng dụng **Samsung Notes**.
- 2 Chọn một ghi chú và chạm vào  → **Ghim vào màn hình chờ**.
Ghi chú sẽ được thêm vào màn hình Chờ.

Samsung Members

Samsung Members mang lại các dịch vụ hỗ trợ cho khách hàng như chẩn đoán vấn đề thiết bị và cho phép người dùng gửi về các báo cáo lỗi và câu hỏi. Bạn cũng có thể chia sẻ thông tin với những người khác trong cộng đồng người dùng Galaxy hoặc xem các tin và gợi ý mới nhất. **Samsung Members** có thể giúp giải quyết bất kỳ vấn đề nào bạn có thể gặp phải trong lúc sử dụng thiết bị.

Samsung Galaxy

Truy cập trang web của Samsung và xem các thông tin khác nhau liên quan đến sản phẩm.

Khởi chạy ứng dụng **Samsung Galaxy**.

PENUP

PENUP là một dịch vụ mạng xã hội để chia sẻ các tác phẩm được vẽ bằng S Pen. Đăng tải tác phẩm của bạn, xem tác phẩm của người khác và nhận những gợi ý hữu dụng về mỹ thuật.

Khởi chạy ứng dụng **PENUP**.

Galaxy Wearable

Galaxy Wearable là một ứng dụng cho phép bạn quản lý các thiết bị đeo trên người. Khi bạn kết nối thiết bị của bạn với thiết bị đeo trên người, bạn có thể tùy chỉnh các cài đặt và ứng dụng của thiết bị đeo trên người.



Khởi chạy ứng dụng **Galaxy Wearable**.

Chạm vào **Bắt đầu** để kết nối thiết bị với thiết bị đeo trên người. Làm theo hướng dẫn trên màn hình để hoàn thành cài đặt. Tham khảo sách hướng dẫn sử dụng thiết bị đeo trên người để biết thêm thông tin về cách kết nối và sử dụng thiết bị đeo trên người với thiết bị của bạn.

Lịch



Quản lý lịch trình của bạn bằng cách nhập các sự kiện sắp tới trong trình lập kế hoạch của bạn.

Tạo sự kiện

- 1 Khởi chạy ứng dụng **Lịch**, chạm vào  hoặc chạm hai lần vào một ngày.
Nếu đã có các sự kiện và nhiệm vụ được lưu vào ngày này rồi, hãy chạm vào ngày này và chạm vào .
- 2 Nhập chi tiết sự kiện và chạm vào **Lưu**.

Đồng bộ các sự kiện với các tài khoản của bạn

- 1 Khởi chạy ứng dụng **Cài đặt**, chạm vào **Tài khoản và sao lưu** → **Tài khoản**, rồi chọn tài khoản để đồng bộ.
- 2 Chạm vào **Đồng bộ tài khoản** và chạm vào công tắc **Lịch** để bật.
Đối với Samsung account, chạm vào  → **Cài đặt Đồng bộ** và chạm vào công tắc **Lịch** để bật.

Để thêm tài khoản đồng bộ, khởi chạy ứng dụng **Lịch** và chạm vào  →  → **Thêm tài khoản mới**. Sau đó, chọn một tài khoản cần đồng bộ và đăng nhập. Khi một tài khoản được thêm vào, một vòng tròn xanh dương sẽ hiển thị cạnh tên tài khoản đó.



Reminder

Đăng ký các mục cần làm dưới dạng nhắc nhở và nhận thông báo theo các điều kiện bạn đặt.



- Để nhận được thông báo chính xác hơn hãy kết nối với một mạng Wi-Fi hoặc di động.
- Để sử dụng lời nhắc nhở theo địa điểm, tính năng GPS phải được bật. Nhắc nhở theo địa điểm có thể không khả dụng tùy theo mẫu máy.

Khởi chạy Reminder

Khởi chạy ứng dụng **Lịch**, rồi chạm vào  → **Reminder**. Màn hình Reminder sẽ xuất hiện và biểu tượng ứng dụng Reminder () sẽ được thêm vào màn hình Ứng dụng.

Tạo nhắc nhở

- 1 Khởi chạy ứng dụng **Reminder**.
- 2 Chạm vào **Viết nhắc nhở** hoặc **+**, nhập thông tin chi tiết, rồi chạm vào **Lưu**.

Hoàn thành nhắc nhở

Trên danh sách nhắc nhở, chọn một nhắc nhở và chạm vào **Hoàn tất**.

Khôi phục nhắc nhở

Khôi phục các nhắc nhở đã được hoàn thành.



- 1 Trên danh sách nhắc nhở, chạm vào  → **Đã hoàn tất** → **Sửa**.
- 2 Đánh dấu chọn các mục để khôi phục và chạm vào **Kh.phục**.
Các nhắc nhở sẽ được thêm vào danh sách nhắc nhở và bạn sẽ được nhắc nhở lại.

Xóa nhắc nhở

Để xóa một nhắc nhở, chọn một nhắc nhở và chạm vào **Xóa**. Để xóa nhiều nhắc nhở, chạm và giữ một nhắc nhở, đánh dấu chọn nhắc nhở muốn xóa, rồi chạm vào **Xóa**.

Máy ghi âm

Ghi âm hoặc phát các bản ghi âm giọng nói.

- 1 Khởi chạy ứng dụng **Máy ghi âm**.
- 2 Chạm vào  để bắt đầu ghi âm. Nói vào micro.
 - Chạm vào  để tạm dừng ghi âm.
 - Trong khi đang ghi âm giọng nói, chạm vào **ĐÁNH DẤU** để đánh dấu.
- 3 Chạm vào  để hoàn tất ghi âm.
- 4 Nhập tên file và chạm vào **Lưu**.

Thay đổi chế độ ghi âm

Chọn một chế độ ở phía trên màn hình máy ghi âm.

- **Chuẩn:** Đây là chế độ ghi thông thường.
- **Phông vấn:** Thiết bị ghi lại âm thanh với âm lượng lớn ở phía trên và phía dưới trong khi đó giảm âm lượng của âm thanh ở hai bên.
- **G.nói sang v.bản:** Thiết bị ghi âm giọng nói của bạn rồi đồng thời chuyển thành văn bản trên màn hình. Để có các kết quả tốt nhất, hãy giữ thiết bị gần miệng của bạn, nói to và rõ ràng ở một nơi yên tĩnh.
 -  Nếu ngôn ngữ của hệ thống ghi nhớ thoại không khớp với ngôn ngữ mà bạn đang nói, thiết bị sẽ không nhận ra được giọng nói của bạn. Trước khi sử dụng tính năng này, chạm vào ngôn ngữ hiện tại để cài đặt ngôn ngữ cho hệ thống ghi nhớ thoại.

Phát bản ghi âm giọng nói đã chọn

Khi bạn xem lại bản ghi âm của cuộc phỏng vấn, bạn có thể tắt âm hoặc bật âm các nguồn âm thanh nhất định trong bản ghi.

- 1 Chạm vào **Danh sách** và chọn bản ghi âm giọng nói đã thực hiện ở chế độ phỏng vấn.

2 Để tắt âm các nguồn âm thanh nhất định, chạm vào **ON** cho hướng tương ứng mà âm thanh sẽ được tắt âm.

Biểu tượng sẽ thay đổi thành **OFF** và âm thanh sẽ bị tắt.

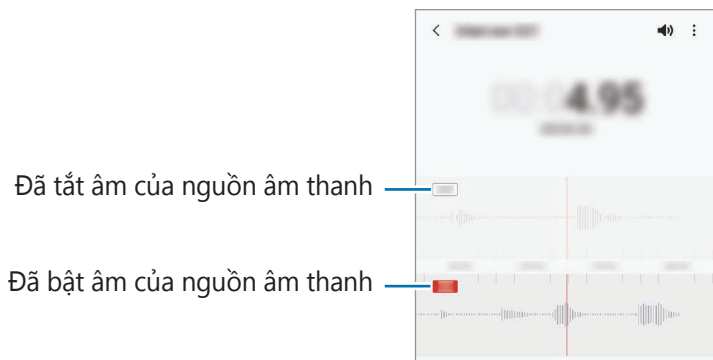

File của bạn

Truy cập và quản lý các file khác nhau được lưu trữ trong thiết bị.

Khởi chạy ứng dụng **File của bạn**.

Để kiểm tra dữ liệu không cần thiết và giải phóng bộ nhớ của thiết bị, chạm vào **Phân tích bộ nhớ**.

Để tìm file hoặc thư mục, chạm vào **Q**.

Đồng hồ

Đặt chuông báo, kiểm tra giờ hiện tại tại nhiều thành phố trên thế giới, giờ và sự kiện hoặc đặt một khoảng thời gian cụ thể.

Khởi chạy ứng dụng **Đồng hồ**.

Máy tính

Thực hiện các phép tính đơn giản hoặc phức tạp.

Khởi chạy ứng dụng **Máy tính**.

- 🕒 : Xem lịch sử tính toán. Để xóa lịch sử, chạm vào **Xóa nhật ký**. Để đóng bảng lịch sử tính toán, chạm vào **☰**.
- 📏 : Sử dụng công cụ đổi đơn vị. Bạn có thể chuyển đổi các giá trị đa dạng như diện tích, độ dài hoặc nhiệt độ sang các đơn vị khác.
- 🔍 : Hiển thị máy tính khoa học.

Game Launcher

Game Launcher nhóm các trò chơi bạn đã tải xuống từ **CH Play** và **Galaxy Store** vào một nơi để dễ dàng truy cập. Bạn có thể cài đặt thiết bị thành chế độ trò chơi để chơi trò chơi dễ dàng hơn.

Khởi chạy ứng dụng **Game Launcher** và chọn trò chơi bạn muốn.



- Nếu **Game Launcher** không xuất hiện, khởi chạy ứng dụng **Cài đặt**, chạm vào **Tính năng nâng cao**, rồi chạm vào công tắc **Game Launcher** để bật.
- Trò chơi bạn đã tải xuống từ **CH Play** và **Galaxy Store** sẽ tự động hiển thị trên màn hình Game Launcher. Nếu bạn không nhìn thấy các trò chơi của mình, kéo bảng Thư viện lên và chạm vào → **Thêm ứng dụng**.

Xóa trò chơi khỏi Game Launcher

Kéo bảng Thư viện lên, chạm và giữ một trò chơi, rồi chạm vào **Xóa khỏi Game Launcher**.

Thay đổi chế độ hiệu năng

Bạn có thể thay đổi chế độ hiệu năng trò chơi.

Khởi chạy ứng dụng **Game Launcher**, chạm vào → **Hiệu suất trò chơi** → **Hiệu suất trò chơi**, rồi chọn chế độ bạn muốn.

- **Tập trung hiệu suất:** Chế độ này tập trung vào việc cho bạn hiệu năng tốt nhất có thể trong khi chơi trò chơi.
- **Cân bằng:** Chế độ này cân bằng hiệu năng và thời lượng sử dụng pin.
- **Tập trung t.kiệm pin:** Chế độ này tiết kiệm pin khi chơi trò chơi.





Hiệu suất pin có thể khác nhau theo trò chơi.

Game Booster

Game Booster cho phép bạn chơi trò chơi trong điều kiện tốt hơn. Bạn có thể sử dụng Game Booster trong khi chơi trò chơi.

Để mở bảng điều khiển Game Booster trong khi chơi game, chạm vào  trên thanh điều hướng. Nếu thanh điều hướng đang bị ẩn, kéo từ cạnh dưới màn hình lên để hiển thị. Nếu bạn đã cài đặt thanh điều hướng để sử dụng **Thao tác toàn màn hình**, mở bảng thông báo và chạm vào **Hãy chạm để mở Game Booster**.

- : Cấu hình các cài đặt cho Game Booster.
 - **Giám sát nhiệt độ/Giám sát bộ nhớ**: Cài đặt thiết bị tự động điều chỉnh các cài đặt để thiết bị không bị quá nóng và dừng các ứng dụng đang chạy ngầm để quản lý bộ nhớ tốt hơn.
 - **Chặn trong khi chơi trò chơi**: Khóa một số tính năng trong lúc chơi trò chơi.
 - **Khóa phím điều hướng**: Ấn các phím trên thanh điều hướng. Để hiển thị các phím, chạm vào  trên thanh điều hướng.
 - **Khóa cảm ứng màn hình**: Khóa màn hình cảm ứng khi trò chơi đang chạy. Để mở khóa màn hình cảm ứng, kéo biểu tượng hình khóa theo bất kỳ hướng nào.
 - **Ảnh chụp màn hình**: Chụp ảnh màn hình.
-  • Bạn có thể cài đặt để mở bảng điều khiển Game Booster từ thanh điều hướng trong khi thanh điều hướng đang được cài đặt là **Thao tác toàn màn hình**. Trên bảng điều khiển Game Booster, chạm vào **Chặn trong khi chơi trò chơi** và chạm vào công tắc **Cử chỉ dẫn hướng** để bật.
- Các tùy chọn khả dụng có thể khác nhau tùy vào trò chơi.

Khởi chạy các ứng dụng trong cửa sổ pop-up trong khi chơi trò chơi

Bạn có thể khởi chạy các ứng dụng trong cửa sổ pop-up trong khi chơi trò chơi.

Chạm vào  và chọn một ứng dụng từ danh sách ứng dụng.

Samsung Kids

Bạn có thể giới hạn quyền truy cập của trẻ vào một số ứng dụng, cài đặt thời gian sử dụng và cấu hình các cài đặt để tạo ra một môi trường vui vẻ và lành mạnh cho trẻ khi chúng sử dụng thiết bị.

Mở bảng thông báo, vuốt dọc xuống, rồi chạm vào  (**Samsung Kids**) để bật. Màn hình Samsung Kids sẽ xuất hiện. Khi khởi chạy Samsung Kids lần đầu hoặc sau khi tiến hành khôi phục dữ liệu gốc, hãy làm theo các hướng dẫn trên màn hình để hoàn thành bước thiết lập.

Trên màn hình Samsung Kids, chọn ứng dụng bạn muốn sử dụng.

 Phương pháp khóa màn hình đã cài đặt trước hay mã PIN đã tạo sẽ được sử dụng khi bật tính năng **Kiểm soát truy cập** hoặc khi đóng Samsung Kids.

Sử dụng các tính năng kiểm soát của phụ huynh

Bạn có thể cấu hình cài đặt cho Samsung Kids và xem lịch sử sử dụng.

Trên màn hình Samsung Kids, chạm vào  → **Kiểm soát truy cập** và nhập mã mở khóa của bạn.

Đóng Samsung Kids

Để đóng Samsung Kids, chạm vào phím Trở về hoặc chạm vào  → **Đóng Samsung Kids**, rồi nhập mã mở khóa của bạn.

SmartThings

Điều khiển và quản lý các thiết bị thông minh và các sản phẩm Internet of Things (IoT) bằng điện thoại thông minh của bạn.

Để xem thêm thông tin, khởi chạy ứng dụng **SmartThings** và chạm vào  → **Cách sử dụng**.

1 Khởi chạy ứng dụng **SmartThings**.

2 Chạm vào  → **Thiết bị**.

3 Chọn một thiết bị và kết nối với thiết bị bằng cách làm theo hướng dẫn trên màn hình.

-  • Các phương pháp kết nối có thể thay đổi tùy theo kiểu thiết bị được kết nối hoặc nội dung được chia sẻ.
- Các thiết bị bạn kết nối được sẽ có thể khác nhau tùy theo khu vực. Các tính năng sẵn có có thể khác nhau tùy thuộc vào thiết bị được kết nối.
 - Lỗi hoặc trục trặc của riêng các thiết bị được kết nối hoặc lỗi khác sẽ không được Samsung bảo hành. Khi lỗi hoặc trục trặc xảy ra trên các thiết bị được kết nối, hãy liên hệ với nhà sản xuất của thiết bị đó.

Chia sẻ nội dung

Chia sẻ nội dung bằng nhiều tùy chọn chia sẻ khác nhau. Thao tác sau là một ví dụ về việc chia sẻ hình ảnh.

1 Khởi chạy ứng dụng **Bộ sưu tập** và chọn một ảnh.

2 Chạm vào  và chọn phương pháp chia sẻ bạn muốn.

 Bạn có thể phải trả thêm phí khi chia sẻ file qua mạng di động.

Chia sẻ nhanh

Chia sẻ nội dung với các thiết bị ở gần.

Chia sẻ nội dung với các thiết bị lân cận qua Wi-Fi Direct hoặc Bluetooth hay với các thiết bị có hỗ trợ SmartThings.

1 Khởi chạy ứng dụng **Bộ sưu tập** và chọn một ảnh.

2 Trên thiết bị kia, mở bảng thông báo, vuốt dọc xuống, rồi chạm vào  (**Chia sẻ nhanh**) để bật.

3 Chạm vào  → **Chia sẻ nhanh** và chọn một thiết bị để truyền ảnh.

4 Chấp nhận yêu cầu truyền file trên thiết bị còn lại.

 Tính năng này không hỗ trợ chia sẻ video đến TV hoặc các thiết bị có hỗ trợ SmartThings. Để xem video trên TV, hãy sử dụng tính năng Smart View.

Hướng về một phía để chia sẻ (Galaxy Note20 Ultra 5G, Note20 Ultra)

Chia sẻ nội dung bằng cách hướng thiết bị về phía các thiết bị ở gần.

Tính năng này chỉ có trên các thiết bị Galaxy hỗ trợ tính năng Băng thông siêu rộng (UWB). Ngoài ra, màn hình của thiết bị nhận file kia cũng phải được bật.

1 Khởi chạy ứng dụng **Bộ sưu tập** và chọn một ảnh.

2 Trên thiết bị kia, mở bảng thông báo, vuốt dọc xuống, rồi chạm vào  (**Chia sẻ nhanh**) để bật.

3 Trên thiết bị kia, chạm và giữ  (**Chia sẻ nhanh**) và chạm vào công tắc **Hiển thị vị trí với người khác** để bật.

4 Chạm vào  → **Chia sẻ nhanh** và hướng mặt sau thiết bị của bạn về phía thiết bị kia.

5 Chạm vào thiết bị kia khi thông báo xuất hiện trên đầu màn hình.

6 Chấp nhận yêu cầu truyền file trên thiết bị còn lại.



Tính năng Bảng thông siêu rộng (UWB) có thể không khả dụng tùy theo khu vực.

Cài đặt đối tượng tìm được thiết bị của bạn

Cài đặt đối tượng được phép tìm thấy và gửi dữ liệu sang thiết bị của bạn.

1 Mở bảng thông báo, vuốt dọc xuống, rồi chạm vào  (**Chia sẻ nhanh**) để bật.

2 Chạm và giữ  (**Chia sẻ nhanh**).

Màn hình cài đặt Chia sẻ nhanh sẽ xuất hiện.

3 Chọn một tùy chọn.

- **Chỉ các danh bạ:** Chỉ cho phép danh bạ của bạn chia sẻ với thiết bị của bạn.
- **Mọi người:** Cho phép bất kỳ thiết bị nào ở gần đó chia sẻ với thiết bị của bạn.

Link Sharing

Chia sẻ file có dung lượng lớn. Tải file lên máy chủ lưu trữ của Samsung và chia sẻ với người khác qua Liên kết web.

1 Khởi chạy ứng dụng **Bộ sưu tập** và chọn một ảnh.

2 Chạm vào  → **Link Sharing**.

Liên kết đến bức ảnh sẽ được khởi tạo.

3 Chọn một tùy chọn chia sẻ.

Album chia sẻ

Tạo album chia sẻ để chia sẻ hình ảnh hoặc video với người khác và tải xuống file của bạn bất cứ lúc nào bạn muốn.

1 Khởi chạy ứng dụng **Bộ sưu tập** và chọn một ảnh.

2 Chạm vào  → **Album chia sẻ**.

3 Chọn album để chia sẻ.

Nếu không có album để chia sẻ, chạm vào **Tạo album chia sẻ** và làm theo hướng dẫn trên màn hình để tạo album.



- Khi bạn phát một video có độ phân giải cao từ album được chia sẻ, kết nối đến video có thể bị giảm tùy thuộc vào tốc độ của mạng.
- Các nội dung lớn hơn 1 GB có thể không chia sẻ được đến album được chia sẻ.

Music Share

Giới thiệu

Tính năng Music Share giúp bạn chia sẻ loa Bluetooth đã kết nối sẵn với thiết bị của bạn cho người khác. Bạn cũng có thể nghe cùng một bản nhạc trên Galaxy Buds của bạn và Galaxy Buds của một người khác.

Tính năng này chỉ có trên các thiết bị hỗ trợ tính năng Music Share.

Chia sẻ loa Bluetooth

Bạn có thể nghe nhạc trên điện thoại thông minh của bạn và điện thoại thông minh của bạn bè thông qua loa Bluetooth của bạn.



- 1 Đảm bảo rằng điện thoại thông minh và loa Bluetooth của bạn được kết nối.
Tham khảo [Kết nối với các thiết bị Bluetooth khác](#) để xem cách kết nối.
- 2 Trên điện thoại thông minh của bạn, mở bảng thông báo, vuốt dọc xuống, rồi kiểm tra xem  (**Music Share**) đã được bật chưa.
Bạn có thể sử dụng các tính năng bổ sung, chẳng hạn như cài đặt người bạn muốn chia sẻ thiết bị, bằng cách chạm và giữ  (**Music Share**).
- 3 Trên điện thoại thông minh của bạn bè, chọn loa của bạn từ danh sách các thiết bị Bluetooth.
- 4 Trên điện thoại thông minh của bạn, chấp nhận yêu cầu kết nối.
Loa của bạn sẽ được chia sẻ.
Khi bạn phát nhạc qua điện thoại thông minh của bạn bè, nhạc đang phát qua điện thoại thông minh của bạn sẽ bị tạm dừng.

Cùng nghe nhạc bằng Galaxy Buds

Bạn có thể cùng nghe nhạc trên điện thoại thông minh của bạn thông qua Buds của bạn và Buds của bạn bè.

Tính năng này chỉ được hỗ trợ trên Galaxy Buds, Galaxy Buds Plus và Galaxy Buds Live.



- 1 Đảm bảo rằng điện thoại thông minh và cặp tai nghe Buds được kết nối với nhau.
Tham khảo [Kết nối với các thiết bị Bluetooth khác](#) để xem cách kết nối.

- 2 Trên điện thoại thông minh của bạn bè, mở bảng thông báo, vuốt dọc xuống, rồi chạm vào  (**Music Share**) để bật.
Bạn có thể sử dụng các tính năng bổ sung, chẳng hạn như cài đặt người bạn muốn chia sẻ thiết bị, bằng cách chạm và giữ  (**Music Share**).
- 3 Trên điện thoại thông minh của bạn, mở bảng thông báo và chạm vào **Media**.
- 4 Chạm vào  và chọn Buds của bạn bè từ danh sách các thiết bị dò tìm được.
- 5 Trên điện thoại thông minh của bạn bè, chấp nhận yêu cầu kết nối.
- 6 Trên điện thoại thông minh của bạn, đánh dấu chọn Buds của bạn và Buds của bạn bè trên danh sách đầu ra âm thanh.
Khi phát nhạc bằng điện thoại thông minh của bạn, bạn có thể cùng nghe thông qua cả hai Buds.



Smart View

Xem nội dung hiển thị trên thiết bị của bạn trên một màn hình lớn bằng cách kết nối thiết bị của bạn với TV hoặc màn hình có hỗ trợ phản chiếu màn hình.

- 1 Mở bảng thông báo, vuốt dọc xuống, rồi chạm vào  (**Smart View**).
 - 2 Chọn thiết bị để phản chiếu màn hình thiết bị của bạn hoặc hiển thị nội dung.
-  Khi bạn phát video qua Smart View, độ phân giải có thể khác nhau tùy theo mẫu TV.

Samsung DeX

Giới thiệu

Samsung DeX là dịch vụ cho phép bạn sử dụng điện thoại thông minh của bạn như máy tính bằng cách kết nối điện thoại thông minh với một màn hình ngoài, chẳng hạn như TV, màn hình hoặc máy tính. Thực hiện các tác vụ bạn muốn hoàn thành trên điện thoại thông minh thật nhanh chóng và dễ dàng trên màn hình lớn bằng bàn phím và chuột. Trong lúc sử dụng Samsung DeX, bạn có thể đồng thời sử dụng điện thoại thông minh của bạn.

Kết nối các thiết bị và khởi chạy Samsung DeX

Kết nối có dây với màn hình ngoài

Bạn có thể kết nối điện thoại thông minh của mình với một màn hình ngoài bằng đầu chuyển HDMI (USB Type-C sang HDMI).

 Chỉ sử dụng các phụ kiện Samsung DeX được hỗ trợ chính thức do Samsung cung cấp. Các sự cố hoạt động hoặc lỗi bị gây ra bởi việc sử dụng các phụ kiện không được hỗ trợ chính thức sẽ không được bảo hành.

- 1 Kết nối một đầu chuyển HDMI vào điện thoại thông minh của bạn.
- 2 Kết nối cáp HDMI vào đầu chuyển HDMI và vào cổng HDMI của TV hoặc màn hình.

3 Trên màn hình điện thoại thông minh của bạn, chạm vào **Bắt đầu**.

Màn hình Samsung DeX sẽ xuất hiện trên TV hoặc màn hình được kết nối mà không làm thay đổi màn hình điện thoại thông minh của bạn.

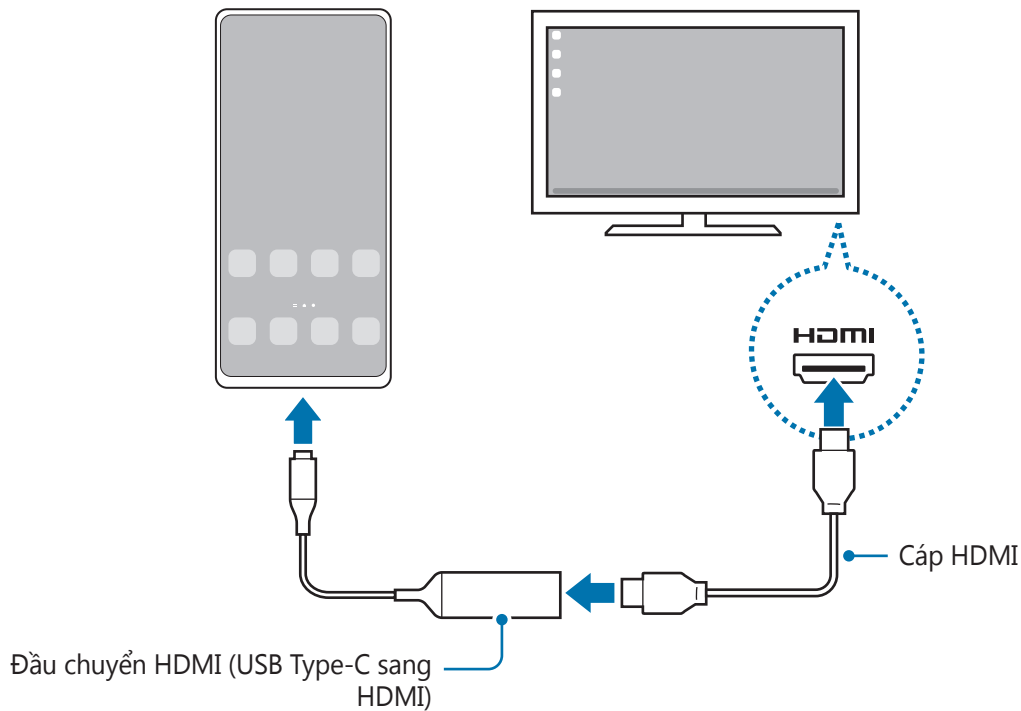

Kết nối có dây với máy tính

Bạn có thể sử dụng Samsung DeX bằng cách kết nối điện thoại thông minh của bạn với máy tính bằng cáp USB. Để sử dụng cáp USB được cung cấp cùng thiết bị, máy tính phải có cổng USB Type-C.

- 1 Trên máy tính, truy cập trang web www.samsung.com/samsung-dex và tải về ứng dụng Samsung DeX.
- 2 Kết nối điện thoại thông minh của bạn với máy tính bằng cáp USB.

- Trên màn hình điện thoại thông minh của bạn, chạm vào **Bắt đầu ngay**.
Sau khi kết nối, màn hình Samsung DeX sẽ xuất hiện trên máy tính.

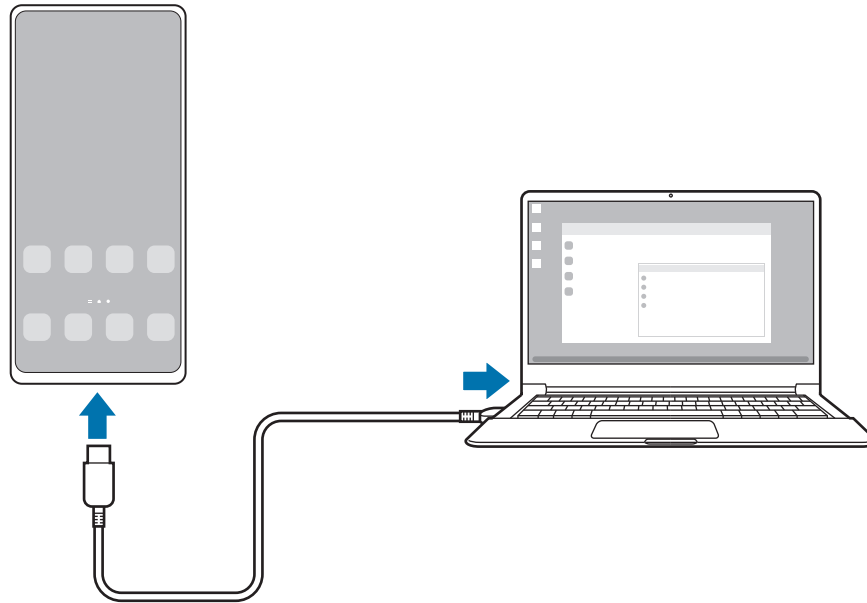

Kết nối không dây với TV

Bạn có thể sử dụng Samsung DeX bằng cách kết nối không dây điện thoại thông minh của bạn với TV.

- Trên điện thoại thông minh của bạn, mở bảng thông báo, vuốt dọc xuống, rồi chạm vào  (**DeX**).
- Chọn một TV từ danh sách các thiết bị dò tìm được và chạm vào **Bắt đầu ngay**.
Chỉ có thể dò tìm được một số TV khi chế độ phản chiếu màn hình được bật.
- Nếu cửa sổ yêu cầu kết nối hiện ra trên TV, hãy chấp nhận yêu cầu.
- Làm theo hướng dẫn trên màn hình để hoàn tất kết nối.
Sau khi kết nối, màn hình Samsung DeX sẽ xuất hiện trên TV.

-  • Nên sử dụng Samsung Smart TV được sản xuất sau năm 2019.
- Đảm bảo rằng TV bạn muốn kết nối có hỗ trợ phản chiếu màn hình.

Điều khiển màn hình Samsung DeX

Điều khiển trên màn hình ngoài

Điều khiển bằng bàn phím và chuột gắn ngoài

Bạn có thể sử dụng bàn phím/chuột không dây. Tham khảo sách hướng dẫn tương ứng của thiết bị để biết thêm thông tin.

- Bạn có thể cài đặt con trỏ chuột để di chuyển từ màn hình ngoài sang màn hình điện thoại thông minh của bạn. Khởi chạy ứng dụng **Cài đặt**, chọn **Samsung DeX** → **Chuột/bảng cảm ứng**, rồi chọn công tắc **Đưa c.trỏ sang m.hình đ.thoại** để bật.
- Bạn cũng có thể sử dụng bàn phím ngoài trên màn hình điện thoại thông minh của mình.

Sử dụng điện thoại thông minh của bạn như một bảng cảm ứng

Bạn có thể dùng điện thoại thông minh làm bảng cảm ứng.

Trên điện thoại thông minh của bạn, kéo dọc từ trên đầu xuống phía dưới màn hình để mở bảng thông báo và chạm vào **Dùng đ.thoại làm bảng cảm ứng**.

- Nếu mở bảng thông báo, bạn có thể xem các thao tác có thể sử dụng với bảng cảm ứng.
- Nếu ốp lưng của điện thoại thông minh có nắp trước, hãy mở nắp trước ra để dùng điện thoại thông minh làm bảng cảm ứng. Nếu đóng nắp trước lại, bảng cảm ứng có thể sẽ không vận hành đúng cách.
- Nếu màn hình điện thoại thông minh của bạn tắt, nhấn phím Cảnh hoặc chạm hai lần vào màn hình để bật màn hình.

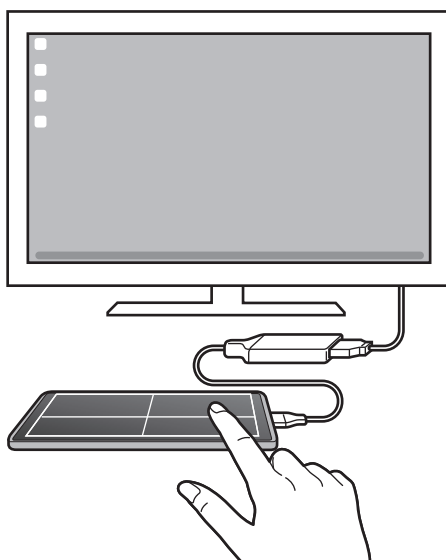

Sử dụng bàn phím màn hình

Khi bạn nhập văn bản để gửi tin nhắn, tạo ghi chú hoặc thực hiện các nhiệm vụ khác, một bàn phím màn hình sẽ tự động xuất hiện trên màn hình điện thoại thông minh của bạn mà không kết nối tới bàn phím ngoài.

Điều khiển trên máy tính

Điều khiển màn hình Samsung DeX bằng bàn phím và chuột kết nối với máy tính.

Bạn có thể di chuyển tập tin dễ dàng giữa máy tính và Samsung DeX bằng cách thả và kéo và bạn cũng có thể sao chép và dán văn bản.

 Để xem phím tắt bàn phím khả dụng trong khi dùng Samsung DeX, khởi chạy ứng dụng **Cài đặt** và chạm vào **Quản lý chung** → **Ngôn ngữ và bàn phím** → **Bàn phím vật lý** → **Phím tắt bàn phím**.

Sử dụng Samsung DeX

Sử dụng các tính năng điện thoại thông minh của bạn trong môi trường có giao diện tương tự máy tính. Bạn có thể đa nhiệm bằng cách cùng chạy nhiều ứng dụng. Bạn cũng có thể kiểm tra trạng thái và thông báo của điện thoại thông minh.

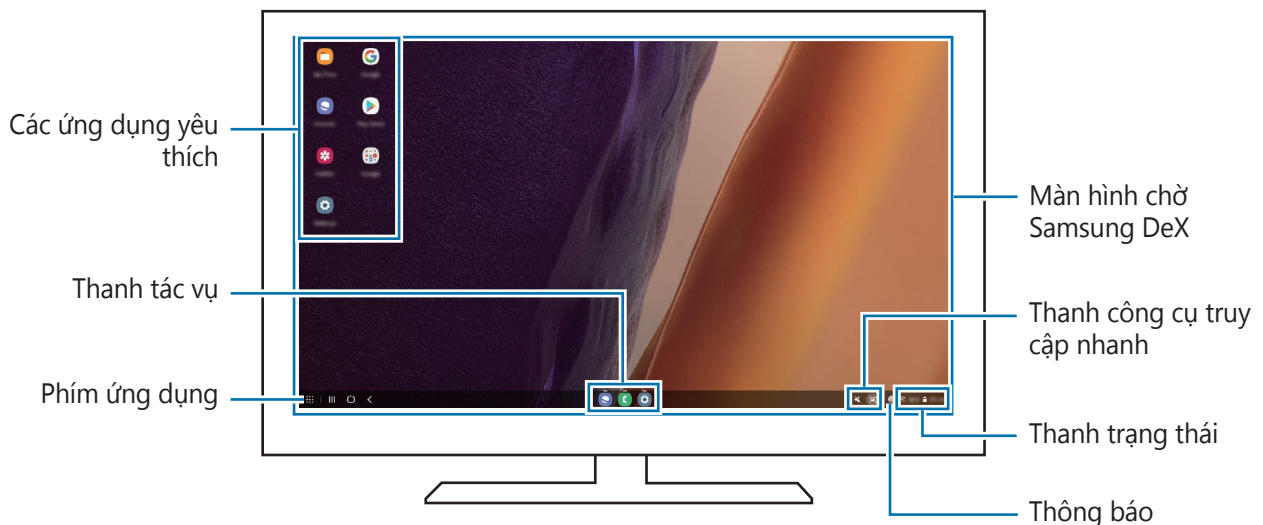

-  • Bố cục màn hình Samsung DeX có thể khác nhau tùy theo thiết bị được kết nối.
- Khi bắt đầu hoặc kết thúc Samsung DeX, các ứng dụng đang chạy có thể bị đóng.
- Một số ứng dụng hoặc tính năng có thể không khả dụng trong khi sử dụng Samsung DeX.
- Để điều chỉnh cài đặt màn hình, dùng cài đặt màn hình của TV hoặc màn hình được kết nối.
- Để thay đổi đầu ra của âm thanh, chạm vào thanh trạng thái, chọn **Media**, rồi chọn một thiết bị dưới mục **Ngõ ra âm thanh**.

Sử dụng đồng thời Samsung DeX và điện thoại thông minh

Trong lúc sử dụng Samsung DeX, bạn có thể sử dụng đồng thời các ứng dụng riêng trên màn hình ngoài và điện thoại thông minh của bạn.

Ví dụ, trong lúc xem video trên TV hoặc màn hình được kết nối, bạn có thể tán gẫu với bạn bè trên ứng dụng nhắn tin.

Trên TV hoặc màn hình được kết nối, khởi chạy một ứng dụng để chạy trên màn hình Samsung DeX. Sau đó, khởi chạy một ứng dụng khác trên điện thoại thông minh của bạn.

Khóa màn hình Samsung DeX

Nếu bạn muốn khóa màn hình Samsung DeX và màn hình điện thoại thông minh của bạn trong lúc sử dụng Samsung DeX, chọn  → **Khóa DeX**.

 Trong lúc sử dụng Samsung DeX, bạn không thể khóa màn hình Samsung DeX và màn hình điện thoại thông minh của bạn bằng cách nhấn phím Cạnh.

Truyền dữ liệu với máy tính

Sao chép file

Trên màn hình Samsung DeX, nhấp và giữ một file để chọn nó trong ứng dụng **File của bạn** hoặc ứng dụng **Bộ sưu tập** và kéo nó đến màn hình máy tính. Trên màn hình máy tính, chọn một file và kéo nó đến màn hình Samsung DeX, ứng dụng **File của bạn** hoặc ứng dụng **Bộ sưu tập**.

Sao chép và dán văn bản

Sử dụng phím tắt trên bàn phím, sao chép văn bản trên màn hình Samsung DeX hoặc trên màn hình máy tính và dán vào ô nhập văn bản trên màn hình còn lại.

Liên kết với Windows

Bạn có thể kết nối thiết bị của bạn với một máy tính chạy Windows để truy cập tức thì vào dữ liệu của thiết bị của bạn, chẳng hạn như ảnh hoặc tin nhắn, trên máy tính.

Khi có cuộc gọi hoặc tin nhắn, bạn có thể nhận được cuộc gọi và tin nhắn trên máy tính.

- Tính năng này chỉ khả dụng cho Windows 10 phiên bản 1803 trở lên và được khuyến nghị dùng với phiên bản mới nhất để sử dụng trọn vẹn tính năng này.
- Bạn phải có tài khoản Microsoft để sử dụng tính năng này. Khi bạn tạo tài khoản Microsoft, bạn có thể đăng nhập vào tất cả các thiết bị và dịch vụ Microsoft, chẳng hạn như các chương trình Microsoft Office và Windows 10.

Kết nối với máy tính

1 Khởi chạy ứng dụng **Cài đặt** và chạm vào **Tính năng nâng cao** → **Liên kết với Windows**.

2 Làm theo hướng dẫn trên màn hình để hoàn tất kết nối.

- Để biết thông tin chi tiết, truy cập trang web <https://aka.ms/setupltw>.

Xem dữ liệu và thông báo từ thiết bị của bạn trên máy tính

Khởi chạy ứng dụng **Điện thoại của bạn** trên máy tính và chọn một danh mục bạn muốn.

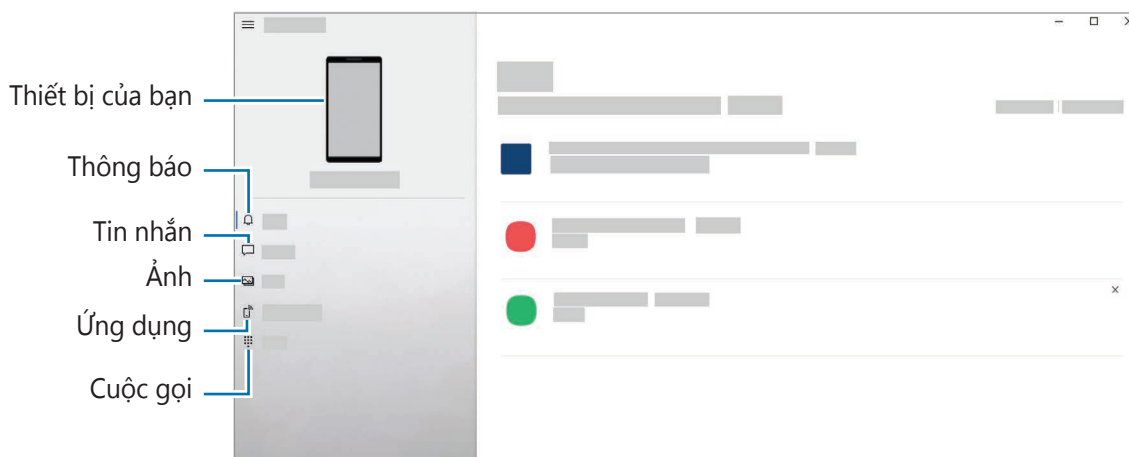

- Các tính năng và menu khả dụng có thể thay đổi tùy vào phiên bản phần mềm hoặc mẫu máy.

Samsung Global Goals

Mục tiêu Toàn cầu do Đại Hội Đồng Liên Hiệp Quốc thiết lập vào năm 2015 bao gồm các mục tiêu nhằm xây dựng một xã hội bền vững. Những mục tiêu này có sức mạnh chấm dứt đói nghèo, đấu tranh chống bất bình đẳng và ngăn chặn biến đổi khí hậu.

Với Samsung Global Goals, hãy tìm hiểu thêm về các mục tiêu toàn cầu và tham gia vào phong trào vì một tương lai tốt đẹp hơn.

Các ứng dụng Google

Google cung cấp các ứng dụng giải trí, mạng xã hội và kinh doanh. Bạn có thể cần một tài khoản Google để truy cập một số ứng dụng.

Để xem thêm thông tin về ứng dụng, truy cập menu trợ giúp của mỗi ứng dụng.

- **Chrome:** Tìm kiếm thông tin và duyệt trang web.
- **Gmail:** Gửi hoặc nhận email qua dịch vụ Google Mail.
- **Bản đồ:** Tìm vị trí của bạn trên bản đồ, tìm bản đồ thế giới và xem thông tin địa điểm của nhiều nơi quanh bạn.
- **YT Music:** Thường thức nhiều bài hát và video khác nhau được cung cấp bởi YouTube Music. Bạn cũng có thể xem các bộ sưu tập nhạc được lưu trên thiết bị của bạn và phát chúng.
- **Play Phim:** Mua hoặc thuê các video như phim và chương trình TV từ **CH Play**.
- **Drive:** Lưu nội dung trên cloud, truy cập từ bất kỳ đâu và chia sẻ với người khác.
- **YouTube:** Xem hoặc tạo video và chia sẻ với người khác.
- **Ảnh:** Tìm kiếm, quản lý và chỉnh sửa tất cả ảnh và video từ nhiều nguồn khác nhau ở cùng một nơi.
- **Google:** Tìm kiếm nhanh các mục trên Internet hoặc trên thiết bị của bạn.
- **Duo:** Thực hiện cuộc gọi video đơn giản.



Một số ứng dụng có thể không khả dụng tùy theo nhà cung cấp dịch vụ hoặc mẫu máy.

Cài đặt

Giới thiệu

Tùy chỉnh cài đặt thiết bị.

Khởi chạy ứng dụng **Cài đặt**.

Để tìm kiếm các cài đặt bằng cách nhập các từ khóa, chạm vào **Q**.

Kết nối

Tùy chọn

Thay đổi cài đặt cho các kết nối khác nhau như tính năng Wi-Fi và Bluetooth.

Trên màn hình Cài đặt, chạm vào **Kết nối**.

- **Wi-Fi:** Bật tính năng Wi-Fi để kết nối với một mạng Wi-Fi và truy cập Internet hoặc các thiết bị mạng khác. Xem [Wi-Fi](#) để biết thêm thông tin.
- **Bluetooth:** Sử dụng Bluetooth để trao đổi dữ liệu hoặc các file media với thiết bị hỗ trợ Bluetooth khác. Xem [Bluetooth](#) để biết thêm thông tin.
- **NFC và thanh toán:** Cài đặt thiết bị để cho phép bạn đọc được các tag bằng công nghệ giao tiếp tầm gần (NFC) có chứa thông tin về sản phẩm. Bạn cũng có thể sử dụng tính năng này để thực hiện thanh toán và mua vé đi lại hoặc các sự kiện sau khi tải về các ứng dụng yêu cầu. Xem [NFC và thanh toán](#) để biết thêm thông tin.
- **Chế độ Máy bay:** Cài đặt thiết bị để tắt tất cả các chức năng không dây trên thiết bị. Bạn chỉ có thể sử dụng các dịch vụ ngoại tuyến.
 - ⚠️ Làm theo các quy định do hãng hàng không đề ra và theo hướng dẫn của nhân viên trên máy bay. Trong trường hợp được phép sử dụng thiết bị, hãy luôn sử dụng ở chế độ máy bay.
- **Các mạng di động:** Cấu hình cài đặt mạng di động của bạn.

- **Sử dụng dữ liệu:** Theo dõi lưu lượng dữ liệu đã sử dụng và tùy chỉnh các thiết lập giới hạn. Cài đặt thiết bị để tự động tắt kết nối dữ liệu di động khi lượng dữ liệu di động bạn đã sử dụng đạt đến giới hạn được chỉ định.
Bạn có thể bật tính năng tiết kiệm dữ liệu để ngăn không cho một số ứng dụng chạy ngầm được phép gửi hoặc nhận dữ liệu. Xem [Tiết kiệm dữ liệu](#) để biết thêm thông tin.
Bạn cũng có thể chọn các ứng dụng luôn sử dụng dữ liệu di động ngay cả khi thiết bị của bạn được kết nối với mạng Wi-Fi. Xem [Ứng dụng chỉ dùng dữ liệu di động](#) để biết thêm thông tin.
- **Quản lý SIM:** Kích hoạt thẻ SIM hoặc USIM của bạn và tùy chỉnh cài đặt thẻ SIM. Xem [Quản lý SIM](#) để biết thêm thông tin.
- **Chia sẻ kết nối internet:** Sử dụng thiết bị như một điểm truy cập di động để chia sẻ kết nối dữ liệu di động của thiết bị với các thiết bị khác. Để biết thêm thông tin về điểm truy cập di động, tham khảo [Điểm truy cập di động](#).
 Bạn có thể phải trả thêm chi phí khi sử dụng tính năng này.
- **Cài đặt kết nối khác:** Tùy chỉnh cài đặt để điều khiển các tính năng khác. Xem [Cài đặt kết nối khác](#) để biết thêm thông tin.

Wi-Fi

Bật tính năng Wi-Fi để kết nối với mạng Wi-Fi và truy cập mạng Internet hoặc các thiết bị mạng khác.

Kết nối với mạng Wi-Fi

1 Trên màn hình Cài đặt, chạm vào **Kết nối** → **Wi-Fi** và chạm vào công tắc để bật.

2 Chọn một mạng từ danh sách mạng Wi-Fi.

Các mạng với biểu tượng khóa cần có mật mã.



- Sau khi thiết bị kết nối với mạng Wi-Fi, thiết bị sẽ kết nối lại với mạng đó mỗi lần mạng này khả dụng mà không yêu cầu mật mã. Để ngăn thiết bị tự động kết nối vào mạng, chạm vào  kế bên mạng đó và chạm vào công tắc **Tự động kết nối lại** để tắt.
- Nếu bạn không thể kết nối đúng với mạng Wi-Fi, khởi động lại tính năng Wi-Fi của thiết bị hoặc bộ định tuyến không dây.

Xem thông tin chất lượng mạng Wi-Fi

Xem thông tin chất lượng mạng Wi-Fi như tốc độ và độ ổn định.

Trên màn hình Cài đặt, chạm vào **Kết nối** → **Wi-Fi** và chạm vào công tắc để bật. Thông tin chất lượng mạng sẽ xuất hiện dưới các mạng Wi-Fi. Nếu thông tin không xuất hiện, chạm vào  → **Nâng cao** và chạm vào công tắc **Hiển thị th.tin chất lượng mạng** để bật.



Thông tin chất lượng có thể không xuất hiện tùy vào mạng Wi-Fi.

Chia sẻ mật mã mạng Wi-Fi

Nếu bạn yêu cầu một người đã kết nối với một mạng Wi-Fi bảo mật chia sẻ mật mã của mạng này, bạn có thể kết nối với mạng đó mà không cần nhập mật mã. Tính năng này khả dụng giữa các thiết bị có danh bạ của nhau và màn hình của thiết bị kia phải được bật.

- 1 Trên màn hình Cài đặt, chạm vào **Kết nối** → **Wi-Fi** và chạm vào công tắc để bật.
- 2 Chọn một mạng từ danh sách mạng Wi-Fi.
- 3 Chạm vào **Yêu cầu mật mã**.
- 4 Chấp nhận yêu cầu chia sẻ trên thiết bị kia.
Mật mã Wi-Fi được nhập trên thiết bị của bạn và thiết bị được kết nối mạng.

Wi-Fi Direct

Wi-Fi Direct kết nối các thiết bị thông qua mạng Wi-Fi mà không cần phải có điểm truy cập.

- 1 Trên màn hình Cài đặt, chạm vào **Kết nối** → **Wi-Fi** và chạm vào công tắc để bật.
- 2 Chạm vào  → **Wi-Fi Direct**.
Các thiết bị được phát hiện sẽ hiện lên trong danh sách.
Nếu thiết bị bạn muốn kết nối không có trong danh sách, hãy yêu cầu thiết bị đó bật tính năng Wi-Fi Direct của nó.
- 3 Chọn một thiết bị để kết nối.
Thiết bị sẽ được kết nối khi thiết bị khác chấp nhận yêu cầu kết nối Wi-Fi Direct.
Để ngắt kết nối thiết bị, chọn thiết bị cần ngắt kết nối từ danh sách.

Gửi và nhận dữ liệu

Bạn có thể chia sẻ dữ liệu, như các danh bạ hay file media với các thiết bị khác. Các thao tác sau đây là ví dụ minh họa cách gửi một hình ảnh tới thiết bị khác.



- 1 Khởi chạy ứng dụng **Bộ sưu tập** và chọn một ảnh.
- 2 Chạm vào  → **Wi-Fi Direct** rồi chọn một thiết bị để truyền ảnh tới.
- 3 Chấp nhận yêu cầu kết nối Wi-Fi Direct trên thiết bị kia.
Nếu thiết bị đó đã được kết nối, hình ảnh sẽ được gửi sang thiết bị kia mà không cần thủ tục yêu cầu kết nối.

Bluetooth

Sử dụng Bluetooth để trao đổi dữ liệu hoặc các file media với thiết bị hỗ trợ Bluetooth khác.

- ❗ Samsung không chịu trách nhiệm về việc các dữ liệu được gửi hoặc nhận qua Bluetooth bị mất, bị chặn hay sử dụng sai mục đích.
- Cần luôn chắc chắn rằng bạn chia sẻ và nhận dữ liệu bằng các thiết bị tin cậy và an toàn. Nếu có chương ngại vật giữa các thiết bị, khoảng cách hoạt động có thể bị giảm.
- Một số thiết bị, đặc biệt là các thiết bị chưa được kiểm tra hoặc chứng nhận bởi Bluetooth SIG, có thể không tương thích với thiết bị này.
- Không sử dụng các tính năng Bluetooth cho các mục đích bất hợp pháp (Ví dụ: Sao chép các file hoặc khai thác bất hợp pháp thông tin danh bạ cho các mục đích thương mại). Samsung không chịu trách nhiệm về hậu quả của việc sử dụng bất hợp pháp tính năng Bluetooth.

Kết nối với các thiết bị Bluetooth khác

- 1 Trên màn hình Cài đặt, chạm vào **Kết nối** → **Bluetooth** và chạm vào công tắc để bật.
Các thiết bị được nhận dạng sẽ được lên danh sách.
 - 2 Chọn một thiết bị để ghép đôi.
Nếu thiết bị bạn muốn ghép đôi không có trong danh sách, hãy cài thiết bị vào chế độ ghép đôi Bluetooth. Tham khảo thêm sách hướng dẫn sử dụng của thiết bị khác.
-  Thiết bị của bạn sẽ hiển thị với các thiết bị khác khi màn hình cài đặt Bluetooth được mở ra.
- 3 Chấp nhận yêu cầu kết nối Bluetooth trên thiết bị của bạn để xác nhận.
Thiết bị sẽ được kết nối khi thiết bị khác chấp nhận yêu cầu kết nối Bluetooth.
Để hủy ghép đôi các thiết bị, chạm vào  kế bên tên thiết bị để hủy ghép đôi và chạm **Hủy ghép đôi**.

Gửi và nhận dữ liệu

Nhiều ứng dụng hỗ trợ truyền dữ liệu qua Bluetooth. Bạn có thể chia sẻ dữ liệu, như danh bạ hay file media với các thiết bị Bluetooth khác. Các thao tác sau đây là ví dụ minh họa cách gửi một hình ảnh tới thiết bị khác.

- 1 Khởi chạy ứng dụng **Bộ sưu tập** và chọn một ảnh.
- 2 Chạm vào  → **Bluetooth** và chọn một thiết bị để truyền ảnh tới.
Nếu thiết bị bạn muốn kết nối không có trong danh sách, hãy yêu cầu thiết bị đó bật tùy chọn cho phép hiển thị lên.
- 3 Chấp nhận yêu cầu kết nối Bluetooth trên thiết bị khác.

NFC và thanh toán

Thiết bị của bạn cho phép bạn đọc được các tag bằng công nghệ giao tiếp tầm ngắn (NFC) có chứa thông tin về sản phẩm. Bạn cũng có thể sử dụng tính năng này để thực hiện thanh toán và mua vé đi lại hoặc các sự kiện sau khi tải về các ứng dụng yêu cầu.

 Thiết bị có chứa anten NFC gắn trong. Sử dụng thiết bị cẩn thận để tránh làm hỏng anten NFC.

Đọc thông tin từ các tag NFC

Sử dụng tính NFC để đọc thông tin sản phẩm từ tag NFC.

- 1 Trên màn hình Cài đặt, chạm vào **Kết nối** rồi chạm vào công tắc **NFC và thanh toán** để bật.
- 2 Đặt vùng anten NFC trên mặt sau của thiết bị của bạn gần một tag NFC.
Thông tin từ thẻ tag xuất hiện.

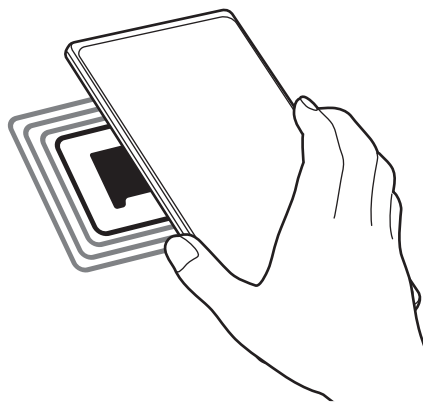

 Đảm bảo rằng màn hình thiết bị đã được bật và mở khóa. Nếu không thiết bị sẽ không đọc được các tag NFC hoặc nhận được dữ liệu.

Thực hiện thanh toán với tính năng NFC

Trước khi bạn có thể sử dụng tính năng NFC để thực hiện thanh toán, bạn phải đăng ký dịch vụ thanh toán di động. Để đăng ký hoặc nhận thêm thông tin về dịch vụ, hãy liên hệ với nhà cung cấp dịch vụ của bạn.

- 1 Trên màn hình Cài đặt, chạm vào **Kết nối** rồi chạm vào công tắc **NFC và thanh toán** để bật.
- 2 Chạm vùng anten NFC trên mặt sau thiết bị của bạn vào đầu đọc NFC.

Để cài đặt ứng dụng thanh toán mặc định, hãy mở màn hình Cài đặt và chạm vào **Kết nối** → **NFC và thanh toán** → **Chạm và thanh toán** → **THANH TOÁN** rồi chọn một ứng dụng.



Danh mục các dịch vụ thanh toán có thể không bao gồm tất cả các ứng dụng thanh toán hiện có.

Gửi dữ liệu bằng tính năng NFC

Truyền dữ liệu, như hình ảnh hoặc danh bạ, sang các thiết bị khác bằng cách áp anten NFC của thiết bị của bạn vào anten NFC của thiết bị khác.

- 1 Trên màn hình Cài đặt, chạm vào **Kết nối** → **NFC và thanh toán** và chạm vào công tắc để bật.
- 2 Chạm vào công tắc **Android Beam** để bật.
- 3 Chọn một mục và chạm anten NFC của thiết bị kia vào anten NFC trên thiết bị của bạn.
- 4 Khi **Chạm để truyền**. xuất hiện trên màn hình, chạm vào màn hình thiết bị của bạn để gửi đi một mục.



Nếu cả hai thiết bị gửi dữ liệu đồng thời, việc truyền file có thể không thành công.

Tiết kiệm dữ liệu

Giảm dung lượng dữ liệu bạn sử dụng bằng cách ngăn không cho một số ứng dụng chạy ngầm được phép gửi hoặc nhận dữ liệu.

Trên màn hình Cài đặt, chạm vào **Kết nối** → **Sử dụng dữ liệu** → **Tiết kiệm dữ liệu** và chạm vào công tắc để bật.

Khi bật tính năng tiết kiệm dữ liệu, biểu tượng  sẽ xuất hiện trên thanh trạng thái.

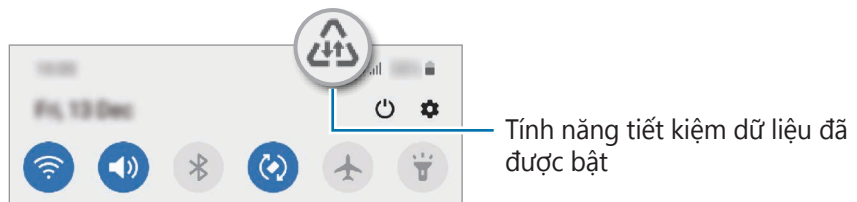

 Để lựa chọn các ứng dụng được phép dùng dữ liệu không hạn chế, chạm vào **Cho phép ứng dụng khi bật T.kiệm d.liệu** và chọn ra các ứng dụng.

Ứng dụng chỉ dùng dữ liệu di động

Chọn các ứng dụng luôn sử dụng dữ liệu di động cả khi thiết bị của bạn được kết nối với mạng Wi-Fi. Ví dụ, bạn có thể cài đặt thiết bị chỉ sử dụng dữ liệu di động cho các ứng dụng mà bạn muốn bảo mật hoặc các ứng dụng quay phát trực tiếp có thể bị ngắt kết nối. Thậm chí nếu bạn không tắt tính năng Wi-Fi, các ứng dụng vẫn sẽ khởi chạy bằng dữ liệu di động.

Trên màn hình Cài đặt, chạm vào **Kết nối** → **Sử dụng dữ liệu** → **Ứng dụng chỉ dùng dữ liệu di động**, chạm vào công tắc để bật, rồi chạm vào công tắc kế bên ứng dụng mà bạn muốn.

 Bạn có thể phải trả thêm chi phí khi sử dụng tính năng này.

Điểm truy cập di động

Sử dụng thiết bị của bạn như một điểm truy cập di động để chia sẻ kết nối dữ liệu di động trên thiết bị của bạn với các thiết bị khác.

1 Trên màn hình Cài đặt, chạm vào **Kết nối** → **Chia sẻ kết nối internet** → **Điểm truy cập di động**.

2 Chạm vào công tắc để bật.

Biểu tượng  xuất hiện trên thanh trạng thái.

Bạn có thể thay đổi mức độ bảo mật và mật mã bằng cách chạm vào  → **Cấu hình Điểm truy cập di động**.

3 Trên màn hình của một thiết bị khác, tìm kiếm và chọn thiết bị của bạn từ danh sách mạng Wi-Fi. Hoặc, chạm vào  trên màn hình điểm truy cập di động và quét mã QR trên thiết bị khác.



- Nếu không tìm thấy điểm truy cập di động, trên thiết bị của bạn, cài đặt **Băng tần** thành **2.4 GHz**, chạm vào  → **Cấu hình Điểm truy cập di động** và hủy chọn **Ẩn thiết bị của bạn**.
- Nếu bạn bật tính năng **Điểm truy cập tự động**, bạn có thể chia sẻ kết nối dữ liệu di động thiết bị của bạn với thiết bị khác đã đăng nhập vào Samsung account của bạn.

Cài đặt kết nối khác

Tùy chỉnh cài đặt để điều khiển các tính năng kết nối khác.

Trên màn hình Cài đặt, chạm vào **Kết nối** → **Cài đặt kết nối khác**.

- **Dò tìm thiết bị ở gần**: Cài đặt thiết bị dò tìm các thiết bị ở gần để kết nối.
- **In**: Cấu hình các cài đặt cho chương trình máy in được cài đặt trên thiết bị. Bạn có thể tìm kiếm những máy in sẵn có hoặc thêm máy in thủ công để in các file. Xem [In](#) để biết thêm thông tin.
- **VPN**: Cài đặt mạng riêng ảo (VPN) trên thiết bị của bạn để kết nối với mạng riêng của trường học hoặc công ty.
- **DNS riêng tư**: Cài đặt thiết bị sử dụng DNS riêng tư tăng cường tính bảo mật.
- **Ethernet**: Khi bạn kết nối một bộ chuyển Ethernet, bạn có thể sử dụng một mạng gắn dây và cấu hình các thiết đặt mạng.

In

Cấu hình các cài đặt cho chương trình máy in được cài đặt trên thiết bị. Bạn có thể kết nối thiết bị với máy in qua Wi-Fi hoặc Wi-Fi Direct và in ảnh hoặc tài liệu.



Một số máy in có thể không tương thích với thiết bị này.

Thêm chương trình máy in

Thêm chương trình máy in cho máy in bạn muốn kết nối với thiết bị.

- 1 Trên màn hình Cài đặt, chạm vào **Kết nối** → **Cài đặt kết nối khác** → **In** → **Tải về plugin**.
- 2 Chọn chương trình máy in và cài đặt.

3 Chọn chương trình máy in đã cài đặt.

Thiết bị sẽ tự động tìm kiếm các máy in được kết nối với cùng một mạng Wi-Fi như thiết bị của bạn.

4 Chọn máy in để thêm vào.



Để thêm máy in một cách thủ công, chạm vào  → **Thêm máy in**.

In nội dung

Khi đang xem các nội dung như hình ảnh hoặc tài liệu, truy cập danh sách các tùy chọn, chạm vào **In** →  → **Tất cả máy in...**, rồi chọn một máy in.



Phương pháp in có thể khác nhau tùy vào kiểu nội dung.

Âm thanh và rung

Tùy chọn

Thay đổi cài đặt đối với các chế độ âm thanh khác nhau trên thiết bị.

Trên màn hình Cài đặt, chạm vào **Âm thanh và rung**.

- **Chế độ âm thanh:** Cài đặt thiết bị để sử dụng chế độ âm thanh, chế độ rung hoặc chế độ im lặng.
- **Rung khi đổ chuông:** Cài đặt thiết bị để rung lên và phát nhạc chuông khi có cuộc gọi đến.
- **Tắt âm tạm thời:** Cài đặt thiết bị để sử dụng chế độ im lặng trong một khoảng thời gian nhất định.
- **Nhạc chuông:** Thay đổi nhạc chuông.
- **Âm thanh thông báo:** Thay đổi âm báo.
- **Âm thanh hệ thống:** Thay đổi âm báo dùng cho các thao tác nhất định như sạc pin thiết bị.
- **Âm lượng:** Điều chỉnh mức âm lượng của thiết bị.
- **Kiểu rung:** Chọn một kiểu rung.
- **Cường độ rung:** Điều chỉnh độ rung thông báo.
- **Đ.khiển rung/âm thanh hệ thống:** Cài đặt thiết bị để phát âm báo hoặc rung với các thao tác như điều khiển màn hình cảm ứng.

- **Hiệu ứng và chất lượng âm thanh:** Cài đặt hiệu ứng và chất lượng âm thanh của thiết bị. Xem [Hiệu ứng và chất lượng âm thanh](#) để biết thêm thông tin.
- **Âm thanh ứng dụng riêng biệt:** Cài đặt thiết bị để phát âm thanh media riêng biệt từ một ứng dụng nhất định trên thiết bị âm thanh khác. Xem [Âm thanh ứng dụng riêng biệt](#) để biết thêm thông tin.



Một số tính năng có thể không khả dụng tùy theo mẫu máy.

Hiệu ứng và chất lượng âm thanh

Cài đặt chất lượng và hiệu ứng âm thanh của thiết bị.

Trên màn hình Cài đặt, chạm vào **Âm thanh và rung** → **Hiệu ứng và chất lượng âm thanh**.

- **Dolby Atmos:** Chọn một chế độ âm thanh vòm được tối ưu hóa cho các thể loại âm thanh đa dạng như phim, nhạc và giọng nói. Với Dolby Atmos, bạn có thể trải nghiệm dòng chảy âm thanh chuyển động vòng quanh bạn.
- **Dolby Atmos cho game:** Trải nghiệm âm thanh Dolby Atmos được tối ưu hóa cho các trò chơi trong khi chơi.
- **Bộ chỉnh âm:** Chọn một tùy chọn cho một thể loại nhạc nhất định và tận hưởng âm thanh đã được tối ưu hóa.
- **Nâng cấp UHQ:** Nâng cao độ phân giải âm thanh của nhạc và video.
- **Chỉnh âm:** Cài đặt âm thanh tốt nhất cho bạn.

Âm thanh ứng dụng riêng biệt

Cài đặt thiết bị để phát âm thanh media từ một ứng dụng cụ thể trên loa hoặc bộ tai nghe đã kết nối Bluetooth.

Ví dụ, bạn có thể nghe được âm thanh của ứng dụng Tìm đường thông qua loa của thiết bị trong khi vừa nghe phần phát nhạc của ứng dụng Nhạc qua loa Bluetooth trên xe.

- 1 Trên màn hình Cài đặt, chạm vào **Âm thanh và rung** → **Âm thanh ứng dụng riêng biệt** và chạm vào công tắc để bật.
- 2 Chọn một ứng dụng để phát âm thanh media riêng biệt và chạm vào phím Trở về.
- 3 Chọn một thiết bị để phát âm thanh media của ứng dụng được chọn.

Thông báo

Thay đổi cài đặt thông báo.

Trên màn hình Cài đặt, chạm vào **Thông báo**.

- **Đề xuất hành động và trả lời:** Cài đặt thiết bị để gợi ý thao tác và phản hồi đối với thông báo.
- **Vuốt sang trái/phải để tạm dừng:** Cài đặt thiết bị để hiển thị biểu tượng tạm dừng thông báo khi bạn vuốt thông báo sang trái hoặc phải trên bảng thông báo.
- **Huy hiệu biểu tượng ứng dụng:** Cài đặt thiết bị hiển thị số hoặc biểu tượng chấm tròn trên những ứng dụng có thông báo.
- **Thanh trạng thái:** Cài đặt cách hiển thị biểu tượng thông báo và cho phép hiển thị phần trăm pin còn lại trên thanh trạng thái.
- **Không làm phiền:** Cài đặt thiết bị ở chế độ tắt toàn bộ âm thanh trừ các ngoại lệ đã cho phép.
- **Đã gửi gần đây:** Xem các ứng dụng nhận được thông báo gần đây và thay đổi các cài đặt thông báo. Để tùy chỉnh các cài đặt thông báo cho nhiều ứng dụng hơn, chạm vào **Xem toàn bộ** → ▼ → **Tất cả** và chọn một ứng dụng trong danh sách ứng dụng.

Màn hình

Tùy chọn

Thay đổi cài đặt màn hình và màn hình Chờ.

Trên màn hình Cài đặt, chạm vào **Màn hình**.

- **Sáng / Tối:** Bật hoặc tắt chế độ tối.
- **Cài đặt chế độ Tối:** Giảm hiện tượng mỏi mắt bằng cách áp dụng chủ đề tối khi sử dụng thiết bị vào buổi tối hoặc ở nơi tối. Bạn có thể cài đặt lịch trình để áp dụng chế độ tối.
 Tông màu tối có thể không được áp dụng trong một số ứng dụng.
- **Độ sáng:** Điều chỉnh độ sáng của màn hình.
- **Độ sáng tương thích:** Cài thiết bị theo dõi các cách điều chỉnh độ sáng của bạn và áp dụng tự động trong các điều kiện ánh sáng tương tự.
- **Độ mượt của chuyển động:** Thay đổi tần số quét của màn hình. Khi đặt tần số quét cao, màn hình sẽ cuộn mượt mà hơn. Xem [Độ mượt của chuyển động \(Galaxy Note20 Ultra 5G, Note20 Ultra\)](#) để biết thêm thông tin.

- **Lọc ánh sáng xanh:** Giảm mỏi mắt bằng cách hạn chế lượng ánh sáng xanh mà màn hình phát ra. Bạn có thể cài đặt lịch trình để áp dụng bộ lọc ánh sáng xanh.
- **Chế độ màn hình:** Thay đổi chế độ màn hình để điều chỉnh màu và độ tương phản của màn hình. Xem [Thay đổi chế độ màn hình hoặc điều chỉnh màu sắc hiển thị](#) để biết thêm thông tin.
- **Cỡ font và kiểu font:** Thay đổi kích thước và kiểu font chữ.
- **Thu/Phóng màn hình:** Phóng to hoặc thu nhỏ các mục trên màn hình.
- **Độ phân giải màn hình:** Thay đổi độ phân giải màn hình. Độ phân giải cao hơn khiến màn hình rực rỡ hơn, tuy nhiên sẽ tiêu thụ pin nhiều hơn. Một số ứng dụng đang chạy có thể sẽ đóng khi bạn thay đổi độ phân giải.
- **Ứng dụng toàn màn hình:** Lựa chọn các ứng dụng để sử dụng với tỷ lệ hình ảnh toàn màn hình.
- **Thời gian sáng màn hình:** Cài đặt thời gian thiết bị chờ trước khi tắt màn hình.
- **Màn hình chờ:** Cấu hình các cài đặt cho màn hình Chờ, chẳng hạn như bố cục màn hình.
- **Chế độ Đơn giản:** Đổi sang chế độ đơn giản cho bố cục đơn giản hơn và các biểu tượng lớn hơn trên màn hình Chờ.
- **Màn hình cạnh:** Thay đổi cài đặt cho Bảng ở cạnh và tính năng bật sáng ở cạnh.
- **Thanh điều hướng:** Thay đổi cài đặt cho thanh điều hướng. Xem [Thanh điều hướng \(phím cảm ứng\)](#) để biết thêm thông tin.
- **Bảo vệ tránh chạm vô tình:** Cài đặt thiết bị để tránh màn hình nhận nhầm các tín hiệu đầu vào do chạm phải khi ở trong chỗ tối như trong túi quần áo hoặc giỏ xách.
- **Độ nhạy cảm ứng:** Tăng độ nhạy cảm ứng cho màn hình để sử dụng với các miếng bảo vệ màn hình.
- **Hiển thị thông tin sạc:** Cài đặt thiết bị để hiển thị thông tin sạc như phần trăm pin còn lại khi màn hình tắt.
- **Màn hình bảo vệ:** Cài đặt thiết bị để khởi chạy bảo vệ màn hình khi sạc thiết bị.



Một số tính năng có thể không khả dụng tùy theo mẫu máy.

Độ mượt của chuyển động (Galaxy Note20 Ultra 5G, Note20 Ultra)

Tần số quét là số lần quét màn hình mỗi giây. Sử dụng tần số quét cao để ngăn hiện tượng nháy màn hình khi chuyển đổi giữa các màn hình. Màn hình sẽ cuộn mượt hơn. Khi bạn chọn tần số quét tiêu chuẩn, bạn có thể sử dụng pin lâu hơn.

1 Trên màn hình Cài đặt, chạm vào **Màn hình** → **Độ mượt của chuyển động**.

2 Chọn một tần số quét.

- **Tương thích:** Trải nghiệm ảnh động và thao tác cuộn mượt hơn bằng cách tự động điều chỉnh tần số quét màn hình của bạn lên đến 120 Hz.
- **Chuẩn:** Sử dụng tần số quét tiêu chuẩn trong các tình huống thông thường để tiết kiệm dung lượng pin.

Thay đổi chế độ màn hình hoặc điều chỉnh màu sắc hiển thị

Thay đổi chế độ màn hình hoặc điều chỉnh màu sắc hiển thị theo sở thích của bạn.

Thay đổi chế độ màn hình

Trên màn hình Cài đặt, chạm vào **Màn hình** → **Chế độ màn hình** và chọn một chế độ mà bạn muốn.

- **Sinh động:** Tính năng này tối ưu hóa dải màu, độ bão hòa và độ sắc nét của màn hình của bạn. Bạn cũng có thể điều chỉnh cân bằng màu hiển thị theo giá trị màu sắc.
- **Tự nhiên:** Tính năng này điều chỉnh màn hình theo tông màu tự nhiên.



- Bạn chỉ có thể điều chỉnh màu màn hình ở chế độ **Sinh động**.
- Chế độ **Sinh động** có thể không tương thích với các ứng dụng của bên thứ ba.
- Bạn không thể thay đổi được chế độ màn hình trong khi đang dùng bộ lọc ánh sáng xanh.

Tối ưu cân bằng màu cho chế độ toàn màn hình

Tối ưu màu màn hình bằng cách điều chỉnh tông màu màn hình theo ý thích của bạn.

Trên màn hình Cài đặt, chạm vào **Màn hình** → **Chế độ màn hình** → **Sinh động** và chỉnh thanh điều chỉnh màu dưới mục **Cân bằng trắng**.

Khi bạn kéo thanh điều chỉnh màu này về phía **Lạnh**, tông màu xanh sẽ được gia tăng. Khi bạn kéo thanh điều chỉnh màu này về phía **Nóng**, tông màu đỏ sẽ được gia tăng.

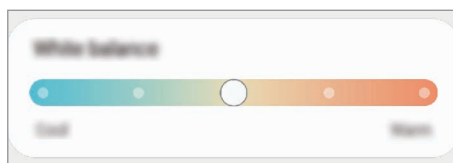

Điều chỉnh tông màu màn hình bằng giá trị màu

Tăng hoặc giảm các tông màu nhất định bằng cách điều chỉnh riêng từng giá trị màu Đỏ, Xanh lá cây hoặc Xanh dương.

- 1 Trên màn hình Cài đặt, chạm vào **Màn hình** → **Chế độ màn hình** → **Sinh động**.
- 2 Chạm vào **Cài đặt nâng cao**.
- 3 Điều chỉnh thanh màu **R** (Đỏ), **G** (Xanh lá cây) hoặc **B** (Xanh dương) theo sở thích của bạn. Tông màu màn hình sẽ được điều chỉnh.

Màn hình nền

Thay đổi cài đặt hình nền cho màn hình Chờ và màn hình khóa.

Trên màn hình Cài đặt, chạm vào **Màn hình nền**.

Theme

Sử dụng các theme khác nhau cho thiết bị để thay đổi các yếu tố hiển thị của màn hình Chờ, màn hình khóa và các biểu tượng.

Trên màn hình Cài đặt, chạm vào **Theme**.

Màn hình khóa

Tùy chọn

Thay đổi cài đặt cho màn hình khóa.

Trên màn hình Cài đặt, chạm vào **Màn hình khóa**.

- **Kiểu khóa màn hình:** Thay đổi phương pháp khóa màn hình.
- **Smart Lock:** Cài đặt thiết bị để tự mở khóa khi phát hiện thấy những địa điểm hoặc thiết bị đáng tin cậy. Xem [Smart Lock](#) để biết thêm thông tin.
- **Cài đặt khóa bảo mật:** Thay đổi cài đặt màn hình khóa để chọn phương pháp khóa màn hình mong muốn.
- **Always On Display:** Cài đặt thiết bị để hiển thị thông tin khi màn hình tắt. Xem [Always On Display](#) để biết thêm thông tin.

- **Dịch vụ hình nền:** Cài đặt thiết bị để sử dụng các tiện ích hình nền như Màn hình khóa động.
- **Kiểu đồng hồ:** Thay đổi kiểu và màu sắc của đồng hồ trên màn hình đã khóa.
- **Đồng hồ chuyển vùng:** Đổi đồng hồ để hiển thị cả múi giờ ở nơi sở tại lẫn ở nhà trên màn hình đã khóa khi chuyển vùng.
- **FaceWidget:** Thay đổi cài đặt của các mục được hiển thị trên màn hình khóa.
- **Thông tin danh bạ:** Cài đặt thiết bị để hiển thị thông tin danh bạ, chẳng hạn như địa chỉ email của bạn trên màn hình đã khóa.
- **Thông báo:** Cài đặt cách hiển thị thông báo trên màn hình khóa.
- **Phím tắt:** Chọn các ứng dụng để hiển thị phím tắt đến ứng dụng trên màn hình khóa.
- **Thông tin Màn hình khóa:** Xem phiên bản Màn hình khóa và thông tin pháp lý.



Các tùy chọn khả dụng có thể khác nhau, phụ thuộc vào phương pháp khóa màn hình đã chọn.

Smart Lock

Bạn có thể cài đặt thiết bị để tự mở khóa và giữ nguyên tình trạng mở khi phát hiện thấy địa điểm hoặc thiết bị đáng tin cậy.

Ví dụ: Nếu bạn đã cài đặt nhà mình vào địa điểm đáng tin cậy thì khi về nhà, thiết bị sẽ nhận thấy địa điểm này và tự mở khóa một cách tự động.

Trên màn hình Cài đặt, chạm vào **Màn hình khóa** → **Smart Lock** và làm theo các hướng dẫn trên màn hình để hoàn thành bước thiết lập.



- Tính năng này sẽ có và dùng được sau khi cài đặt phương pháp khóa màn hình.
- Nếu bạn không dùng thiết bị trong vòng bốn giờ hoặc khi bạn bật thiết bị, bạn phải mở khóa màn hình bằng mẫu hình, mã PIN hoặc mật mã mà bạn đã cài.

Always On Display

Bạn có thể xem thông tin như đồng hồ, lịch hoặc điều khiển phát nhạc trên màn hình khi màn hình đã tắt.

Bạn cũng có thể kiểm tra các thông báo tin nhắn mới hoặc cuộc gọi nhỡ.

Tính năng Always On Display sẽ chỉ hiển thị khi bạn chạm vào màn hình. Để thay đổi cài đặt sao cho xuất hiện liên tục hoặc trong khoảng thời gian xác định, trên màn hình Cài đặt, chạm vào **Màn hình khóa** → **Always On Display**, rồi chọn một chế độ mà bạn muốn.



Độ sáng của chế độ Always On Display có thể tự thay đổi tùy theo điều kiện ánh sáng.

Mở thông báo trong chế độ Always On Display

Khi bạn nhận được tin nhắn, cuộc gọi nhỡ hoặc thông báo của ứng dụng, các biểu tượng thông báo sẽ hiện ra trên chế độ Always On Display. Chạm hai lần vào biểu tượng thông báo để xem thông báo của biểu tượng đó.

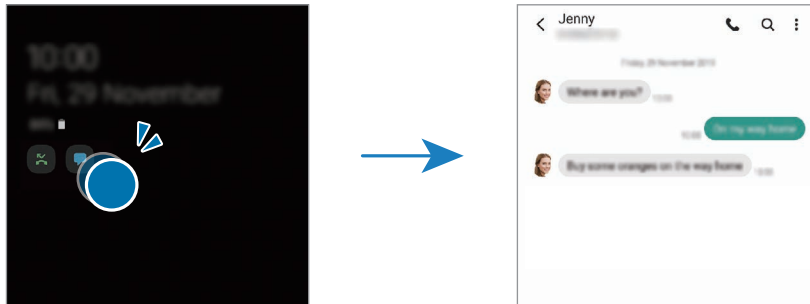

 Nếu màn hình bị khóa, bạn phải mở khóa để xem các thông báo.

Tắt tính năng Always On Display

Mở bảng thông báo, vuốt dọc xuống, rồi chạm vào  (**Always On Display**) để tắt. Hoặc, trên màn hình Cài đặt, chạm vào **Màn hình khóa**, rồi chạm vào công tắc **Always On Display** để tắt.

Sinh trắc học và bảo mật

Tùy chọn

Thay đổi cài đặt để bảo vệ thiết bị.

Trên màn hình Cài đặt, chạm vào **Sinh trắc học và bảo mật**.

- **Nhận diện khuôn mặt:** Cài đặt thiết bị để mở khóa màn hình bằng cách nhận diện khuôn mặt của bạn. Xem [Nhận diện khuôn mặt](#) để biết thêm thông tin.
- **Vân tay:** Đăng ký vân tay của bạn để mở khóa màn hình. Xem [Nhận dạng vân tay](#) để biết thêm thông tin.
- **Tùy chọn sinh trắc học:** Thay đổi các cài đặt cho dữ liệu sinh trắc học.
- **Bản vá bảo mật sinh trắc học:** Xem phiên bản bản vá bảo mật sinh trắc học và kiểm tra các bản cập nhật mới.
- **Google Play Protect:** Cài đặt thiết bị để kiểm tra các ứng dụng và hành vi gây hại cũng như cảnh báo về mối nguy hại tiềm ẩn và xóa đi.

- **Bản cập nhật bảo mật:** Xem phiên bản phần mềm trên thiết bị của bạn và kiểm tra các bản cập nhật mới.
- **Bản cập nhật hệ thống Google Play:** Xem phiên bản hệ thống Google Play và kiểm tra các bản cập nhật mới.
- **Tìm di động của bạn:** Bật hoặc tắt tính năng Tìm di động của bạn. Truy cập trang web Tìm di động của bạn (findmymobile.samsung.com) để theo dõi và kiểm soát thiết bị bị mất hoặc bị đánh cắp.
- **Samsung Pass:** Dễ dàng xác minh danh tính của bạn và bảo mật qua dữ liệu sinh trắc học. Xem [Samsung Pass](#) để biết thêm thông tin.
- **Thư mục bảo mật:** Tạo một thư mục bảo mật để bảo vệ nội dung và ứng dụng riêng tư của bạn khỏi người khác. Xem [Thư mục bảo mật](#) để biết thêm thông tin.
- **Wi-Fi bảo mật:** Cài đặt thiết bị để bảo vệ dữ liệu của bạn trong khi đang sử dụng mạng Wi-Fi không bảo mật. Xem [Wi-Fi bảo mật](#) để biết thêm thông tin.
- **Samsung Blockchain Keystore:** Quản lý khóa cá nhân của bạn thật an toàn dựa trên công nghệ Blockchain.
- **Cài đặt ứng dụng không xác định:** Cài đặt thiết bị để cho phép cài đặt các ứng dụng từ các nguồn không xác định.
- **Mã hóa hoặc giải mã thẻ SD:** Cài đặt thiết bị để mã hóa các file trên thẻ nhớ.
 - ❗ Nếu bạn trả thiết bị về các thiết lập mặc định trong khi đang bật kiểu cài đặt này, thiết bị sẽ không thể đọc được các file đã mã hóa của bạn. Tắt kiểu cài đặt này trước khi cài đặt lại thiết bị.
- **Cài đặt bảo mật khác:** Cấu hình cài đặt bảo mật khác.



Một số tính năng có thể không khả dụng tùy theo nhà cung cấp dịch vụ hoặc mẫu máy.

Nhận diện khuôn mặt

Bạn có thể cài đặt thiết bị mở khóa màn hình bằng cách nhận diện khuôn mặt của bạn.



- Nếu bạn dùng khuôn mặt làm phương pháp khóa màn hình, khuôn mặt của bạn sẽ không thể được dùng để mở khóa màn hình ở lần đầu tiên sau khi bật thiết bị lên. Để dùng thiết bị, bạn phải mở khóa màn hình bằng mẫu hình, mã PIN hoặc mật mã đã cài đặt khi đăng ký khuôn mặt. Cần thận không được quên mẫu hình, mã PIN hoặc mật mã.
- Nếu bạn thay đổi phương pháp khóa màn hình thành **Vuốt** hoặc **Không dùng**, tức không còn bảo mật, tất cả dữ liệu sinh trắc học của bạn sẽ bị xóa. Nếu bạn muốn sử dụng dữ liệu sinh trắc học của bạn trong các ứng dụng hoặc tính năng, bạn phải đăng ký dữ liệu sinh trắc học của bạn lại một lần nữa.

Cẩn trọng khi dùng nhận dạng khuôn mặt

Trước khi sử dụng nhận dạng khuôn mặt để mở khóa thiết bị, luôn lưu tâm cẩn trọng với các điều sau.

- Thiết bị của bạn có thể được mở khóa bởi người nào đó hoặc bất cứ vật thể gì trông giống như hình của chính bạn.
- Phần nhận diện khuôn mặt có tính bảo mật kém hơn so với Mẫu hình, PIN, Mật mã.

Để nhận dạng khuôn mặt tốt hơn

Hãy cân nhắc những điều sau khi sử dụng nhận diện khuôn mặt:

- Hãy cân nhắc các điều kiện sau trong lúc đăng ký như có đeo kính, đội nón, đeo mặt nạ, để râu hoặc trang điểm đậm
- Hãy đảm bảo khi đăng ký bạn đang ở khu vực đủ sáng và ống kính máy ảnh sạch
- Hãy đảm bảo ảnh của bạn không bị mờ để có kết quả khớp hơn

Đăng ký khuôn mặt của bạn

Để đăng ký khuôn mặt tốt hơn, đăng ký khuôn mặt của bạn trong nhà và tránh ánh nắng mặt trời trực tiếp.

- 1 Trên màn hình Cài đặt, chạm vào **Sinh trắc học và bảo mật** → **Nhận diện khuôn mặt**.
- 2 Đọc hướng dẫn trên màn hình và chạm vào **Tiếp tục**.
- 3 Cài đặt phương pháp khóa màn hình.
- 4 Chọn bạn có đang đeo kính hay không và chạm vào **Tiếp tục**.
- 5 Đặt khuôn mặt của bạn vào khung trên màn hình.

Máy ảnh sẽ quét khuôn mặt của bạn.



- Nếu chức năng mở khóa màn hình bằng khuôn mặt của bạn không hoạt động đúng, chạm vào **Xóa dữ liệu khuôn mặt** để xóa khuôn mặt đã đăng ký và đăng ký khuôn mặt của bạn lần nữa.
- Để tăng cường nhận diện khuôn mặt, chạm vào **Thêm diện mạo thay thế** và thêm một ngoại hình thay thế vào.

Mở khóa màn hình bằng khuôn mặt của bạn.

Bạn có thể mở khóa màn hình bằng khuôn mặt thay vì sử dụng mẫu hình, PIN hoặc mật mã.

- 1 Trên màn hình Cài đặt, chạm vào **Sinh trắc học và bảo mật** → **Nhận diện khuôn mặt**.
- 2 Mở khóa màn hình bằng phương pháp khóa màn hình đặt sẵn.
- 3 Chạm vào công tắc **Mở khóa bằng khuôn mặt** để bật.

4 Trên màn hình khóa, nhìn vào màn hình.

Khi khuôn mặt của bạn đã được nhận diện, bạn có thể mở khóa màn hình mà không cần dùng đến phương pháp mở khóa màn hình bổ sung. Nếu khuôn mặt của bạn không nhận diện được, sử dụng phương pháp khóa màn hình đặt sẵn.

Xóa dữ liệu khuôn mặt đã đăng ký

Bạn có thể xóa dữ liệu khuôn mặt mà bạn đã đăng ký.

1 Trên màn hình Cài đặt, chạm vào **Sinh trắc học và bảo mật** → **Nhận diện khuôn mặt**.

2 Mở khóa màn hình bằng phương pháp khóa màn hình đặt sẵn.

3 Chạm vào **Xóa dữ liệu khuôn mặt** → **Xóa**.

Khi khuôn mặt đã đăng ký bị xóa, tất cả tính năng liên quan cũng sẽ bị tắt.

Nhận dạng vân tay

Để nhận dạng vân tay hoạt động, thông tin vân tay của bạn cần được đăng ký và lưu trữ trong thiết bị của bạn.



- Tính năng này có thể không khả dụng tùy theo nhà cung cấp dịch vụ hoặc mẫu máy.
- Nhận dạng vân tay sử dụng các đặc điểm riêng của mỗi vân tay để nâng cao bảo mật thiết bị của bạn. Khả năng cảm biến nhận dạng vân tay nhằm lẫn giữa hai vân tay khác nhau là rất thấp. Tuy nhiên, trong một số trường hợp hiếm hoi khi hai vân tay riêng biệt mà lại rất giống nhau, cảm biến có thể cho là chúng giống nhau.
- Thiết bị của bạn đi kèm với một miếng bảo vệ màn hình gắn kèm. Nếu bạn thay miếng dán màn hình, đảm bảo rằng miếng dán mới sử dụng được với cảm biến vân tay siêu âm. Tuy nhiên, miếng bảo vệ màn hình có thể không được đính kèm tùy theo khu vực hoặc nhà cung cấp dịch vụ.
- Nếu bạn dùng vân tay làm phương pháp khóa màn hình, vân tay của bạn sẽ không thể được dùng để mở khóa màn hình ở lần đầu tiên sau khi bật thiết bị lên. Để dùng thiết bị, bạn phải mở khóa màn hình bằng mẫu hình, mã PIN hoặc mật mã đã cài đặt khi đăng ký vân tay. Cần thận không được quên mẫu hình, mã PIN hoặc mật mã.
- Nếu vân tay không được nhận dạng, mở khóa thiết bị bằng mẫu hình, mã PIN hoặc mật mã mà bạn đã đặt khi đăng ký vân tay và đăng ký lại vân tay của bạn. Nếu bạn quên mẫu hình, mã PIN hoặc mật mã, bạn sẽ không thể dùng thiết bị nữa nếu không cài đặt lại. Samsung không chịu trách nhiệm cho bất kỳ mất mát dữ liệu hay sự bất tiện nào xảy ra bởi quên mất mã mở khóa.
- Nếu bạn thay đổi phương pháp khóa màn hình thành **Vuốt** hoặc **Không dùng**, tức không còn bảo mật, tất cả dữ liệu sinh trắc học của bạn sẽ bị xóa. Nếu bạn muốn sử dụng dữ liệu sinh trắc học của bạn trong các ứng dụng hoặc tính năng, bạn phải đăng ký dữ liệu sinh trắc học của bạn lại một lần nữa.

Để nhận dạng vân tay tốt hơn

Khi bạn quét vân tay trên thiết bị, hãy chú ý đến các điều kiện sau đây vì chúng có thể ảnh hưởng tới hoạt động của tính năng này:

- Thiết bị sẽ không thể nhận dạng được vân tay có vết nứt hay sẹo.
- Thiết bị có thể không nhận dạng được vân tay ở các ngón tay nhỏ hoặc mỏng.
- Để nhận dạng vân tay hiệu quả, hãy đăng ký vân tay của tay được sử dụng thường xuyên nhất để thực hiện các nhiệm vụ trên thiết bị.
- Thiết bị của bạn có cảm biến nhận dạng vân tay tích hợp ở phần giữa, phần dưới của màn hình. Hãy đảm bảo rằng miếng bảo vệ màn hình hoặc màn hình cảm ứng trên vùng cảm biến nhận dạng vân tay không bị làm trầy xước hoặc làm hỏng bởi các vật thể như tiền xu, chìa khóa, bút và vòng cổ.
- Hãy đảm bảo vùng cảm biến nhận dạng vân tay ở phần giữa, phía dưới của màn hình và các ngón tay của bạn sạch sẽ và khô ráo.
- Nếu bạn cong ngón tay hoặc sử dụng đầu ngón tay, thiết bị có thể không nhận dạng được vân tay của bạn. Nhấn trên màn hình sao cho đầu ngón tay của bạn phủ lên bề mặt trải rộng của vùng nhận dạng vân tay.

Đăng ký vân tay

- 1 Trên màn hình Cài đặt, chạm vào **Sinh trắc học và bảo mật** → **Vân tay**.
- 2 Đọc hướng dẫn trên màn hình và chạm vào **Tiếp tục**.
- 3 Cài đặt phương pháp khóa màn hình.
- 4 Đặt ngón tay của bạn trên cảm biến nhận dạng vân tay. Sau khi thiết bị nhận diện ngón tay bạn, hãy nhấc ngón tay lên và đặt lại vào cảm biến nhận dạng vân tay.
Lặp lại thao tác này cho đến khi vân tay đã được đăng ký.

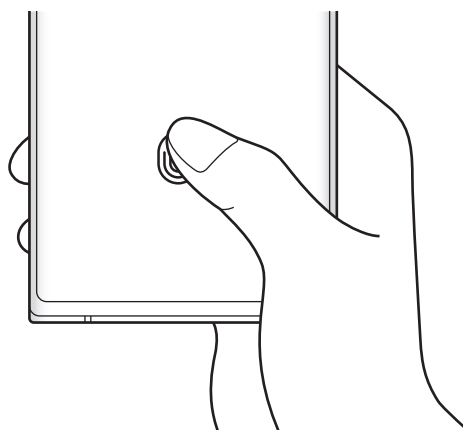

5 Khi đã hoàn tất việc đăng ký vân tay, chạm vào **Hoàn tất**.

Bạn có thể kiểm tra xem dấu vân tay của bạn đã được đăng ký hay chưa bằng cách chạm vào **Kiểm tra vân tay đã thêm**.

Mở khóa màn hình bằng vân tay của bạn.

Bạn có thể mở khóa màn hình bằng vân tay thay vì sử dụng mẫu hình, PIN hoặc mật mã.

- 1 Trên màn hình Cài đặt, chạm vào **Sinh trắc học và bảo mật** → **Vân tay**.
- 2 Mở khóa màn hình bằng phương pháp khóa màn hình đặt sẵn.
- 3 Chạm vào công tắc **Mở khóa bằng vân tay** để bật.
- 4 Trên màn hình đã khóa, đặt ngón tay lên phím cảm biến nhận dạng vân tay và quét vân tay của bạn.

Thay đổi cài đặt biểu tượng nhận dạng vân tay

Cài đặt thiết bị để hiển thị hoặc ẩn biểu tượng nhận dạng vân tay khi bạn chạm vào màn hình khi màn hình tắt.

- 1 Trên màn hình Cài đặt, chạm vào **Sinh trắc học và bảo mật** → **Vân tay**.
- 2 Mở khóa màn hình bằng phương pháp khóa màn hình đặt sẵn.
- 3 Chạm vào **H.thị b.tượng khi màn hình tắt** và chọn một tùy chọn.

Xóa vân tay đã đăng ký

Bạn có thể xóa các vân tay đã đăng ký.

- 1 Trên màn hình Cài đặt, chạm vào **Sinh trắc học và bảo mật** → **Vân tay**.
- 2 Mở khóa màn hình bằng phương pháp khóa màn hình đặt sẵn.
- 3 Chọn các vân tay để xóa và chạm vào **Xóa**.

Samsung Pass

Đăng ký dữ liệu sinh trắc học của bạn với Samsung Pass và dễ dàng xác minh danh tính của bạn khi sử dụng dịch vụ yêu cầu đăng nhập hoặc thông tin cá nhân.



- Tính năng đăng nhập trang web chỉ có đối với các trang web mà bạn truy cập thông qua ứng dụng **Internet**. Một số trang web có thể không hỗ trợ tính năng này.
- Dữ liệu sinh trắc học đã đăng ký chỉ được lưu trên thiết bị của bạn và không được đồng bộ với các thiết bị hoặc máy chủ khác.

Đăng ký Samsung Pass

Trước khi sử dụng Samsung Pass, đăng ký dữ liệu sinh trắc học với Samsung Pass.

Trên màn hình Cài đặt, chạm vào **Sinh trắc học và bảo mật** → **Samsung Pass**. Làm theo hướng dẫn trên màn hình để hoàn thành bước thiết lập.

Xác thực mật mã Samsung account

Bạn có thể sử dụng dữ liệu sinh trắc học đã đăng ký của mình để xác minh danh tính thay vì nhập mật mã Samsung account, ví dụ như khi mua nội dung từ **Galaxy Store**.

Trên màn hình chính của Samsung Pass, chạm vào  → **Cài đặt** → **Tài khoản và đồng bộ**, rồi chạm vào công tắc **Xác thực bằng Samsung Pass** để bật.

Dùng Samsung Pass để đăng nhập vào các trang web

Bạn có thể dùng Samsung Pass để đăng nhập thật dễ dàng vào các trang web có hỗ trợ tự động điền ID và mật mã.

- 1 Trên trang đăng nhập của trang web, nhập ID và mật mã của bạn, rồi chạm vào phím đăng nhập của trang web.
- 2 Khi xuất hiện cửa sổ pop-up hỏi bạn có muốn lưu thông tin đăng nhập hay không, hãy đánh dấu chọn **Đăng nhập bằng Samsung Pass** và chạm vào **Nhớ**.

Dùng Samsung Pass để đăng nhập vào các ứng dụng

Bạn có thể dùng Samsung Pass để đăng nhập thật dễ dàng vào các ứng dụng có hỗ trợ tự động điền ID và mật mã.

- 1 Trên trang đăng nhập của ứng dụng, nhập ID và mật mã của bạn, rồi chạm vào phím đăng nhập của ứng dụng.
- 2 Khi xuất hiện cửa sổ pop-up hỏi bạn có muốn lưu thông tin đăng nhập hay không, chạm vào **Lưu**.

Quản lý thông tin đăng nhập

Xem danh sách các trang web và ứng dụng bạn đã đặt để sử dụng Samsung Pass và quản lý thông tin đăng nhập.

- 1 Trên màn hình chính của Samsung Pass, chạm vào **Đăng nhập** và chọn một trang web hoặc ứng dụng từ danh sách.
- 2 Chạm vào **Sửa** và chỉnh sửa ID hay mật mã của bạn và tên của trang web hoặc ứng dụng. Để xóa thông tin đăng nhập của bạn, chạm vào **Xóa**.

Sử dụng Samsung Pass với các trang web và ứng dụng

Khi sử dụng các trang web hoặc ứng dụng có hỗ trợ Samsung Pass, bạn có thể đăng nhập dễ dàng bằng Samsung Pass.

Để xem danh sách trang web và ứng dụng hỗ trợ Samsung Pass, trên màn hình chính của Samsung Pass, chạm vào  → **Đối tác**. Nếu không có trang web hoặc ứng dụng nào hỗ trợ Samsung Pass, **Đối tác** sẽ không hiện ra.



- Các trang web và ứng dụng khả dụng có thể khác nhau tùy theo nhà cung cấp dịch vụ hoặc mẫu máy.
- Samsung không chịu trách nhiệm đối với mất mát hoặc bất tiện xảy ra bởi việc đăng nhập vào các trang web và ứng dụng qua Samsung Pass.

Tự động nhập thông tin cá nhân của bạn

Bạn có thể sử dụng Samsung Pass để dễ dàng nhập thông tin cá nhân như địa chỉ hoặc thông tin thẻ thanh toán của bạn trên các ứng dụng hỗ trợ tự động điền.

- 1 Trên màn hình chính của Samsung Pass, chạm vào **Mẫu điền tự động** và chọn một tùy chọn.
- 2 Nhập thông tin và chạm vào **Lưu**.
Bây giờ bạn đã có thể sử dụng dữ liệu sinh trắc học mà bạn đã đăng ký với Samsung Pass để tự động nhập thông tin cá nhân trên các ứng dụng được hỗ trợ.

Xóa dữ liệu Samsung Pass của bạn

Bạn có thể xóa dữ liệu sinh trắc học, thông tin đăng nhập và dữ liệu ứng dụng đã đăng ký với Samsung Pass.

Trên màn hình chính của Samsung Pass, chạm vào  → **Cài đặt** → **Xóa dữ liệu**.



- Các điều khoản và điều kiện bạn đã đồng ý và Samsung account của bạn vẫn còn hiệu lực.
- Dữ liệu Samsung Pass trên các thiết bị khác đã đăng nhập vào Samsung account của bạn sẽ không được xóa.

Thư mục bảo mật

Thư mục bảo mật sẽ bảo vệ các nội dung và ứng dụng riêng tư của bạn, chẳng hạn như ảnh chụp và danh bạ, để tránh bị người khác truy cập. Bạn có thể giữ an toàn cho các nội dung và ứng dụng riêng tư của bạn ngay cả khi thiết bị đã bị mở khóa.

- ❗ Thư mục bảo mật là một vùng lưu trữ bảo mật tách biệt. Dữ liệu trong Thư mục bảo mật sẽ không thể bị truyền đến các thiết bị khác qua các phương pháp chia sẻ chưa được chấp thuận như USB hoặc Wi-Fi Direct. Nếu cố tùy chỉnh hệ điều hành hoặc chỉnh sửa phần mềm sẽ khiến cho Thư mục bảo mật tự động khóa và không thể truy cập vào được. Trước khi lưu dữ liệu vào Thư mục bảo mật, đảm bảo đã sao lưu dữ liệu vào một nơi an toàn khác.

Cài đặt Thư mục bảo mật

- 1 Khởi chạy ứng dụng **Cài đặt** và chạm vào **Sinh trắc học và bảo mật** → **Thư mục bảo mật**.
- 2 Làm theo hướng dẫn trên màn hình để hoàn thành bước thiết lập.
Màn hình Thư mục bảo mật sẽ xuất hiện và biểu tượng ứng dụng Thư mục bảo mật (🔒) sẽ được thêm vào màn hình Ứng dụng.
Để thay đổi tên hoặc màu biểu tượng của Thư mục bảo mật, chạm vào ⋮ → **Tùy chỉnh**.

- ✍️ • Khi bạn khởi chạy ứng dụng **Thư mục bảo mật**, bạn phải mở khóa ứng dụng bằng phương pháp khóa đặt sẵn của mình.
- Nếu bạn quên mất mã mở khóa Thư mục bảo mật, bạn có thể đặt lại bằng cách dùng Samsung account của bạn. Chạm vào phím ở phần phía dưới màn hình khóa và nhập mật mã Samsung account của bạn.

Cài đặt một điều kiện khóa tự động cho Thư mục bảo mật

- 1 Khởi chạy ứng dụng **Thư mục bảo mật** và chạm vào ⋮ → **Cài đặt** → **Tự động khóa Thư mục bảo mật**.
- 2 Chọn một tùy chọn khóa.

- ✍️ Để khóa thủ công Thư mục bảo mật của bạn, chạm vào ⋮ → **Khóa và thoát**.

Chuyển nội dung sang Thư mục bảo mật

Chuyển các nội dung như ảnh và video vào Thư mục bảo mật. Các thao tác sau là ví dụ minh họa việc di chuyển một hình ảnh từ vùng lưu trữ mặc định sang Thư mục bảo mật.

- 1 Khởi chạy ứng dụng **Thư mục bảo mật** và chạm vào **Thêm file**.
- 2 Chạm vào **Ảnh**, đánh dấu chọn để chuyển, rồi chạm vào **Xong**.
- 3 Chạm vào **Di chuyển**.

Các mục đã được chọn sẽ xóa trong thư mục gốc và chuyển sang Thư mục bảo mật. Để sao chép các mục, chạm vào **Sao chép**.



Phương pháp di chuyển có thể khác nhau tùy vào kiểu nội dung.

Chuyển nội dung ra khỏi Thư mục bảo mật

Chuyển nội dung từ Thư mục bảo mật sang các ứng dụng tương ứng trong vùng lưu trữ mặc định. Các thao tác sau là ví dụ minh họa việc di chuyển một hình ảnh từ Thư mục bảo mật sang kho lưu trữ mặc định.

- 1 Khởi chạy ứng dụng **Thư mục bảo mật** và chạm vào **Bộ sưu tập**.
- 2 Chọn một ảnh và chạm vào **⋮** → **Chuyển ra khỏi Thư mục bảo mật**.
Các mục đã chọn sẽ được chuyển sang **Bộ sưu tập** trong kho lưu trữ mặc định.

Thêm ứng dụng

Thêm một ứng dụng để sử dụng trong Thư mục bảo mật.

- 1 Khởi chạy ứng dụng **Thư mục bảo mật**, chạm vào **Thêm ứng dụng**.
- 2 Đánh dấu chọn một hoặc nhiều ứng dụng đã cài đặt trên thiết bị và chạm vào **Thêm**.

Gỡ các ứng dụng khỏi Thư mục bảo mật

Chạm và giữ một ứng dụng để xóa, rồi chạm vào **Gỡ cài đặt**.

Thêm tài khoản

Thêm Samsung account và tài khoản Google hoặc các tài khoản khác của bạn vào để đồng bộ với Thư mục bảo mật.

- 1 Khởi chạy ứng dụng **Thư mục bảo mật**, chạm vào **⋮** → **Cài đặt** → **Tài khoản** → **Thêm tài khoản**.
- 2 Chọn một dịch vụ tài khoản.
- 3 Làm theo hướng dẫn trên màn hình để hoàn thành bước thiết lập tài khoản.

Ẩn Thư mục bảo mật

Bạn có thể ẩn phím tắt vào Thư mục bảo mật trên màn hình Ứng dụng.

Khởi chạy ứng dụng **Thư mục bảo mật**, chạm vào  → **Cài đặt** rồi chạm vào công tắc **Hiện b.tượng trên MH Ứng dụng** để tắt.

Hoặc mở bảng thông báo, vuốt dọc xuống, rồi chạm vào  (**Thư mục bảo mật**) để tắt tính năng.

Nếu bạn muốn hiển thị lại Thư mục bảo mật, khởi chạy ứng dụng **Cài đặt**, chạm vào **Sinh trắc học và bảo mật** → **Thư mục bảo mật**, rồi chạm vào công tắc **Hiện b.tượng trên MH Ứng dụng** để bật.

Sao lưu và khôi phục Thư mục bảo mật

Sao lưu nội dung và ứng dụng trong Thư mục bảo mật vào Samsung Cloud bằng Samsung account của bạn và khôi phục sau.

Khởi chạy ứng dụng **Thư mục bảo mật** và chạm vào  → **Cài đặt** → **Sao lưu và khôi phục**.

Gỡ cài đặt Thư mục bảo mật

Bạn có thể gỡ cài đặt Thư mục bảo mật bao gồm cả những ứng dụng và nội dung bên trong.

Khởi chạy ứng dụng **Thư mục bảo mật** và chạm vào  → **Cài đặt** → **Cài đặt khác** → **Gỡ cài đặt**.

Để sao lưu nội dung trước khi gỡ cài đặt Thư mục bảo mật, chạm vào **Chuyển các file media ra khỏi Thư mục bảo mật** và chạm vào **Gỡ cài đặt**. Để truy cập dữ liệu được sao lưu từ Thư mục bảo mật, khởi chạy ứng dụng **File của bạn** và chạm vào **Bộ nhớ trong** → **Secure Folder**.

 Các ghi chú được lưu trong **Samsung Notes** sẽ không được sao lưu.

Wi-Fi bảo mật

Bảo mật Wi-Fi là dịch vụ bảo mật kết nối mạng Wi-Fi của bạn. Dịch vụ này mã hóa dữ liệu sử dụng mạng Wi-Fi và tắt các ứng dụng và trang web theo dõi để bạn có thể sử dụng mạng Wi-Fi một cách an toàn. Ví dụ, khi sử dụng mạng Wi-Fi không bảo mật ở nơi công cộng như quán cafe hay sân bay, tính năng Bảo mật Wi-Fi sẽ tự động bật lên để không ai có thể xâm nhập vào thông tin đăng nhập của bạn hoặc theo dõi các hoạt động của bạn trên các ứng dụng và trang web.

Trên màn hình Cài đặt, chạm vào **Sinh trắc học và bảo mật** → **Wi-Fi bảo mật** và làm theo các hướng dẫn trên màn hình để hoàn thành thiết lập.

Khi bật tính năng Bảo mật Wi-Fi, biểu tượng  sẽ xuất hiện trên thanh trạng thái.

-  • Sử dụng tính năng này có thể khiến tốc độ mạng Wi-Fi bị chậm đi.
- Tính năng này có thể không khả dụng tùy theo mạng Wi-Fi, nhà cung cấp dịch vụ hoặc mẫu máy.

Chọn các ứng dụng cần bảo vệ bằng tính năng Bảo mật Wi-Fi

Chọn các ứng dụng cần bảo vệ bằng tính năng Bảo mật Wi-Fi để bảo vệ dữ liệu an toàn, như là mật mã hoặc hoạt động của bạn trên các ứng dụng, tránh bị người khác truy cập.

Trên màn hình Cài đặt, chạm vào **Sinh trắc học và bảo mật** → **Wi-Fi bảo mật** → **Ứng dụng được bảo vệ** và chạm vào các công tắc kế bên các ứng dụng bạn muốn bảo vệ bằng tính năng Bảo mật Wi-Fi.

 Một số ứng dụng có thể không hỗ trợ tính năng này.

Mua gói bảo vệ

Bạn được cung cấp một gói bảo vệ mạng Wi-Fi miễn phí mỗi tháng. Bạn cũng có thể mua gói bảo vệ trả phí và được bảo vệ với băng thông không giới hạn trong một thời gian có hạn.

1 Trên màn hình Cài đặt, chạm vào **Sinh trắc học và bảo mật** → **Wi-Fi bảo mật**.

2 Chạm vào **Gói bảo vệ** và chọn gói bạn muốn.

 Đối với các gói bảo vệ nhất định, bạn có thể chuyển gói bảo vệ sang một thiết bị khác có đăng nhập Samsung account của bạn.

3 Làm theo hướng dẫn trên màn hình để hoàn tất việc mua hàng.

Riêng tư

Thay đổi cài đặt riêng tư.

Trên màn hình Cài đặt, chạm vào **Riêng tư**.

- **Trình quản lý quyền:** Xem danh sách các tính năng và ứng dụng có quyền sử dụng. Bạn cũng có thể sửa cài đặt quyền.
- **Gửi dữ liệu chẩn đoán:** Cài đặt thiết bị để tự động gửi chẩn đoán và thông tin sử dụng của thiết bị tới Samsung.
- **Nhận thông tin tiếp thị:** Cài đặt có cho nhận thông tin tiếp thị của Samsung như các chào mời đặc biệt, quyền lợi thành viên và các bản tin hay không.
- **Bảo mật Samsung account:** Quản lý dữ liệu cá nhân liên quan đến Samsung account và thay đổi các cài đặt đối với Dịch vụ tùy chỉnh.
- **Nâng cao:** Cấu hình các cài đặt riêng tư nâng cao.

 Một số tính năng có thể không khả dụng tùy theo nhà cung cấp dịch vụ hoặc mẫu máy.

Vị trí

Thay đổi các cài đặt cho quyền truy cập thông tin vị trí.

Trên màn hình Cài đặt, chạm vào **Vị trí**.

- **Quyền của ứng dụng:** Xem danh sách các ứng dụng có quyền truy cập vị trí của thiết bị và tùy chỉnh các cài đặt về quyền đó.
- **Cải thiện độ chính xác:** Cài đặt cho thiết bị sử dụng tính năng Wi-Fi hoặc Bluetooth để tăng sự chính xác của thông tin định vị ngay cả khi các tính năng này đã bị tắt.
- **Yêu cầu vị trí gần đây:** Xem ứng dụng nào yêu cầu thông tin vị trí hiện tại của bạn.
- **Dịch vụ định vị:** Xem các dịch vụ của vị trí mà thiết bị của bạn đang sử dụng.

Tài khoản và sao lưu

Tùy chọn

Đồng bộ, sao lưu hoặc khôi phục dữ liệu trên thiết bị của bạn bằng Samsung Cloud. Bạn cũng có thể đăng nhập vào các tài khoản chẳng hạn như Samsung account và tài khoản Google của bạn và truyền dữ liệu sang hoặc từ các thiết bị khác thông qua Smart Switch.

Trên màn hình Cài đặt, chạm vào **Tài khoản và sao lưu**.

- **Tài khoản:** Thêm Samsung account và tài khoản Google hoặc các tài khoản khác của bạn để đồng bộ.
- **Sao lưu và khôi phục:** Đảm bảo an toàn cho các thông tin cá nhân, dữ liệu ứng dụng và các cài đặt trên thiết bị của bạn. Bạn có thể sao lưu các thông tin nhạy cảm của mình và truy cập sau. Bạn phải đăng nhập vào tài khoản Google hoặc Samsung account để sao lưu hoặc khôi phục dữ liệu.
- **Samsung Cloud:** Quản lý nội dung mà bạn muốn lưu trữ an toàn trong Samsung Cloud. Đồng bộ và sao lưu dữ liệu và các cài đặt của bạn, cũng như khôi phục các dữ liệu và cài đặt của thiết bị trước đó ngay cả khi bạn không có chúng. Xem [Samsung Cloud](#) để biết thêm thông tin.
- **Smart Switch:** Khởi chạy Smart Switch và truyền dữ liệu từ thiết bị trước của bạn. Xem [Chuyển dữ liệu từ thiết bị trước của bạn \(Smart Switch\)](#) để biết thêm thông tin.



Hãy thường xuyên sao lưu dữ liệu vào một nơi an toàn, chẳng hạn như Samsung Cloud hoặc một máy vi tính để có thể khôi phục được nếu dữ liệu này bị hỏng hoặc thất lạc do vô tình cài đặt máy về lại như lúc mới được sản xuất.

Samsung Cloud

Đồng bộ dữ liệu thiết bị của bạn với Samsung Cloud và xem dữ liệu bạn đã đồng bộ trong từng ứng dụng. Bạn cũng có thể sao lưu dữ liệu trên thiết bị của bạn lên Samsung Cloud và khôi phục lại sau.

Đồng bộ dữ liệu

Bạn có thể đồng bộ dữ liệu lưu trong thiết bị của bạn vào Samsung Cloud và truy cập vào từ các thiết bị khác.

1 Trên màn hình Cài đặt, chạm vào **Tài khoản và sao lưu** → **Samsung Cloud**.

2 Chạm vào  → **Cài đặt** → **Cài đặt đ.bộ và tự động sao lưu** → **Đồng bộ**.

3 Chạm vào các công tắc ở những mục mà bạn muốn đồng bộ.

 Khi bạn kết nối Samsung account và tài khoản Microsoft của mình, bạn có thể đồng bộ ảnh và video với Microsoft OneDrive.

Sao lưu dữ liệu

Bạn có thể sao lưu dữ liệu trên thiết bị của bạn lên Samsung Cloud.

1 Trên màn hình Cài đặt, chạm vào **Tài khoản và sao lưu** → **Samsung Cloud** → **Sao lưu điện thoại này**.

2 Đánh dấu chọn các mục bạn muốn sao lưu và chạm vào **Sao lưu**.

3 Chạm vào **H.tất**.

 • Một số dữ liệu sẽ không được sao lưu. Để kiểm tra dữ liệu nào sẽ được sao lưu, trên màn hình Cài đặt, chạm vào **Tài khoản và sao lưu** → **Samsung Cloud** → **Sao lưu điện thoại này**.

- Để xem dữ liệu sao lưu của thiết bị khác trong Samsung Cloud của bạn, trên màn hình Cài đặt, chạm vào **Tài khoản và sao lưu** → **Samsung Cloud** → **Khôi phục dữ liệu** → ▼, rồi chọn một thiết bị mà bạn muốn.

Khôi phục dữ liệu

Bạn có thể khôi phục lại dữ liệu sao lưu từ Samsung Cloud sang thiết bị của bạn.

1 Trên màn hình Cài đặt, chạm vào **Tài khoản và sao lưu** → **Samsung Cloud**.

2 Chạm vào **Khôi phục dữ liệu** → ▼ và chọn một thiết bị bạn muốn.

3 Đánh dấu chọn các mục mà bạn muốn khôi phục và chạm vào **Khôi phục**.

Google

Cấu hình cài đặt cho một số tính năng được Google cung cấp.

Trên màn hình Cài đặt, chạm vào **Google**.

Tính năng nâng cao

Tùy chọn

Bật các tính năng nâng cao và thay đổi cài đặt kiểm soát các tính năng đó.

Trên màn hình Cài đặt, chạm vào **Tính năng nâng cao**.

- **S Pen:** Thay đổi cài đặt để sử dụng S Pen. Xem [S Pen](#) để biết thêm thông tin.
- **Phím Cạnh:** Chọn một ứng dụng hay một tính năng để khởi chạy bằng phím Cạnh. Xem [Cài đặt phím Cạnh](#) để biết thêm thông tin.
- **Bixby Routines:** Thêm các thói quen để tự động hóa những cài đặt mà bạn thường dùng. Thiết bị cũng đề xuất các thói quen hữu ích phù hợp với hoạt động thường xuyên của bạn. Xem [Bixby Routines](#) để biết thêm thông tin.
- **Gọi & nhắn tin trên thiết bị khác:** Sử dụng tính năng gọi điện và nhắn tin của thiết bị của bạn trên các thiết bị khác có đăng nhập vào Samsung account của bạn.
- **Liên kết với Windows:** Truy cập ngay dữ liệu đã lưu trong thiết bị trên máy tính của bạn. Xem [Liên kết với Windows](#) để biết thêm thông tin.
- **Dạng xem pop-up thông minh:** Chọn các ứng dụng để xem thông báo của chúng qua cửa sổ pop-up. Khi sử dụng tính năng này, bạn có thể nhanh chóng xem nội dung thông qua cửa sổ pop-up bằng cách chạm vào biểu tượng trên màn hình.
- **Ảnh chụp màn hình và trình ghi màn hình:** Thay đổi cài đặt chụp màn hình và trình ghi hình màn hình.
- **Chia sẻ trực tiếp:** Cài đặt thiết bị để hiển thị các danh bạ đã liên hệ trên bảng tùy chọn chia sẻ để cho phép bạn chia sẻ trực tiếp nội dung.
- **Giảm ảnh động:** Cài đặt thiết bị để giảm các hiệu ứng màn hình cho một số thao tác nhất định như mở hoặc đóng ứng dụng.
- **Chuyển động và thao tác:** Bật tính năng chuyển động và cấu hình cài đặt. Xem [Chuyển động và thao tác](#) để biết thêm thông tin.
- **Chế độ Một tay:** Bật chế độ thao tác bằng một tay để tiện sử dụng thiết bị bằng một tay.

- **Game Launcher:** Bật tính năng Game Launcher. Xem [Game Launcher](#) để biết thêm thông tin.
- **Dual Messenger:** Cài đặt ứng dụng thứ hai và dùng hai tài khoản riêng biệt cho cùng một ứng dụng nhắn tin. Xem [Dual Messenger](#) để biết thêm thông tin.
- **Nâng cao video:** Cải thiện chất lượng hình ảnh của các video của bạn để tận hưởng các sắc màu rực rỡ và sống động hơn.



Tính năng này có thể không sử dụng được trong một số ứng dụng.

- **Gửi tin nhắn SOS:** Cài đặt thiết bị để gửi các tin nhắn trợ giúp bằng cách nhấn phím Cảnh nhiều lần.



Một số tính năng có thể không khả dụng tùy theo nhà cung cấp dịch vụ hoặc mẫu máy.

Chuyển động và thao tác

Bật tính năng chuyển động và cấu hình cài đặt.

Trên màn hình Cài đặt, chạm vào **Tính năng nâng cao** → **Chuyển động và thao tác**.

- **Nhắc lên để đánh thức:** Cài đặt thiết bị để bật màn hình khi bạn nhắc lên.
- **Chạm hai lần để đánh thức:** Cài đặt thiết bị để bật màn hình khi chạm hai lần vào bất kỳ vị trí nào trên màn hình khi màn hình tắt.
- **Nghỉ thông minh:** Cài đặt thiết bị để ngăn màn hình bị tắt trong khi bạn đang nhìn vào màn hình.
- **Cảnh báo thông minh:** Cài đặt thiết bị để báo cho bạn nếu bạn có cuộc gọi nhỡ hoặc tin nhắn mới khi bạn cầm thiết bị lên.



Tính năng này có thể không hoạt động nếu màn hình được bật hoặc thiết bị không nằm trên bề mặt phẳng.

- **Tắt âm dễ dàng:** Cài đặt thiết bị để tắt các âm thanh nhất định bằng cách sử dụng chuyển động hoặc thao tác.
- **Vuốt lòng bàn tay để chụp:** Cài đặt thiết bị để chụp ảnh màn hình khi bạn vuốt bàn tay sang trái hoặc sang phải trên màn hình. Bạn có thể xem các ảnh được chụp trong **Bộ sưu tập**.



Không thể chụp ảnh màn hình khi đang sử dụng một số ứng dụng và tính năng.

- **Vuốt để gọi hoặc gửi tin nhắn:** Cài đặt thiết bị để thực hiện cuộc gọi hoặc gửi tin nhắn khi bạn vuốt sang phải hoặc sang trái trên một danh bạ hoặc một số điện thoại trong **Điện thoại** hoặc ứng dụng **Danh bạ**.



Lắc hoặc tác động quá mức lên thiết bị có thể gây ra các nhập liệu không mong muốn ở một số tính năng có sử dụng cảm biến.

Dual Messenger

Cài đặt ứng dụng thứ hai và sử dụng hai tài khoản riêng biệt cho cùng một ứng dụng nhắn tin.

1 Trên màn hình Cài đặt, chạm vào **Tính năng nâng cao** → **Dual Messenger**.

Các ứng dụng được hỗ trợ sẽ xuất hiện.

2 Chạm vào công tắc của một ứng dụng để cài đặt ứng dụng thứ hai.

Ứng dụng thứ hai sẽ được cài đặt. Biểu tượng của ứng dụng thứ hai sẽ được hiển thị với .

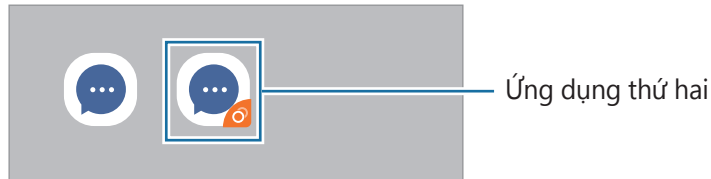

- Tính năng Dual Messenger này có thể không có tùy theo ứng dụng.
- Một số tính năng của ứng dụng có thể bị hạn chế ở ứng dụng thứ hai.

Gỡ cài đặt ứng dụng thứ hai

1 Trên màn hình Cài đặt, chạm vào **Tính năng nâng cao** → **Dual Messenger**.

2 Chạm vào công tắc của ứng dụng bạn muốn gỡ cài đặt và chạm vào **Gỡ cài đặt**.

Mọi dữ liệu liên quan đến ứng dụng thứ hai sẽ bị xóa đi.

- Nếu bạn gỡ cài đặt ứng dụng thứ nhất, ứng dụng thứ hai cũng sẽ bị xóa.

Tiện ích số và kiểm soát truy cập

Xem lịch sử sử dụng thiết bị của bạn và sử dụng các tính năng để ngăn thiết bị gây trở ngại đến cuộc sống của bạn. Bạn cũng có thể cài đặt kiểm soát của phụ huynh đối với con mình và quản lý việc sử dụng thiết bị kỹ thuật số của chúng.

Trên màn hình Cài đặt, chạm vào **Tiện ích số và kiểm soát truy cập**.

- **Thời gian sáng màn hình:** Cài đặt mục tiêu thời gian bạn sử dụng thiết bị một ngày.
- **Mở khóa:** Cài đặt mục tiêu số lần bạn mở khóa thiết bị một ngày.
- **Đếm giờ ứng dụng:** Hạn chế thời gian sử dụng hàng ngày cho mỗi ứng dụng bằng cách đặt một bộ đếm thời gian. Khi bạn đạt đến mức giới hạn, ứng dụng sẽ bị tắt và bạn không thể sử dụng nữa.
- **Chế độ Tập trung:** Bật chế độ tập trung để tránh bị phân tâm bởi thiết bị và tập trung vào công việc của bạn. Bạn có thể dùng các ứng dụng bạn đã cho phép dùng trong chế độ tập trung.

- **Thư giãn:** Bật chế độ thư giãn để giảm mỏi mắt trước khi ngủ và tránh làm phiền giấc ngủ của bạn.
- **Theo dõi âm lượng:** Bật theo dõi âm lượng để bảo vệ thính giác của bạn.
- **Kiểm soát truy cập:** Quản lý việc sử dụng thiết bị kỹ thuật số của con bạn.

Chăm sóc thiết bị

Giới thiệu

Tính năng chăm sóc thiết bị cho bạn biết tổng quan về trạng thái pin, kho lưu trữ, bộ nhớ và bảo mật hệ thống của thiết bị. Bạn cũng có thể tự động tối ưu hóa thiết bị bằng một lần chạm.

Tối ưu hóa thiết bị của bạn

Trên màn hình Cài đặt, chạm vào **Chăm sóc thiết bị** → **Tối ưu ngay**.

Tính năng tối ưu nhanh sẽ nâng cao hiệu quả hoạt động của thiết bị qua các hoạt động sau đây.

- Đóng ứng dụng đang chạy ngầm.
- Quản lý các hoạt động sử dụng pin bất thường.
- Quét các ứng dụng lỗi và phần mềm độc hại.

Sử dụng tính năng tối ưu hóa tự động

Bạn có thể cài đặt thiết bị để thực hiện tối ưu hóa tự động khi không sử dụng thiết bị của bạn. Chạm vào **⋮** → **Nâng cao** → **Tự động tối ưu** và chạm vào công tắc để bật. Nếu bạn muốn đặt thời gian thực hiện tối ưu hóa tự động, chạm vào **Thời gian**.

Pin

Kiểm tra lượng pin còn lại và thời gian sử dụng thiết bị. Đối với thiết bị có mức pin thấp, hãy duy trì lượng pin bằng cách bật tính năng tiết kiệm pin.

Trên màn hình Cài đặt, chạm vào **Chăm sóc thiết bị** → **Pin**.

- **Mức sử dụng pin:** Xem mức sử dụng pin của bạn và chuyển các ứng dụng không dùng sang chế độ nghỉ. Chọn các ứng dụng trong danh sách ứng dụng và chạm vào công tắc **Đặt ứ.dụng vào chế độ nghỉ** để bật tính năng này.
- **Chế độ pin:** Chọn một chế độ pin, chẳng hạn như chế độ tiết kiệm pin.

- **Quản lý nguồn ứng dụng:** Giới hạn mức sử dụng pin của các ứng dụng bạn không dùng thường xuyên.
 - **Wireless PowerShare:** Sạc một thiết bị khác bằng pin của thiết bị của bạn. Xem [Wireless PowerShare](#) để biết thêm thông tin.
 - **Sạc:** Cài đặt thiết bị để sạc pin nhanh hơn. Xem [Sạc nhanh](#) để biết thêm thông tin.
-  • Thời gian sử dụng còn lại cho biết thời gian còn lại trước khi hết pin. Thời gian còn lại có thể khác nhau tùy theo cài đặt thiết bị của bạn và các điều kiện hoạt động.
- Có thể bạn sẽ không nhận được thông báo từ một số ứng dụng có dùng chế độ tiết kiệm pin.

Lưu trữ

Kiểm tra trạng thái bộ nhớ đã sử dụng và còn trống.

Trên màn hình Cài đặt, chạm vào **Chăm sóc thiết bị** → **Lưu trữ**. Để xóa các file hoặc gỡ cài đặt ứng dụng mà bạn không còn sử dụng nữa, hãy chọn một thể loại. Sau đó, đánh dấu các mục để chọn và chạm vào **Xóa** hoặc **Gỡ cài đặt**.

-  • Dung lượng khả dụng thực tế của bộ nhớ trong nhỏ hơn so với dung lượng hiển thị vì hệ điều hành và các ứng dụng mặc định đã chiếm một phần bộ nhớ. Dung lượng trống có thể thay đổi khi bạn cập nhật thiết bị.
- Bạn có thể xem khả năng còn lưu trữ được của bộ nhớ trong ở phần Cấu hình của thiết bị trên trang web của Samsung.

Bộ nhớ

Trên màn hình Cài đặt, chạm vào **Chăm sóc thiết bị** → **Bộ nhớ**.

Để tăng tốc cho thiết bị bằng cách dừng các ứng dụng đang chạy ngầm, đánh dấu chọn các ứng dụng từ danh sách ứng dụng và chạm vào **Dọn ngay**.

Bảo mật

Kiểm tra trạng thái bảo mật của thiết bị. Tính năng này sẽ quét thiết bị của bạn để tìm phần mềm độc hại.

Trên màn hình Cài đặt, chạm vào **Chăm sóc thiết bị** → **Bảo mật** → **Quét điện thoại**.

Ứng dụng

Quản lý ứng dụng của thiết bị và thay đổi cài đặt của chúng. Bạn có thể xem các thông tin sử dụng ứng dụng, thay đổi kiểu thông báo hay cài đặt quyền hạn hoặc cho gỡ cài đặt hoặc tắt các ứng dụng không cần thiết.

Trên màn hình Cài đặt, chạm vào **Ứng dụng**.

Quản lý chung

Tùy chỉnh cài đặt hệ thống trên thiết bị của bạn hoặc cài đặt lại thiết bị.

Trên màn hình Cài đặt, chạm vào **Quản lý chung**.

- **Ngôn ngữ và bàn phím:** Chọn ngôn ngữ thiết bị và thay đổi cài đặt, chẳng hạn như bàn phím và nhập liệu bằng giọng nói. Một số tùy chọn có thể không có sẵn tùy thuộc vào ngôn ngữ đã chọn. Xem [Thêm ngôn ngữ thiết bị](#) để biết thêm thông tin.
- **Thời gian:** Truy cập và thay đổi các cài đặt để điều khiển cách thiết bị hiển thị ngày và thời gian.
 Nếu pin hết hoàn toàn trong thời gian dài, ngày và thời gian sẽ bị thiết lập lại.
- **Liên hệ chúng tôi:** Đặt câu hỏi hoặc xem các câu hỏi thường gặp.
- **Đặt lại:** Đặt lại các cài đặt thiết bị của bạn hoặc thực hiện khôi phục cài đặt gốc.

Thêm ngôn ngữ thiết bị

Bạn có thể thêm ngôn ngữ để sử dụng trên thiết bị của bạn.

- 1 Trên màn hình Cài đặt, chạm vào **Quản lý chung** → **Ngôn ngữ và bàn phím** → **Ngôn ngữ** → **Thêm ngôn ngữ**.
Để xem tất cả các ngôn ngữ có thể thêm vào, chạm vào  → **Tất cả ngôn ngữ**.
- 2 Chọn ngôn ngữ để thêm vào.

3 Để cài đặt một ngôn ngữ đã chọn là ngôn ngữ mặc định, chạm vào **Đặt mặc định**. Để giữ cài đặt ngôn ngữ hiện tại, chạm vào **Giữ hiện tại**.

Ngôn ngữ đã chọn sẽ được thêm vào danh sách ngôn ngữ. Nếu bạn đã thay đổi ngôn ngữ mặc định, ngôn ngữ đã chọn sẽ được đưa lên đầu danh sách.

Để thay đổi ngôn ngữ mặc định trong danh sách ngôn ngữ của bạn, chọn một ngôn ngữ bạn muốn rồi chạm vào **Áp dụng**. Nếu một ứng dụng không hỗ trợ ngôn ngữ mặc định thì thiết bị sẽ sử dụng ngôn ngữ được hỗ trợ tiếp theo trong danh sách.

Hỗ trợ

Cấu hình các cài đặt khác nhau để cải thiện khả năng hỗ trợ cho thiết bị. Xem [Hỗ trợ](#) để biết thêm thông tin.

Trên màn hình Cài đặt, chạm vào **Hỗ trợ**.

Cập nhật phần mềm

Cập nhật phần mềm thiết bị của bạn thông qua dịch vụ nâng cấp phần mềm không dây (firmware over-the-air - FOTA). Bạn cũng có thể lên lịch hẹn nâng cấp phần mềm.

Trên màn hình Cài đặt, chạm vào **Cập nhật phần mềm**.

- **Tải về và cài đặt:** Kiểm tra và cài đặt các bản cập nhật một cách thủ công.
- **Tự động tải về qua Wi-Fi:** Cài đặt thiết bị để tải về các bản cập nhật một cách tự động khi được kết nối tới một mạng Wi-Fi.
- **Cập nhật gần nhất:** Xem thông tin về lần cuối cập nhật phần mềm.

 Nếu các bản cập nhật phần mềm khẩn cấp được phát hành để bảo mật thiết bị của bạn và chặn các mối đe dọa mới về bảo mật, các bản cập nhật sẽ được cài tự động mà không cần bạn chấp thuận.

Thông tin cập nhật về bảo mật

Các bản cập nhật về bảo mật được cung cấp nhằm tăng cường tính bảo mật cho thiết bị của bạn và bảo vệ thông tin cá nhân của bạn. Để biết thêm thông tin các bản cập nhật bảo mật cho mẫu máy của bạn, hãy truy cập security.samsungmobile.com.

 Trang web chỉ hỗ trợ một số ngôn ngữ.

Thông tin điện thoại

Truy cập thông tin thiết bị của bạn.

Trên màn hình Cài đặt, chạm vào **Thông tin điện thoại**.

Để đổi tên thiết bị của bạn, chạm vào **Sửa**.

- **Trạng thái:** Xem đa dạng thông tin về thiết bị như tình trạng thẻ SIM, địa chỉ MAC của Wi-Fi và số sêri.
- **Thông tin pháp lý:** Xem thông tin pháp lý có liên quan đến thiết bị như thông tin an toàn và giấy phép mã nguồn mở.
- **Thông tin phần mềm:** Xem thông tin phần mềm của thiết bị như phiên bản hệ điều hành và phiên bản phần mềm.
- **Thông tin pin:** Xem tình trạng và thông tin pin của thiết bị.

Phụ lục

Hỗ trợ

Thông tin về Hỗ trợ

Nâng cao khả năng truy cập bằng các tính năng giúp thiết bị dễ sử dụng hơn cho người dùng bị suy giảm thị lực, thính lực và sự khéo léo.

Khởi chạy ứng dụng **Cài đặt** và chạm vào **Hỗ trợ**. Bạn có thể kiểm tra tính năng trợ năng bạn đang sử dụng ở phía trên cùng của màn hình. Chạm vào  để xem các tính năng bạn hiện đang sử dụng hoặc chạm vào **Tắt** để tắt nhanh các tính năng đó.

Voice Assistant (Phản hồi thoại)

Bật hoặc tắt Voice Assistant

Khi bạn bật Voice Assistant, thiết bị sẽ khởi động tính năng phản hồi thoại. Khi bạn chạm một lần vào tính năng đã chọn, thiết bị sẽ đọc to nội dung trên màn hình. Chạm hai lần vào tính năng sẽ bật tính năng.

Khởi chạy ứng dụng **Cài đặt**, chạm vào **Hỗ trợ** → **Đọc màn hình**, chạm vào công tắc **Voice Assistant**, chạm vào **Cho phép**, rồi chạm vào vùng đã chọn hai lần để bật tính năng.

Để tắt Voice Assistant, chạm vào công tắc và chạm nhanh hai lần vào bất kỳ vị trí nào trên màn hình.

Để xem cách sử dụng Voice Assistant, chạm vào **Hướng dẫn**.



Một số tính năng không khả dụng khi bạn đang sử dụng Voice Assistant.

Điều chỉnh màn hình bằng các cử chỉ của ngón tay

Bạn có thể sử dụng nhiều thao tác ngón tay khác nhau để điều khiển màn hình trong khi đang sử dụng Voice Assistant.

Thao tác một đầu ngón tay

- Chạm: Đọc to mục dưới đầu ngón tay bạn. Để khám phá màn hình, đặt một đầu ngón tay trên màn hình và di chuyển đầu ngón tay trên màn hình.
- Chạm hai lần: Mở mục được chọn. Trong khi các mục đã chọn được đọc lên, khi bạn nghe thấy mục bạn muốn, hãy thả ngón tay khỏi mục đó. Sau đó chạm nhanh vào bất kỳ vị trí nào trên màn hình hai lần.
- Chạm hai lần và giữ màn hình: Di chuyển mục hoặc truy cập tùy chọn khả dụng.
- Vuốt sang trái: Đọc mục trước đó.
- Vuốt sang phải: Đọc mục tiếp theo.
- Vuốt lên trên hoặc xuống dưới: Thay đổi cài đặt menu ngữ cảnh gần đây nhất.
- Vuốt sang trái rồi sang phải trong cùng lần vuốt: Cuộn màn hình lên.
- Vuốt sang phải rồi sang trái trong cùng lần vuốt: Cuộn màn hình xuống.
- Vuốt dọc lên rồi dọc xuống trong cùng lần vuốt: Di chuyển tới mục đầu tiên trên màn hình.
- Vuốt dọc xuống rồi dọc lên trong cùng lần vuốt: Di chuyển tới mục cuối cùng trên màn hình.

Thao tác hai đầu ngón tay

- Chạm hai lần: Bắt đầu, tạm dừng hoặc quay lại hành động đang làm.
- Chạm ba lần: Kiểm tra thời gian hiện tại, lượng pin còn lại và nhiều tác vụ khác. Để thay đổi các mục được đọc to, khởi chạy ứng dụng **Cài đặt** và chạm vào **Hỗ trợ** → **Đọc màn hình** → **Cài đặt** → **Thông tin thanh trạng thái**.
- Chạm bốn lần: Bật hoặc tắt phản hồi bằng giọng nói.
- Vuốt sang trái: Di chuyển tới trang tiếp theo.
- Vuốt sang phải: Quay lại trang trước.
- Vuốt lên: Cuộn danh sách xuống.
- Vuốt xuống: Cuộn danh sách lên.
- Vuốt dọc lên hoặc xuống trên màn hình Chờ: Mở màn hình Ứng dụng.
- Vuốt dọc lên hoặc xuống trên màn hình Ứng dụng: Mở màn hình Chờ.
- Vuốt theo hướng bất kỳ trên màn hình khóa: Mở khóa màn hình.
- Vuốt từ phần trên cùng của màn hình dọc xuống: Mở cửa sổ thông báo.

Thao tác ba đầu ngón tay

- Chạm: Bắt đầu đọc to các mục từ trên xuống.
- Chạm hai lần: Bắt đầu đọc từ mục tiếp theo.
- Chạm ba lần: Đọc văn bản vừa được chọn và sao chép vào bộ nhớ tạm.
- Vuốt sang trái hoặc phải: Mở menu ngữ cảnh và cuộn qua các tùy chọn.
- Vuốt lên hoặc xuống: Thay đổi đọc văn bản và chọn độ chi tiết.
- Vuốt dọc lên rồi dọc xuống trong cùng lần vuốt: Trở về màn hình trước đó.
- Vuốt dọc xuống rồi dọc lên trong cùng lần vuốt: Trở về màn hình Chờ.

Thao tác bốn đầu ngón tay

- Chạm: Trở về màn hình trước đó.
- Chạm hai lần: Trở về màn hình Chờ.
- Chạm ba lần: Mở danh sách các ứng dụng gần đây.

Sử dụng menu ngữ cảnh

Khi bạn đang sử dụng Voice Assistant, vuốt ba đầu ngón tay sang trái hoặc phải. Menu ngữ cảnh sẽ xuất hiện và thiết bị sẽ đọc to các tùy chọn. Vuốt ba đầu ngón tay sang trái hoặc phải để cuộn qua các tùy chọn. Khi bạn nghe thấy tùy chọn bạn cần, vuốt dọc lên hoặc xuống để sử dụng tùy chọn đó hoặc điều chỉnh cài đặt cho tùy chọn đó. Ví dụ: Khi bạn nghe thấy **Tốc độ nói**, bạn có thể điều chỉnh tốc độ nói bằng cách vuốt dọc lên hoặc xuống.

Thêm và quản lý các nhãn ảnh

Bạn có thể gán nhãn cho các hình ảnh trên màn hình. Thiết bị đọc to các nhãn khi các hình ảnh này được chọn. Thêm nhãn cho hình ảnh chưa có nhãn bằng cách chạm ba đầu ngón tay vào màn hình hai lần và giữ.

Để quản lý các nhãn, khởi chạy ứng dụng **Cài đặt** và chạm vào **Hỗ trợ** → **Đọc màn hình** → **Cài đặt** → **Quản lý nhãn tùy chỉnh**.

Cấu hình các cài đặt Voice Assistant

Cấu hình cài đặt cho Voice Assistant để sử dụng thuận tiện.

Khởi chạy ứng dụng **Cài đặt** và chạm vào **Hỗ trợ** → **Đọc màn hình** → **Cài đặt**.

- **Văn bản sang giọng nói:** Thay đổi các cài đặt cho tính năng chuyển văn bản sang giọng nói được dùng khi bật Voice Assistant như ngôn ngữ, tốc độ và hơn thế nữa.
- **Sự dài dòng:** Tùy chỉnh các cài đặt chi tiết cho phản hồi bằng giọng nói.
- **Lắc để đọc liên tục:** Cài đặt thiết bị để đọc to văn bản hiển thị trên màn hình khi bạn lắc thiết bị. Bạn có thể chọn từ nhiều cường độ lắc khác nhau.
- **Đọc mật mã:** Cài đặt thiết bị để đọc to các ký tự khi bạn nhập mật mã của mình.
- **Đọc lên ID người gọi:** Cài đặt thiết bị để đọc to tên người gọi khi có cuộc gọi đến.
- **Rung phản hồi:** Cài cho thiết bị rung lên trong lúc bạn điều khiển màn hình, chẳng hạn như khi chọn một mục nào đó.
- **Phản hồi âm thanh:** Cài cho thiết bị phát ra âm thanh khi bạn điều khiển màn hình, chẳng hạn như khi chọn một mục nào đó. Bạn cũng có thể điều chỉnh âm lượng của âm thanh được phát ra khi bạn chạm vào màn hình để điều chỉnh.
- **Tập trung vào giọng nói:** Cài đặt thiết bị để vặn nhỏ âm lượng media khi thiết bị đọc lên một mục.
- **Chỉ báo tiêu điểm:** Cài đặt thiết bị để tăng độ dày viền của dấu báo tập trung xuất hiện khi bạn chạm vào các mục. Bạn cũng có thể thay đổi màu của dấu báo.
- **Kích hoạt bằng một lần chạm:** Cài đặt thiết bị để bật mục được chọn bằng một lần chạm.
- **Thanh điều hướng một lần chạm:** Cài đặt thiết bị để sử dụng các phím trên thanh điều hướng với một lần chạm.
- **Menu nhanh:** Chọn các tùy chọn menu ngữ cảnh để hiển thị khi bạn vuốt sang trái hoặc sang phải bằng ba ngón tay.
- **Quản lý nhãn tùy chỉnh:** Quản lý các nhãn bạn đã thêm.
- **Lấy nét nâng cao:** Cài đặt thiết bị để chuyển tính năng tập trung về vị trí lúc đầu hay trước đó khi thay đổi màn hình.
- **Phím tắt bàn phím:** Cài các phím tắt để dùng khi sử dụng bàn phím gắn ngoài.
- **Cảm biến ánh sáng:** Cài đặt thiết bị để báo cho bạn biết khi phát hiện ánh sáng.

- **Màn hình tối với phím Cảnh:** Cài đặt thiết bị để các chức năng hoạt động bình thường khi màn hình tắt.
- **Thông tin thanh trạng thái:** Chọn các mục để đọc to khi bạn chạm hai đầu ngón tay vào màn hình ba lần.
- **Cài đặt cho người phát triển:** Cài đặt các tùy chọn để phát triển ứng dụng.

Sử dụng thiết bị với màn hình bị tắt

Để bảo mật, bạn có thể cài đặt thiết bị để hoạt động bình thường khi màn hình tắt. Màn hình sẽ không bật khi bạn nhấn phím hoặc chạm vào màn hình. Các tính năng hiện đã bật sẽ không tắt đi khi màn hình tắt.

Khởi chạy ứng dụng **Cài đặt**, chạm vào **Hỗ trợ** → **Đọc màn hình** → **Cài đặt**, rồi chạm vào công tắc **Màn hình tối với phím Cảnh** để bật. Bạn có thể bật hoặc tắt tính năng này bằng cách nhấn nhanh phím Cảnh hai lần.



Tính năng này sẽ chỉ xuất hiện khi Voice Assistant đã được bật.

Sử dụng bàn phím để nhập văn bản

Để hiển thị bàn phím, chạm vào ô nhập văn bản, rồi chạm nhanh hai lần vào bất kỳ vị trí nào trên màn hình.

Để bật tính năng nhập liệu nhanh, khởi chạy ứng dụng **Cài đặt**, chạm vào **Hỗ trợ** → **Đọc màn hình**, rồi chạm vào công tắc **Nhập nhanh** để bật.

Khi bạn chạm vào bàn phím bằng ngón tay, thiết bị sẽ đọc lên các phím ký tự bên dưới ngón tay bạn. Khi bạn nghe thấy ký tự bạn muốn, hãy thả ngón tay khỏi màn hình để lựa chọn ký tự đó. Ký tự được nhập và thiết bị sẽ đọc lên văn bản đó.

Nếu **Nhập nhanh** chưa được bật, thả đầu ngón tay của bạn khỏi ký tự bạn muốn rồi chạm nhanh hai lần vào bất kỳ vị trí nào trên màn hình.



Tính năng này sẽ chỉ xuất hiện khi Voice Assistant đã được bật.

Nhập các ký tự bổ sung

Chạm và giữ một phím trên bàn phím để nhập các ký tự thêm mà phím đó có. Một cửa sổ pop-up sẽ xuất hiện ở trên phím và hiển thị các ký tự dùng được. Để chọn một ký tự, kéo ngón tay của bạn trên cửa sổ pop-up đến khi bạn nghe thấy ký tự bạn muốn và thả ra.

Cải thiện khả năng hiển thị

Sử dụng theme tương phản cao

Áp dụng một theme để nhìn hiển thị nội dung màu sáng trên nền màu tối.

Khởi chạy ứng dụng **Cài đặt**, chạm vào **Hỗ trợ** → **Cải thiện khả năng hiển thị** → **Theme tương phản cao**, rồi chọn một theme mà bạn muốn.

Sử dụng font tương phản cao

Điều chỉnh màu và đường viền font để tăng độ tương phản giữa văn bản và nền.

Khởi chạy ứng dụng **Cài đặt**, chạm vào **Hỗ trợ** → **Cải thiện khả năng hiển thị**, rồi chạm vào công tắc **Font tương phản cao** để bật.

Sử dụng bàn phím tương phản cao

Thay đổi màu của bàn phím Samsung để tăng độ tương phản giữa văn bản và nền.

Khởi chạy ứng dụng **Cài đặt**, chạm vào **Hỗ trợ** → **Cải thiện khả năng hiển thị**, rồi chạm vào công tắc **Bàn phím tương phản cao** để bật.

Hiển thị hình dạng phím

Hiển thị hình dạng của phím với các khung để làm chúng nổi bật.

Khởi chạy ứng dụng **Cài đặt**, chạm vào **Hỗ trợ** → **Cải thiện khả năng hiển thị**, rồi chạm vào công tắc **Hiển thị hình dạng phím** để bật.

Đảo màu màn hình

Cải thiện hiển thị màn hình giúp người dùng nhận ra các chữ trên màn hình được dễ dàng hơn.

Khởi chạy ứng dụng **Cài đặt**, chạm vào **Hỗ trợ** → **Cải thiện khả năng hiển thị**, rồi chạm vào công tắc **Đảo ngược màu** để bật.

Điều chỉnh màu

Điều chỉnh cách thức hiển thị màu trên màn hình nếu bạn gặp khó khăn trong việc phân biệt các màu. Thiết bị thay đổi màu thành các màu dễ nhận ra hơn.

Khởi chạy ứng dụng **Cài đặt**, chạm vào **Hỗ trợ** → **Cải thiện khả năng hiển thị** → **Điều chỉnh màu**, rồi chạm vào công tắc để bật. Chọn một tùy chọn.

Để điều chỉnh cường độ màu, kéo thanh điều chỉnh ở dưới **Cường độ**.

Nếu bạn chọn **Màu tùy chỉnh**, bạn có thể tùy chỉnh màu của màn hình. Làm theo hướng dẫn trên màn hình để hoàn thành quy trình điều chỉnh màu sắc.

Kính màu

Điều chỉnh màu màn hình nếu bạn gặp khó khăn khi đọc văn bản.

Khởi chạy ứng dụng **Cài đặt**, chạm vào **Hỗ trợ** → **Cải thiện khả năng hiển thị** → **Kính màu**, rồi chạm vào công tắc để bật. Chọn một màu mà bạn muốn.

Để điều chỉnh độ trong suốt, kéo thanh điều chỉnh ở dưới phần **Độ mờ**.

Giảm các hiệu ứng chuyển động trên màn hình

Giảm các hiệu ứng động nếu bạn nhạy cảm với các hiệu ứng động hoặc chuyển động màn hình.

Khởi chạy ứng dụng **Cài đặt**, chạm vào **Hỗ trợ** → **Cải thiện khả năng hiển thị**, rồi chạm vào công tắc **Xóa ảnh động** để bật.

Sử dụng trình phóng to

Bật kính lúp để phóng to trên màn hình để xem nội dung ở kích thước lớn hơn.



Khởi chạy ứng dụng **Cài đặt**, chạm vào **Hỗ trợ** → **Cải thiện khả năng hiển thị**, rồi chạm vào công tắc **Cửa sổ phóng đại** để bật. Kính lúp sẽ xuất hiện trên màn hình.

Kéo cạnh của khung kính lúp để di chuyển kính lúp đến những nơi bạn muốn để phóng to màn hình.

Phóng to màn hình

Khuếch đại màn hình và phóng to các vị trí cụ thể.

Khởi chạy ứng dụng **Cài đặt** và chạm vào **Hỗ trợ** → **Cải thiện khả năng hiển thị** → **Phóng to**.

- **Chạm màn hình ba lần để phóng to:** Phóng to bằng cách chạm vào màn hình ba lần. Để quay trở lại kiểu xem bình thường, chạm ba lần vào màn hình một lần nữa.
- **Sử dụng phím tắt để phóng to:** Phóng to bằng cách chạm vào  trên thanh điều hướng rồi chạm vào vị trí bạn muốn khuếch đại màn hình. Để trở lại màn hình bình thường, chạm vào .

Để khám phá màn hình, kéo từ hai ngón tay trở lên ngang qua màn hình đã phóng to.

Điều chỉnh tỷ lệ thu phóng, chạm hoặc tách hai ngón tay trở lên trên màn hình phóng to.

Bạn cũng có thể tạm thời phóng to màn hình bằng cách chạm ba lần vào màn hình và giữ. Hoặc chạm vào , rồi chạm và giữ màn hình. Khi giữ màn hình, kéo ngón tay để khám phá màn hình. Thả ngón tay để trở về dạng xem thông thường.



- Bàn phím và thanh điều hướng trên màn hình không thể phóng to.
- Khi tính năng này được bật, năng suất của một số ứng dụng có thể bị ảnh hưởng.

Phóng to con trỏ chuột và bảng cảm ứng

Phóng to con trỏ khi sử dụng chuột và bảng cảm ứng gắn ngoài.

Khởi chạy ứng dụng **Cài đặt**, chạm vào **Hỗ trợ** → **Cải thiện khả năng hiển thị**, rồi chạm vào công tắc **Con trỏ chuột/bảng cảm ứng lớn** để bật.

Thay đổi font chữ

Thay đổi kích thước và kiểu font chữ.

Khởi chạy ứng dụng **Cài đặt** và chạm vào **Hỗ trợ** → **Cải thiện khả năng hiển thị** → **Cỡ font và kiểu font**.

Thay đổi thu phóng màn hình

Phóng to hoặc thu nhỏ các mục trên màn hình.

Khởi chạy ứng dụng **Cài đặt** và chạm vào **Hỗ trợ** → **Cải thiện khả năng hiển thị** → **Thu/Phóng màn hình**.

Nâng cao thính giác

Hỗ trợ máy trợ thính

Cài đặt thiết bị để tăng cường chất lượng âm thanh để làm việc tốt hơn với máy trợ thính.

Khởi chạy ứng dụng **Cài đặt**, chạm vào **Hỗ trợ** → **Nâng cao thính giác** → **Hỗ trợ máy trợ thính**, rồi chạm vào công tắc **Tương thích với máy trợ thính** để bật.

Khuếch đại âm thanh xung quanh

Cài đặt thiết bị khuếch đại âm thanh xung quanh để giúp bạn nghe rõ hơn khi sử dụng tai nghe.

- 1 Khởi chạy ứng dụng **Cài đặt**, chạm vào **Hỗ trợ** → **Nâng cao thính giác** → **Khuếch đại âm thanh xung quanh**, rồi chạm vào công tắc để bật.
- 2 Kết nối tai nghe với thiết bị và đeo tai nghe.
- 3 Chạm vào .

Adapt Sound

Tối ưu hóa cài đặt âm thanh để tìm được chất lượng âm thanh tốt nhất và sử dụng cho các cuộc gọi hoặc phát media.

Khởi chạy ứng dụng **Cài đặt**, chạm vào **Hỗ trợ** → **Nâng cao thính giác** → **Adapt Sound** và tối ưu hóa cài đặt âm thanh.

Điều chỉnh cân bằng âm thanh

Cài đặt thiết bị để điều chỉnh cân bằng âm thanh.

- 1 Khởi chạy ứng dụng **Cài đặt** và chạm vào **Hỗ trợ** → **Nâng cao thính giác**.
- 2 Kéo thanh điều chỉnh trong **Cân bằng âm thanh trái/phải** sang trái hoặc sang phải và điều chỉnh cân bằng âm thanh.

Âm thanh mono

Âm thanh đầu ra kiểu mono kết hợp âm thanh nổi thành một dòng tín hiệu để phát qua tất cả loa của tai nghe. Sử dụng tính năng này nếu bạn bị suy giảm khả năng nghe hoặc nếu một đầu tai nghe thuận tiện hơn.

Khởi chạy ứng dụng **Cài đặt**, chạm vào **Hỗ trợ** → **Nâng cao thính giác**, rồi chạm vào công tắc **Âm thanh mono** để bật.

Tắt tất cả âm thanh

Cài đặt thiết bị để tắt tất cả âm thanh thiết bị như âm thanh media và giọng của người gọi trong suốt cuộc gọi.

Khởi chạy ứng dụng **Cài đặt**, chạm vào **Hỗ trợ** → **Nâng cao thính giác**, rồi chạm vào công tắc **Tắt tất cả âm thanh** để bật.

Tạo phụ đề trực tiếp

Cài đặt thiết bị ghi lại lời nói bằng micro của thiết bị và chuyển nội dung đó thành văn bản trên màn hình.

Khởi chạy ứng dụng **Cài đặt**, chạm vào **Hỗ trợ** → **Nâng cao thính giác** → **Tạo phụ đề trực tiếp**, rồi chạm vào công tắc để bật. Rồi chạm vào  để ghi lại lời nói.

Phụ đề trực tiếp

Cài đặt để thiết bị phát hiện giọng nói và tự động tạo phụ đề khi bạn phát nội dung media, chẳng hạn như video hoặc podcast.

Khởi chạy ứng dụng **Cài đặt**, chạm vào **Hỗ trợ** → **Nâng cao thính giác** → **Phụ đề trực tiếp**, rồi chạm vào công tắc **Phụ đề trực tiếp** để bật.

Cài đặt chú thích

Khởi chạy ứng dụng **Cài đặt**, chạm vào **Hỗ trợ** → **Nâng cao thính giác** → **Cài đặt phụ đề** → **Phụ đề Samsung (CC)** hoặc **Phụ đề Google (CC)**, rồi chạm vào công tắc để bật.

Chọn một tùy chọn để cấu hình cài đặt chú thích.

Phát hiện âm thanh

Cài đặt thiết bị để phát hiện tiếng khóc trẻ em hoặc chuông cửa. Thiết bị sẽ rung khi phát hiện âm thanh và cảnh báo này sẽ được lưu lại dưới dạng nhật ký.



Khi đang bật tính năng này, nhận dạng giọng nói sẽ không hoạt động.

Phát hiện trẻ khóc

Khởi chạy ứng dụng **Cài đặt** và chạm vào **Hỗ trợ** → **Nâng cao thính giác** → **Phát hiện âm thanh** → **Phát hiện trẻ khóc** → **Bắt đầu**.

Phát hiện chuông cửa

- 1 Khởi chạy ứng dụng **Cài đặt** và chạm vào **Hỗ trợ** → **Nâng cao thính giác** → **Phát hiện âm thanh** → **Phát hiện chuông cửa**.
- 2 Chạm vào **Ghi** để cho ghi âm tiếng chuông cửa.
Thiết bị sẽ phát hiện và ghi âm tiếng chuông cửa.
- 3 Chạm vào **Kiểm tra** và bấm chuông cửa nhà bạn để kiểm tra xem ghi âm có đúng không. Khi thiết bị phát hiện tiếng chuông cửa, chạm vào **Bắt đầu**.
Để thay đổi âm thanh chuông cửa, chạm vào **Đổi âm thanh chuông cửa**.

Tương tác và thao tác

Công tắc đa năng

Bạn có thể điều khiển màn hình cảm ứng bằng cách kết nối một công tắc ngoài, chạm vào màn hình hoặc bằng cách di chuyển đầu và các cử chỉ khuôn mặt.

- 1 Khởi chạy ứng dụng **Cài đặt**, chạm vào **Hỗ trợ** → **Tương tác và thao tác** → **Công tắc đa năng**.
- 2 Đọc hướng dẫn trên màn hình và chạm vào **Xong**.
- 3 Chạm vào công tắc để bật.
- 4 Nếu các công tắc đa năng không được đăng ký trên thiết bị, chạm vào **Thêm công tắc** và cài đặt các công tắc để điều khiển thiết bị.

 Để bật tính năng công tắc đa năng, bạn phải đăng ký ít nhất một công tắc trên thiết bị.

Để cài đặt các công tắc điều khiển thiết bị, chạm vào công tắc ở dưới **Công tắc**.

Để tắt tính năng này, nhấn phím Cạnh và phím Tăng âm lượng cùng lúc.

Menu hỗ trợ

Hiện thị biểu tượng phím tắt hỗ trợ

Cài đặt thiết bị để hiển thị biểu tượng phím tắt hỗ trợ để truy cập các ứng dụng, tính năng và cài đặt. Bạn có thể dễ dàng kiểm soát thiết bị bằng cách chạm vào các menu hỗ trợ trong biểu tượng.

1 Khởi chạy ứng dụng **Cài đặt**, chạm vào **Hỗ trợ** → **Tương tác và thao tác** → **Menu hỗ trợ**.

2 Chạm vào công tắc để bật.

Biểu tượng phím tắt hỗ trợ xuất hiện ở góc phải bên dưới màn hình.

Để điều chỉnh cấp độ trong suốt của biểu tượng phím tắt hỗ trợ, kéo thanh điều chỉnh ở dưới **Độ trong suốt**.

Truy cập các menu hỗ trợ









Biểu tượng phím tắt hỗ trợ xuất hiện như một biểu tượng nổi để cho phép truy cập dễ dàng vào menu trợ giúp từ bất cứ màn hình nào.

Khi bạn chạm vào biểu tượng phím tắt đến phần hỗ trợ, biểu tượng sẽ mở rộng và xuất hiện các menu hỗ trợ trên biểu tượng. Chạm vào mũi tên sang trái hoặc sang phải để di chuyển sang các bảng khác hoặc vuốt sang trái hoặc sang phải để chọn các menu khác.

Sử dụng con trỏ

Trên menu hỗ trợ, chạm vào **Con trỏ**. Bạn có thể kiểm soát màn hình bằng cách di chuyển nhẹ đầu ngón tay trên vùng cảm ứng. Kéo ngón tay của bạn trên khu vực cảm ứng để di chuyển con trỏ. Đồng thời, chạm vào màn hình để chọn các mục dưới con trỏ.

Sử dụng các tùy chọn sau:

-  /  : Cuộn sang trái hoặc phải trên màn hình.
-  /  : Cuộn lên hoặc xuống màn hình.
-  : Khuếch đại khu vực nơi con trỏ được đặt.
-  : Thay đổi các cài đặt bảng cảm ứng và con trỏ.
-  : Di chuyển khu vực cảm ứng đến vị trí khác.
-  : Đóng khu vực cảm ứng.

Sử dụng các menu hỗ trợ nâng cao

Cài đặt thiết bị để hiển thị các menu hỗ trợ tăng cường cho các ứng dụng đã chọn.

Khởi chạy ứng dụng **Cài đặt**, chạm vào **Hỗ trợ** → **Tương tác và thao tác** → **Menu hỗ trợ** → **Trợ giúp nâng cao**, rồi chạm vào công tắc kế bên ứng dụng bạn muốn bật.

Trả lời hoặc kết thúc cuộc gọi

Thay đổi phương pháp trả lời hoặc kết thúc cuộc gọi.

Khởi chạy ứng dụng **Cài đặt**, chạm vào **Hỗ trợ** → **Tương tác và thao tác** → **Trả lời và kết thúc cuộc gọi**, rồi chạm vào công tắc của phương pháp bạn muốn.

Kiểm soát tương tác

Bật chế độ kiểm soát tương tác để giới hạn phản ứng của thiết bị trước các thao tác đầu vào trong lúc sử dụng các ứng dụng.

- 1 Khởi chạy ứng dụng **Cài đặt**, chạm vào **Hỗ trợ** → **Tương tác và thao tác** → **Kiểm soát tương tác**.
- 2 Chạm vào công tắc để bật.
- 3 Nhấn và giữ phím Cạnh và phím Tăng âm lượng đồng thời khi đang sử dụng một ứng dụng.
- 4 Điều chỉnh kích thước khung hoặc vẽ một đường quanh khu vực bạn muốn hạn chế.
- 5 Chạm vào **Hoàn tất**.
Thiết bị hiển thị khu vực bị hạn chế. Vùng hạn chế sẽ không phản ứng khi bạn chạm vào và các phím của thiết bị sẽ bị tắt. Tuy nhiên, bạn có thể bật các chức năng cho phím Cạnh, phím Âm lượng và bàn phím trong chế độ kiểm soát tương tác.

Để tắt chế độ kiểm soát tương tác, nhấn và giữ đồng thời phím Cạnh và phím Tăng âm lượng.

Để cài đặt thiết bị khóa màn hình sau khi tắt chế độ kiểm soát tương tác, khởi chạy ứng dụng **Cài đặt**, chạm vào **Hỗ trợ** → **Tương tác và thao tác** → **Kiểm soát tương tác**, rồi chạm vào công tắc **Khóa MH khi đã hủy kích hoạt** để bật.

Độ trễ khi chạm và giữ

Cài đặt thời gian nhận dạng cho thao tác chạm và giữ màn hình.

Khởi chạy ứng dụng **Cài đặt**, chạm vào **Hỗ trợ** → **Tương tác và thao tác** → **Độ trễ khi chạm và giữ**, rồi chọn một tùy chọn.

Thời gian chạm

Cài đặt thời gian mà bạn phải chạm vào màn hình để thiết bị nhận diện đó là một lần chạm.

Khởi chạy ứng dụng **Cài đặt**, chạm vào **Hỗ trợ** → **Tương tác và thao tác** → **Thời gian chạm**, chạm vào công tắc để bật, rồi cài đặt thời gian.

Bỏ qua thao tác chạm lặp lại

Cài đặt thiết bị để chỉ nhận diện lần chạm đầu tiên trong một khoảng thời gian xác định khi bạn chạm nhiều lần vào màn hình.

Khởi chạy ứng dụng **Cài đặt**, chạm vào **Hỗ trợ** → **Tương tác và thao tác** → **Bỏ qua thao tác chạm lặp lại**, chạm vào công tắc để bật, rồi cài đặt thời gian.

Bấm sau khi con trỏ dừng

Cài đặt thiết bị để tự động chọn một mục khi bạn để con trỏ chuột ở trên mục đó.

Khởi chạy ứng dụng **Cài đặt**, chạm vào **Hỗ trợ** → **Tương tác và thao tác**, rồi chạm vào công tắc **Bấm sau khi con trỏ dừng** để bật.

Phím dính

Cài đặt phím chức năng của bàn phím gắn ngoài như phím Shift, Ctrl hoặc Alt được giữ liên tục. Việc này sẽ giúp bạn sử dụng các phím tắt bàn phím mà không cần phải nhấn hai phím cùng lúc.

Khởi chạy ứng dụng **Cài đặt**, chạm vào **Hỗ trợ** → **Tương tác và thao tác**, rồi chạm vào công tắc **Phím dính** để bật.

Phím chạm

Cài đặt thời gian tiếp nhận khi nhấn phím trên bàn phím ngoài.

Khởi chạy ứng dụng **Cài đặt**, chạm vào **Hỗ trợ** → **Tương tác và thao tác** → **Phím chạm**, chạm vào công tắc để bật, rồi cài đặt thời gian.

Phím nảy

Cài đặt thiết bị chỉ tiếp nhận lần đầu nhấn phím trong thời gian đã đặt khi bạn nhấn phím đó nhiều lần.

Khởi chạy ứng dụng **Cài đặt**, chạm vào **Hỗ trợ** → **Tương tác và thao tác** → **Phím nảy**, chạm vào công tắc để bật, rồi cài đặt thời gian.

Cài đặt nâng cao

Khởi chạy nhanh tính năng trợ năng

Cài đặt để mở nhanh tính năng trợ năng.

Khởi chạy ứng dụng **Cài đặt**, chạm vào **Hỗ trợ** → **Cài đặt nâng cao** → **Phím Cạnh và Tăng âm lượng**, rồi chạm vào công tắc để bật. Sau đó, chọn một tính năng trợ năng để mở khi bạn nhấn phím Cạnh và phím Tăng âm lượng cùng lúc.

Bạn có thể truy cập vào các tính năng trợ năng sau đây:

- Hỗ trợ
- Voice Assistant
- Công tắc đa năng
- Cửa sổ phóng đại
- Đảo ngược màu
- Điều chỉnh màu
- Kính màu
- Font tương phản cao
- Tắt tất cả âm thanh
- Kiểm soát tương tác

Khởi chạy nhanh dịch vụ phím tắt

Cài đặt để bắt đầu dịch vụ đi tắt nhanh chóng.

Khởi chạy ứng dụng **Cài đặt**, chạm vào **Hỗ trợ** → **Cài đặt nâng cao** → **Phím tăng và giảm âm lượng**, rồi chạm vào công tắc để bật. Sau đó, chạm vào **Dịch vụ đã chọn** và chọn một dịch vụ phím tắt để bắt đầu khi bạn nhấn và giữ cùng lúc phím Tăng âm lượng và phím Giảm âm lượng trong ba giây.

Bạn có thể truy cập vào các dịch vụ đi tắt sau đây:

- Tạo phụ đề trực tiếp
- Đồng hành điện thoại của bạn
- Công tắc đa năng
- Voice Assistant

Cài đặt thông báo ánh sáng

Cài đặt thiết bị để nhấp nháy đèn flash hoặc màn hình khi chuông báo kêu hoặc khi bạn có thông báo, chẳng hạn như cuộc gọi tới hoặc tin nhắn mới.

Khởi chạy ứng dụng **Cài đặt**, chạm vào **Hỗ trợ** → **Cài đặt nâng cao** → **Đèn flash thông báo**, rồi chạm vào các công tắc bên cạnh những tùy chọn mà bạn muốn bật.

Nhắc nhở thông báo

Cài đặt thiết bị để thông báo cho bạn về các thông báo mà bạn vẫn chưa kiểm tra giữa các khoảng ngắt quãng.

Khởi chạy ứng dụng **Cài đặt**, chạm vào **Hỗ trợ** → **Cài đặt nâng cao** → **Nhắc nhở thông báo**, rồi chạm vào công tắc để bật.

- **Rung khi phát âm thanh:** Cài đặt thiết bị để rung và phát ra âm thanh thông báo khi có thông báo chưa xem.
- **Nhắc sau mỗi:** Cài đặt khoảng cách giữa hai lần nhắc nhở.
- **Chọn ứng dụng:** Cài đặt các ứng dụng để nhắc nhở bạn khi có thông báo.

Đã đến lúc cần hành động

Cài đặt thời gian hiển thị các cửa sổ pop-up yêu cầu bạn thao tác, chẳng hạn như các thông báo hoặc trình điều khiển âm lượng.

Khởi chạy ứng dụng **Cài đặt**, chạm vào **Hỗ trợ** → **Cài đặt nâng cao** → **Đã đến lúc cần hành động**, rồi chọn một tùy chọn.

Thêm bản ghi âm giọng nói vào các nhãn thoại





Bạn có thể sử dụng các nhãn thoại để phân biệt các đối tượng có hình dạng tương tự bằng cách gắn nhãn cho chúng. Bạn có thể ghi âm và chỉ định bản ghi âm giọng nói vào một nhãn thoại hỗ trợ NFC. Bản ghi âm giọng nói được phát lại khi bạn đặt thiết bị gần nhãn đó.

 Bật tính năng NFC trước khi sử dụng tính năng này.

- 1 Khởi chạy ứng dụng **Cài đặt**, chạm vào **Hỗ trợ** → **Cài đặt nâng cao** → **Nhãn thoại**.
Máy ghi âm sẽ khởi chạy.
- 2 Chạm vào  để bắt đầu ghi âm. Nói vào micro.
- 3 Khi ghi âm xong, hãy chạm vào **H.tắt** để dừng lại.
- 4 Giữ mặt sau của thiết bị trên nhãn thoại.
Thông tin trong phần ghi âm giọng nói sẽ được ghi vào nhãn thoại.

Bixby Vision để hỗ trợ

Khi bạn bật các tính năng trợ năng của Bixby Vision, bạn có thể dùng các tính năng bổ sung của Bixby Vision.

- 1 Khởi chạy ứng dụng **Cài đặt**, chạm vào **Hỗ trợ** → **Cài đặt nâng cao** → **Bixby Vision để hỗ trợ**, rồi chạm vào công tắc để bật.
- 2 Chạm vào **Mở Bixby Vision**.
- 3 Chọn một tính năng bạn muốn sử dụng.
 -  : Phân tích cảnh bạn đã chụp và mô tả bằng giọng nói.
 -  : Nhận diện đối tượng và mô tả chúng bằng giọng nói.
 -  : Nhận diện văn bản rồi đọc to.
 -  : Phát hiện màu của đối tượng rồi đọc to.

 Một số tính năng có thể không khả dụng tùy theo nhà cung cấp dịch vụ hoặc mẫu máy.

Dịch vụ được cài đặt

Xem các dịch vụ hỗ trợ được cài đặt trên thiết bị.

Khởi chạy ứng dụng **Cài đặt** và chạm vào **Hỗ trợ** → **Dịch vụ được cài đặt**.

Khắc phục sự cố

Trước khi liên hệ với Trung tâm bảo hành của Samsung, vui lòng thử những giải pháp sau đây. Một số trường hợp có thể không áp dụng đối với thiết bị của bạn.

Bạn cũng có thể sử dụng Samsung Members để giải quyết bất cứ vấn đề nào bạn có thể gặp khi sử dụng thiết bị.

Khi bật thiết bị hoặc trong khi đang sử dụng, thiết bị sẽ nhắc bạn nhập một trong các mã sau:

- Mật mã: Khi bật chức năng khóa thiết bị, bạn phải nhập mật mã bạn đã đặt cho thiết bị.
- PIN: Khi sử dụng thiết bị lần đầu hoặc khi yêu cầu mã PIN được bật, bạn phải nhập mã PIN được cung cấp cùng với thẻ SIM hoặc USIM. Bạn có thể tắt tính năng này bằng cách sử dụng menu Khóa thẻ SIM.
- PUK: Thẻ SIM hoặc USIM của bạn bị khóa, thường là do bạn nhập sai mã PIN nhiều lần liên tục. Bạn phải nhập mã PUK do nhà cung cấp dịch vụ của bạn cấp.
- PIN2: Khi truy cập menu có yêu cầu mã PIN2, bạn phải nhập mã PIN2 được cung cấp cùng với thẻ SIM hoặc USIM. Để biết thêm thông tin, vui lòng liên hệ với nhà cung cấp dịch vụ của bạn.

Thiết bị hiển thị thông báo lỗi mạng hoặc dịch vụ

- Khi bạn đang ở trong khu vực có tín hiệu yếu hoặc có khả năng nhận sóng kém, thiết bị của bạn có thể bị mất sóng. Hãy đi đến khu vực khác và thử lại. Trong khi di chuyển, các thông báo lỗi có thể xuất hiện nhiều lần.
- Bạn không thể truy cập một số tùy chọn mà không có thuê bao. Để biết thêm thông tin, vui lòng liên hệ với nhà cung cấp dịch vụ của bạn.

Thiết bị của bạn không bật

Khi pin đã hết hoàn toàn, thiết bị của bạn sẽ không thể bật. Sạc đầy pin trước khi bật thiết bị.

Màn hình cảm ứng phản hồi chậm hoặc không chính xác

- Nếu bạn có gắn miếng dán bảo vệ màn hình hoặc phụ kiện tùy ý vào màn hình cảm ứng, màn hình cảm ứng có thể hoạt động không chuẩn.
- Nếu bạn có mang bao tay, nếu tay bạn không sạch sẽ khi chạm vào màn hình cảm ứng hoặc nếu bạn dùng các vật thể sắc hoặc dùng đầu ngón tay chạm vào màn hình, màn hình cảm ứng có thể bị lỗi.
- Màn hình cảm ứng có thể bị hỏng trong điều kiện ẩm ướt hoặc khi bị dính nước.
- Khởi động lại thiết bị để loại bỏ lỗi phần mềm tạm thời.
- Đảm bảo phần mềm thiết bị của bạn đã cập nhật lên phiên bản mới nhất.
- Nếu màn hình cảm ứng bị trầy xước hoặc bị hỏng, hãy đến Trung tâm bảo hành của Samsung.

Thiết bị bị treo máy hoặc có lỗi nghiêm trọng

Hãy thử các giải pháp sau. Nếu vẫn chưa giải quyết được vấn đề, liên hệ với Trung tâm bảo hành của Samsung.

Khởi động lại thiết bị

Nếu thiết bị của bạn bị đơ hoặc treo máy, bạn có thể cần phải tắt các ứng dụng hoặc tắt thiết bị và bật lại.

Buộc khởi động lại

Nếu thiết bị của bạn bị treo và không phản hồi, nhấn và giữ phím Cạnh và phím Giảm âm lượng cùng lúc trong hơn 7 giây để khởi động lại.

Cài đặt lại thiết bị

Nếu các phương pháp trên vẫn không giải quyết được vấn đề, thực hiện khôi phục lại cài đặt gốc.

Khởi chạy ứng dụng **Cài đặt** và chạm vào **Quản lý chung** → **Đặt lại** → **Khôi phục cài đặt gốc** → **Đặt lại** → **Xóa hết**. Trước khi khôi phục lại cài đặt gốc, hãy nhớ sao lưu toàn bộ dữ liệu quan trọng được lưu trong thiết bị.

Các cuộc gọi không kết nối được

- Đảm bảo bạn đã truy cập đúng mạng di động.
- Đảm bảo bạn không cài đặt tính năng chặn cuộc gọi đối với số điện thoại bạn đang gọi.
- Đảm bảo bạn không cài đặt tính năng chặn cuộc gọi đối với số điện thoại gọi đến.

Người khác không thể nghe bạn nói trong cuộc gọi

- Đảm bảo bạn không che micro gắn trong.
- Đảm bảo micro gần miệng của bạn.
- Nếu sử dụng tai nghe, đảm bảo kết nối đúng cách.

Âm thanh bị vọng lại trong cuộc gọi

Điều chỉnh âm lượng bằng cách nhấn phím Âm lượng hoặc di chuyển đến một nơi khác.

Mạng di động hoặc mạng Internet thường xuyên bị mất kết nối hoặc chất lượng âm thanh kém

- Đảm bảo rằng bạn không che khuất anten trong của thiết bị.
- Khi bạn đang ở trong khu vực có tín hiệu yếu hoặc có khả năng nhận sóng kém, thiết bị của bạn có thể bị mất sóng. Thiết bị của bạn có thể gặp các vấn đề về kết nối do các sự cố tại trạm cơ sở của nhà cung cấp dịch vụ. Hãy đi đến khu vực khác và thử lại.
- Khi sử dụng thiết bị trong khi di chuyển, các dịch vụ mạng không dây có thể bị tắt do mạng của nhà cung cấp dịch vụ gặp vấn đề.

Pin sạc không đúng cách (Đối với những bộ sạc được Samsung chứng nhận)

- Đảm bảo kết nối bộ sạc đúng cách.
- Đến Trung tâm Bảo hành Samsung và yêu cầu thay pin.

Pin hết nhanh hơn so với khi mới mua

- Khi bạn để thiết bị hoặc pin tiếp xúc với nhiệt độ quá lạnh hoặc quá nóng, lượng điện năng sử dụng của pin có thể bị suy giảm.
- Mức tiêu hao pin sẽ tăng khi bạn sử dụng một số ứng dụng hoặc tính năng nhất định như là GPS, các trò chơi hoặc Internet.
- Pin sẽ bị tiêu hao và lượng điện năng sử dụng của pin dần dần sẽ ít hơn.

Thông báo lỗi xuất hiện khi mở máy ảnh

Thiết bị của bạn phải có đủ bộ nhớ khả dụng và pin để vận hành ứng dụng máy ảnh. Nếu bạn nhận được thông báo lỗi khi mở máy ảnh, hãy thử cách sau:

- Sạc pin.
- Tạo khoảng trống cho bộ nhớ bằng cách chuyển các file vào máy tính hoặc xóa file khỏi thiết bị.
- Hãy khởi động lại thiết bị. Nếu bạn vẫn còn gặp vấn đề với ứng dụng máy ảnh sau khi đã thử làm các hướng dẫn này, hãy liên hệ với Trung tâm bảo hành của Samsung.

Chất lượng ảnh kém hơn so với hình xem trước

- Chất lượng ảnh của bạn có thể thay đổi, phụ thuộc vào môi trường xung quanh và các kỹ thuật chụp ảnh mà bạn sử dụng.
- Nếu bạn chụp ảnh ở nơi tối, vào ban đêm hoặc trong nhà, ảnh có thể bị nhiễu hạt hoặc mất nét.

Thông báo lỗi xuất hiện khi mở các file đa phương tiện

Nếu bạn nhận được thông báo lỗi hoặc không phát được file đa phương tiện khi mở trên thiết bị của bạn, hãy thử cách sau:

- Tạo khoảng trống cho bộ nhớ bằng cách chuyển các file vào máy tính hoặc xóa file khỏi thiết bị.
- Đảm bảo rằng các file nhạc không thuộc dạng bảo hộ Quản lý các quyền nội dung số (DRM). Nếu file thuộc dạng bảo hộ DRM, đảm bảo bạn có giấy phép hoặc bản quyền thích hợp để mở file.
- Hãy đảm bảo rằng các định dạng file được thiết bị hỗ trợ. Nếu một định dạng file không được hỗ trợ, ví dụ như DivX hay AC3, hãy cài đặt một ứng dụng có hỗ trợ định dạng đó. Để xác nhận các định dạng file mà thiết bị của bạn có hỗ trợ, hãy truy cập trang web của Samsung.
- Thiết bị của bạn hỗ trợ ảnh và video được ghi lại bằng chính thiết bị này. Ảnh và video được ghi lại bằng các thiết bị khác có thể không hoạt động đúng cách.
- Thiết bị của bạn hỗ trợ các file đa phương tiện được nhà cung cấp dịch vụ mạng của bạn hoặc các nhà cung cấp các dịch vụ gia tăng khác cho phép. Một số nội dung chia sẻ trên Internet như nhạc chuông, video hoặc hình nền có thể không hoạt động đúng cách.

Bluetooth đang hoạt động không tốt

Nếu một thiết bị Bluetooth nào khác không định vị được hoặc có vấn đề kết nối hay trục trặc trong vận hành, hãy làm thử các bước sau:

- Đảm bảo thiết bị mà bạn muốn kết nối đến phải sẵn sàng cho việc dò tìm và kết nối.
- Đảm bảo thiết bị của bạn và thiết bị Bluetooth kia nằm trong phạm vi kết nối tối đa của Bluetooth (10 m).
- Trên thiết bị của bạn, khởi chạy ứng dụng **Cài đặt**, chạm vào **Kết nối**, rồi chạm vào công tắc **Bluetooth** để bật lại.
- Trên thiết bị của bạn, khởi chạy ứng dụng **Cài đặt**, chạm vào **Quản lý chung** → **Đặt lại** → **Khôi phục cài đặt mạng** → **Xóa các cài đặt** → **Đặt lại** để đặt lại các cài đặt mạng. Bạn có thể bị mất các thông tin đã đăng ký khi thực hiện cài đặt lại.

Nếu các hướng dẫn trên không giúp giải quyết được vấn đề, hãy liên hệ với Trung tâm bảo hành của Samsung.

Thanh điều chỉnh độ sáng màn hình không xuất hiện trên bảng thông báo

Mở bảng thông báo bằng cách kéo thanh trạng thái xuống dưới rồi kéo bảng thông báo xuống dưới. Chạm vào  → **Bố cục bảng đ. khiển nhanh** và chạm vào công tắc **Hiển thị độ sáng trên cùng** để bật.

Không thiết lập được kết nối khi bạn kết nối thiết bị với máy tính

- Đảm bảo cáp USB bạn đang sử dụng tương thích với thiết bị của bạn.
- Đảm bảo bạn có cài đặt và cập nhật trình điều khiển thích hợp trên máy tính của bạn.

Thiết bị của bạn không tìm được vị trí hiện tại của bạn

Các tín hiệu GPS có thể không tìm thấy ở một số địa điểm như khi ở trong nhà. Cài đặt thiết bị để sử dụng Wi-Fi hoặc mạng di động để tìm vị trí hiện tại của bạn ở những địa điểm này.

Dữ liệu được lưu trữ trên thiết bị đã bị mất

Luôn sao lưu toàn bộ dữ liệu quan trọng được lưu trong thiết bị. Nếu không, bạn không thể khôi phục lại dữ liệu nếu chúng bị hỏng hoặc mất. Samsung không chịu trách nhiệm đối với việc bị mất dữ liệu được lưu trong thiết bị.

Một khoảng hở nhỏ xuất hiện xung quanh bên ngoài của vỏ thiết bị

- Khoảng hở này là một tính năng sản xuất cần thiết và một số chuyển động lắc hoặc rung động nhỏ của các bộ phận có thể xảy ra.
- Theo thời gian, ma sát giữa các bộ phận có thể làm cho khoảng hở này rộng hơn.

Không có đủ dung lượng trong bộ nhớ của thiết bị

Xóa dữ liệu không cần thiết như bộ nhớ đệm bằng tính năng chăm sóc thiết bị hoặc tự tay xóa ứng dụng hay file không dùng để giải phóng dung lượng lưu trữ.

Phím Trang chính không xuất hiện

Thanh điều hướng có phím Trang chính có thể biến mất trong khi sử dụng các ứng dụng và tính năng nhất định. Để hiển thị thanh điều hướng, kéo dọc lên từ phía cuối màn hình.

Bản quyền

Copyright © 2020 Samsung Electronics Co., Ltd.

Hướng dẫn này được bảo hộ theo luật bản quyền quốc tế.

Không được phép sao chép, phân phối, biên dịch hay chuyển đổi bất kỳ phần nào của sách hướng dẫn này dưới bất kỳ hình thức nào hoặc bằng bất kỳ phương tiện điện tử hay cơ học nào, bao gồm việc sao chép, ghi chép hoặc lưu trữ trong bất kỳ hệ thống lưu trữ và truy xuất thông tin nào.

Thương hiệu

- SAMSUNG và biểu tượng của SAMSUNG là các thương hiệu đã được đăng ký của Samsung Electronics Co., Ltd.
- Bluetooth® là thương hiệu đã được đăng ký của Bluetooth SIG, Inc. trên toàn thế giới.
- Wi-Fi®, Wi-Fi Direct™, Wi-Fi CERTIFIED™ và biểu tượng Wi-Fi là thương hiệu đã đăng ký của Wi-Fi Alliance.
- Sản xuất theo giấy phép của Dolby Laboratories. Dolby, Dolby Atmos và biểu tượng hai chữ D là các thương hiệu của Dolby Laboratories.
- Tất cả thương hiệu và bản quyền khác là tài sản của những chủ sở hữu tương ứng.