

brother

Hướng dẫn tham khảo

Hướng dẫn sơ lược quy trình hoạt động

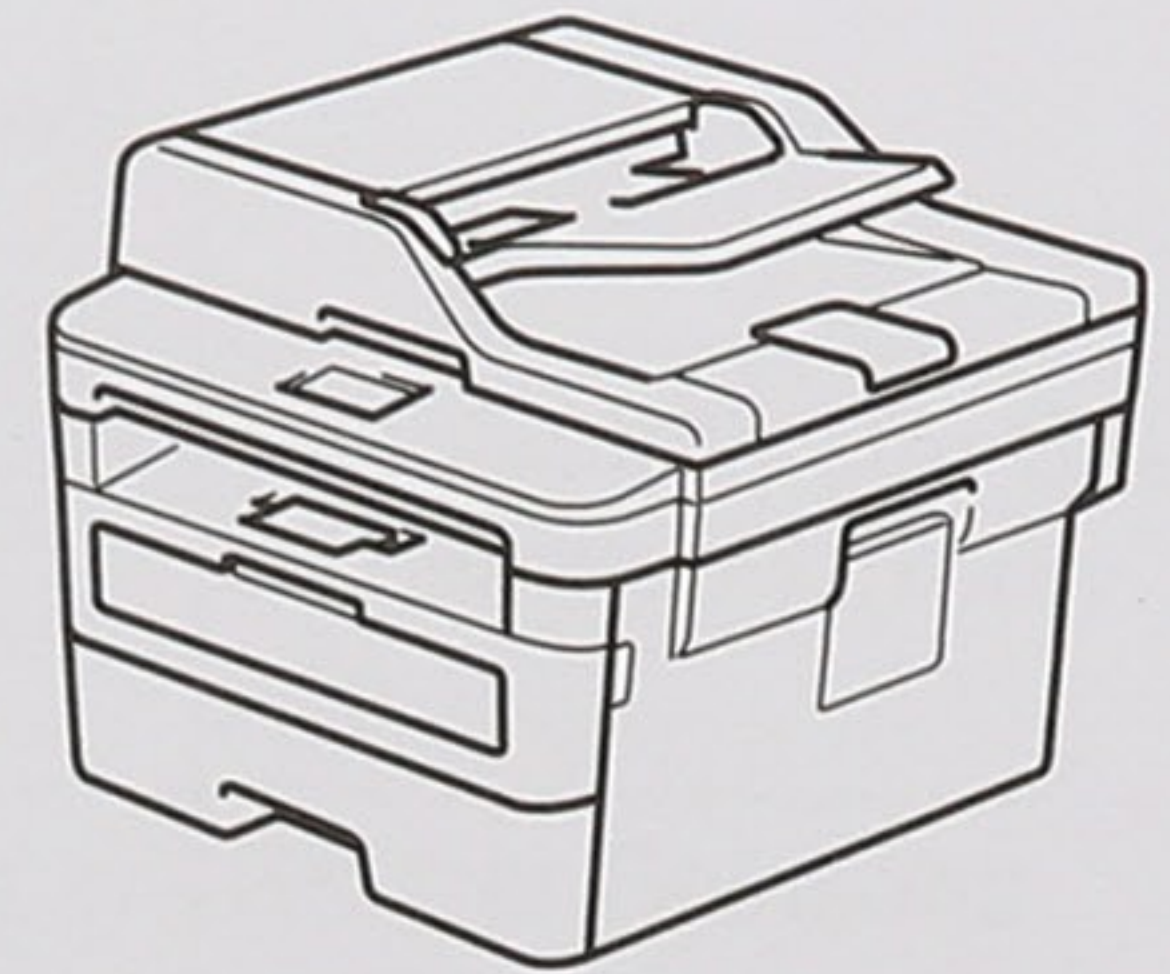

DCP-B7500D
DCP-B7535DW
MFC-B7715DW

Brother khuyến khích giữ hướng dẫn này cùng với thiết bị Brother để tham khảo khi cần thiết.

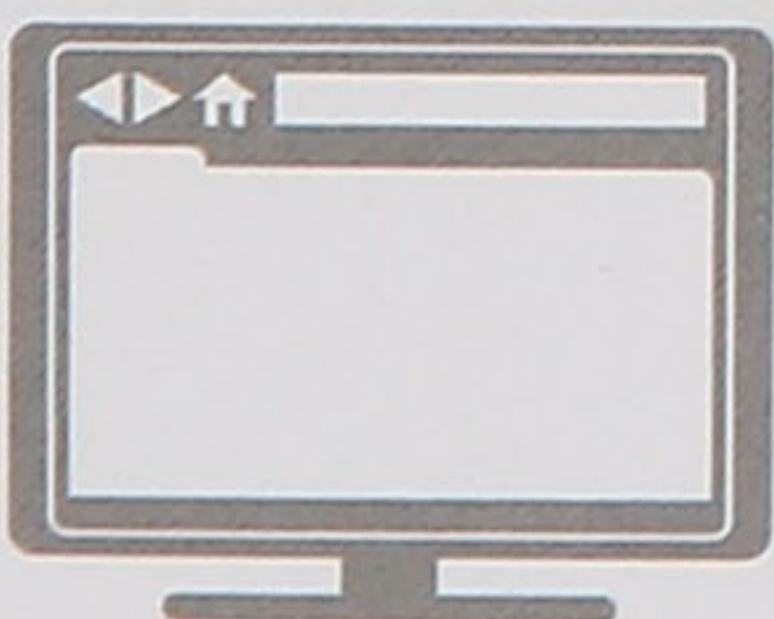

Hướng dẫn sử dụng trực tuyến

Để biết thêm hướng dẫn nâng cao, thông tin, và các thông số kỹ thuật của sản phẩm vui lòng tham khảo *Hướng dẫn sử dụng trực tuyến* support.brother.com/manuals



Hướng dẫn sử dụng và vị trí của chúng

Hướng dẫn nào?	Nó là gì?	Vị trí của nó ở đâu?
Hướng dẫn về an toàn sản phẩm	Đọc hướng dẫn này trước. Hãy đọc Hướng dẫn An toàn trước khi bạn cài đặt máy của mình. Xem hướng dẫn này để biết các nhãn hiệu thương mại và các giới hạn pháp lý.	In / Trong hộp
Hướng dẫn cài đặt nhanh	Làm theo các hướng dẫn để cài đặt máy của bạn, và cài đặt Full Driver & Software Package (Trình điều khiển đầy đủ & Gói Phần mềm) cho hệ điều hành và kiểu kết nối mà bạn đang sử dụng.	In / Trong hộp
Hướng dẫn tham khảo	Tìm hiểu các hoạt động Fax, Sao chép và Quét cơ bản và bảo trì máy cơ bản. Xem hướng dẫn xử lý sự cố.	In hoặc trên Đĩa Cài đặt Brother / Trong hộp
Hướng dẫn sử dụng trực tuyến	Hướng này bao gồm các nội dung bổ sung của <i>Hướng dẫn tham khảo</i> . Ngoài thông tin về các hoạt động In, Quét, Sao chép, Fax, chức năng thiết bị di động, Trung tâm Điều khiển Brother và xử lý sự cố, có các thông tin hữu ích khác về việc sử dụng máy trên mạng.	Brother Solutions Center ¹

¹ Truy cập support.brother.com/manuals.

Hướng dẫn sử dụng trực tuyến giúp bạn sử dụng máy của mình một cách tốt nhất

Chúng tôi hi vọng rằng bạn nhận thấy hướng dẫn này hữu ích. Để hiểu hơn về những tính năng của máy, xin tham khảo *Hướng dẫn sử dụng trực tuyến* của chúng tôi. Nó cung cấp:

Điều hướng nhanh hơn!

- ✓ Hộp tìm kiếm
- ✓ Chỉ mục điều hướng trong bảng điều khiển riêng

Định dạng toàn diện!

- ✓ Mọi chủ đề trong một hướng dẫn

Bố cục được đơn giản hóa!

- ✓ Hướng dẫn từng bước
- ✓ Bảng tóm tắt tính năng ở đầu trang

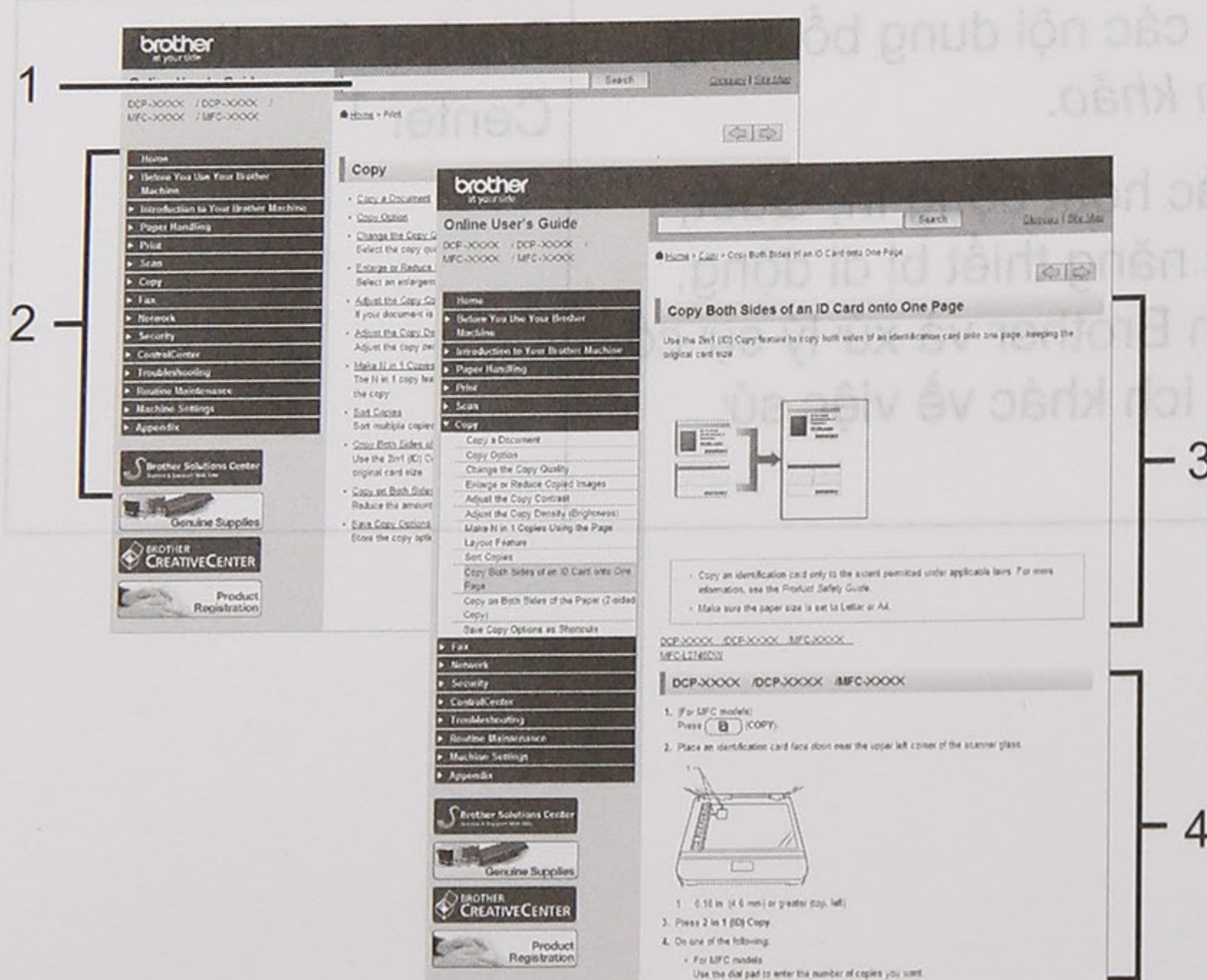

1. Hộp tìm kiếm
2. Điều hướng
3. Bảng tóm tắt
4. Hướng dẫn từng bước

Để xem Hướng dẫn sử dụng trực tuyến

Để xem *Hướng dẫn sử dụng trực tuyến* và những hướng dẫn có sẵn, hãy truy cập support.brother.com/manuals.

(Windows®)

Bạn cũng có thể truy cập hướng dẫn của máy bằng cách sử dụng công cụ Brother Utilities. Công cụ Brother Utilities có trong cài đặt tiêu chuẩn và, khi được cài đặt, bạn có thể tìm thấy nó dưới dạng biểu tượng tắt trên màn hình desktop hoặc từ menu Windows® **Bắt đầu**.

Câu hỏi hoặc Vấn đề? Hãy xem FAQ, Giải pháp và Video Trực tuyến của chúng tôi.

Truy cập trang **FAQs & Troubleshooting** (Các câu hỏi thường gặp & Cách giải quyết) của model của bạn trên Trung tâm Giải pháp của Brother tại support.brother.com

- Cung cấp một số cách để tìm kiếm
- Hiện thị các câu hỏi liên quan để biết thêm thông tin
- Nhận cập nhật thường xuyên dựa trên phản hồi của khách hàng

©2018 Brother Industries, Ltd. Bảo lưu mọi quyền.

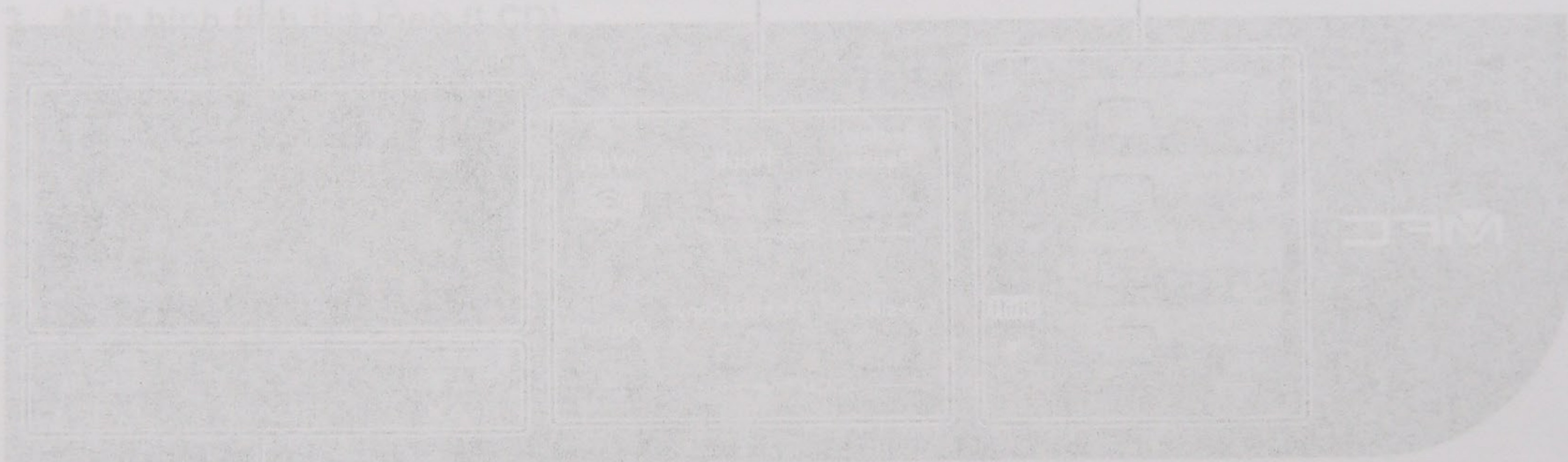

1

Thông tin chung

Tổng quan về bảng điều khiển

Bảng điều khiển có thể thay đổi tùy theo model của bạn.

MFC-B7715DW

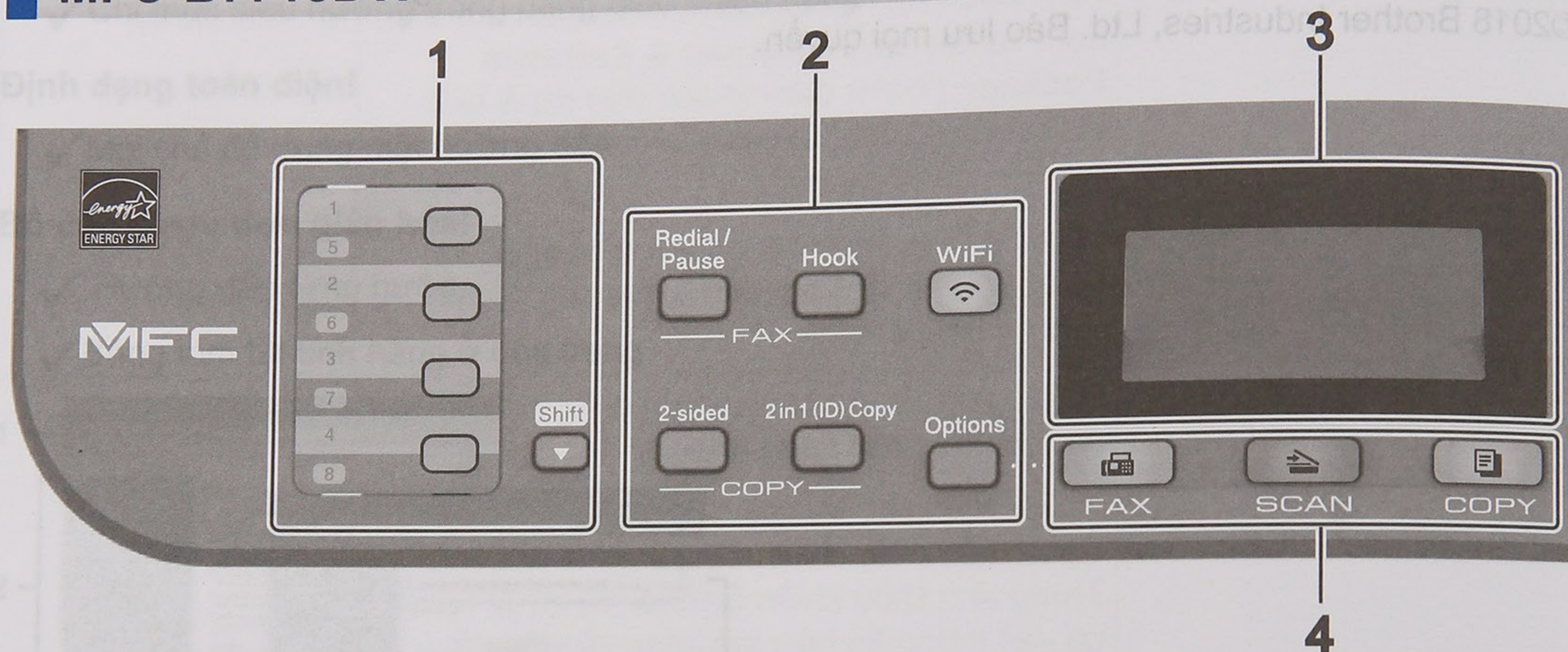

1. Nút Một lần chạm

Lưu trữ và gọi lại lên đến tám số fax và số điện thoại.

Để truy cập số fax và số điện thoại Một lần chạm đã lưu trữ từ 1-4, bấm nút Một lần chạm được gán cho số đó. Để truy cập số fax và số điện thoại Một lần chạm đã lưu trữ từ 5-8, giữ **Shift (Chuyển)** trong khi bạn bấm nút.

2. Các nút chức năng

Redial/Pause (Quay số lại/Tạm dừng)

Bấm để quay số gần nhất bạn đã gọi. Nút này cũng chèn một khoảng tạm dừng khi lập trình quay số nhanh hoặc khi quay số bằng tay.

Hook (Báo nhận)

Bấm **Hook (Báo nhận)** trước khi quay số để đảm bảo là có máy fax trả lời, rồi bấm **Start (Bắt đầu)**.

Nếu máy ở Chế độ Fax/Điện thoại (F/T) và bạn nhắc ống nghe của điện thoại gắn ngoài trong khi đổ chuông F/T (đổ chuông giả kếp), bấm **Hook (Báo nhận)** để nói chuyện.

WiFi (đối với model không dây)

Bấm nút **WiFi** rồi cho chạy trình cài đặt không dây trên máy tính của bạn. Làm theo hướng dẫn trên màn hình để cài đặt kết nối không dây giữa máy và mạng của bạn.

Khi đèn **WiFi** bật nghĩa là máy Brother của bạn được kết nối với điểm truy cập không dây. Khi đèn **WiFi** nhấp nháy nghĩa là kết nối không dây yếu hoặc máy của bạn đang trong quá trình kết nối với điểm truy cập không dây.

Resolution (Độ phân giải) (chỉ với một số model nhất định)

Bấm để thay đổi Độ phân giải fax.

2 in 1 (ID) Copy (Sao chép 2 trong 1 (ID))

Bấm để sao chép cả hai mặt thẻ chứng minh thư lên một trang.

2-sided (2 mặt)

Bấm để sao chép lên cả hai mặt của tờ giấy.

Options (Tùy chọn)

Nhấn để truy cập các cài đặt tạm thời để gửi fax, quét hoặc sao chép.

3. Màn hình tinh thể lỏng (LCD)

Hiện thị thông báo để giúp bạn cài đặt và sử dụng máy.

Nếu máy ở Chế độ fax, màn hình LCD hiển thị:

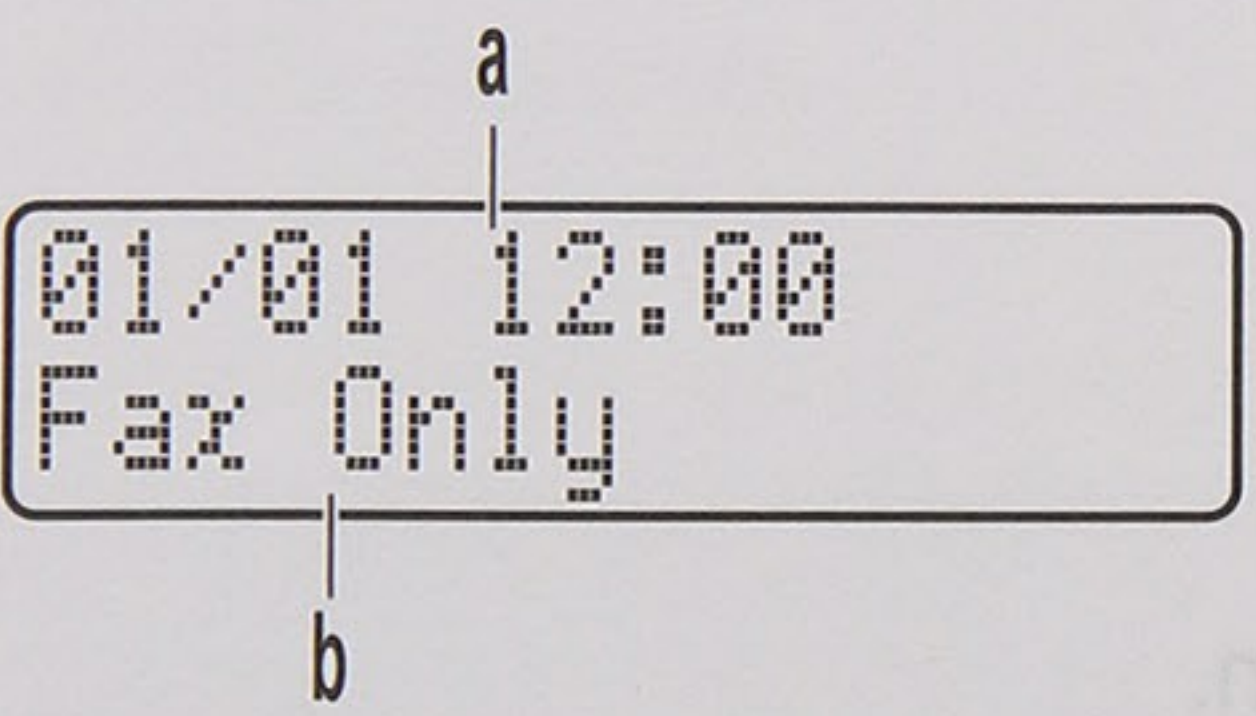

- a. Ngày & thời gian
- b. Chế độ nhận

Khi bạn bấm **COPY (SAO CHÉP)**, màn hình LCD hiển thị:

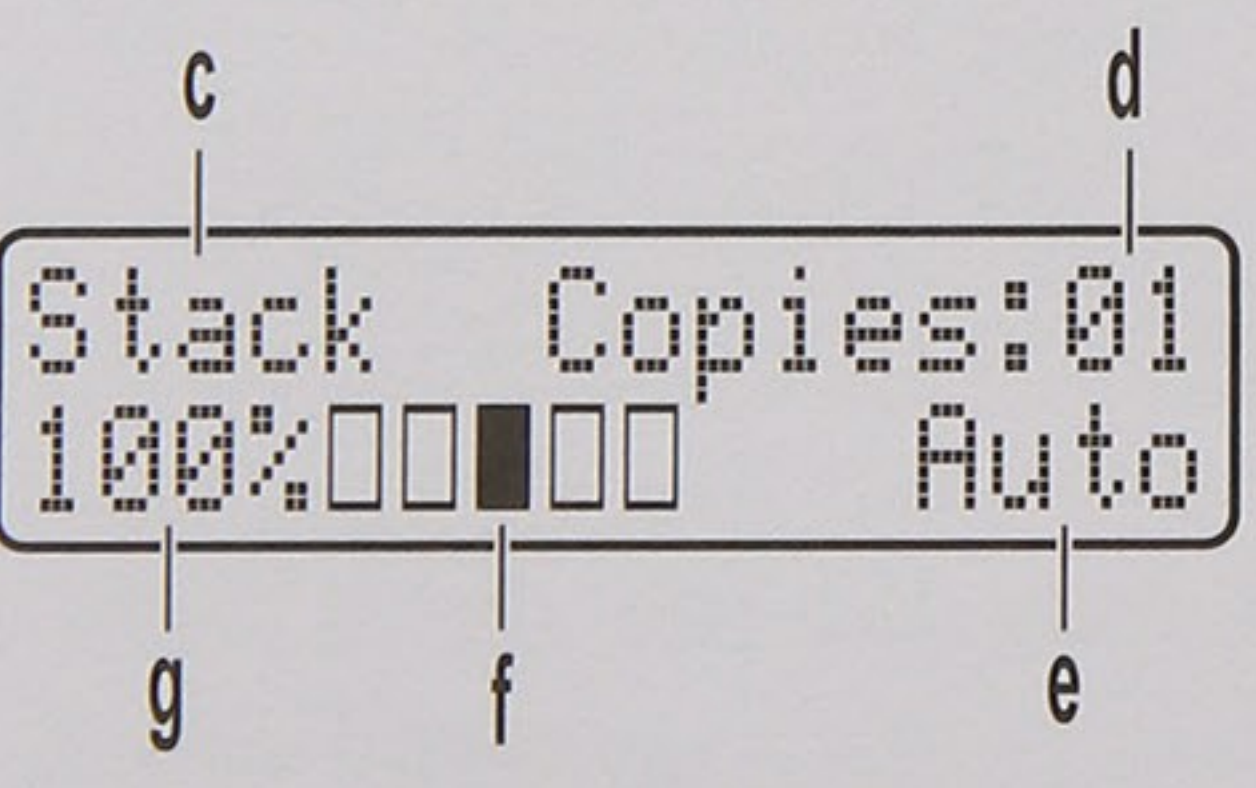

- c. Loại sao chép
- d. Số bản sao
- e. Chất lượng
- f. Độ tương phản
- g. Tỷ lệ sao chép

4. Nút chế độ

FAX

Bấm để chuyển máy sang Chế độ FAX.

SCAN (QUÉT)

Bấm để chuyển máy sang Chế độ QUÉT.

COPY (SAO CHÉP)

Bấm để chuyển máy sang Chế độ SAO CHÉP.

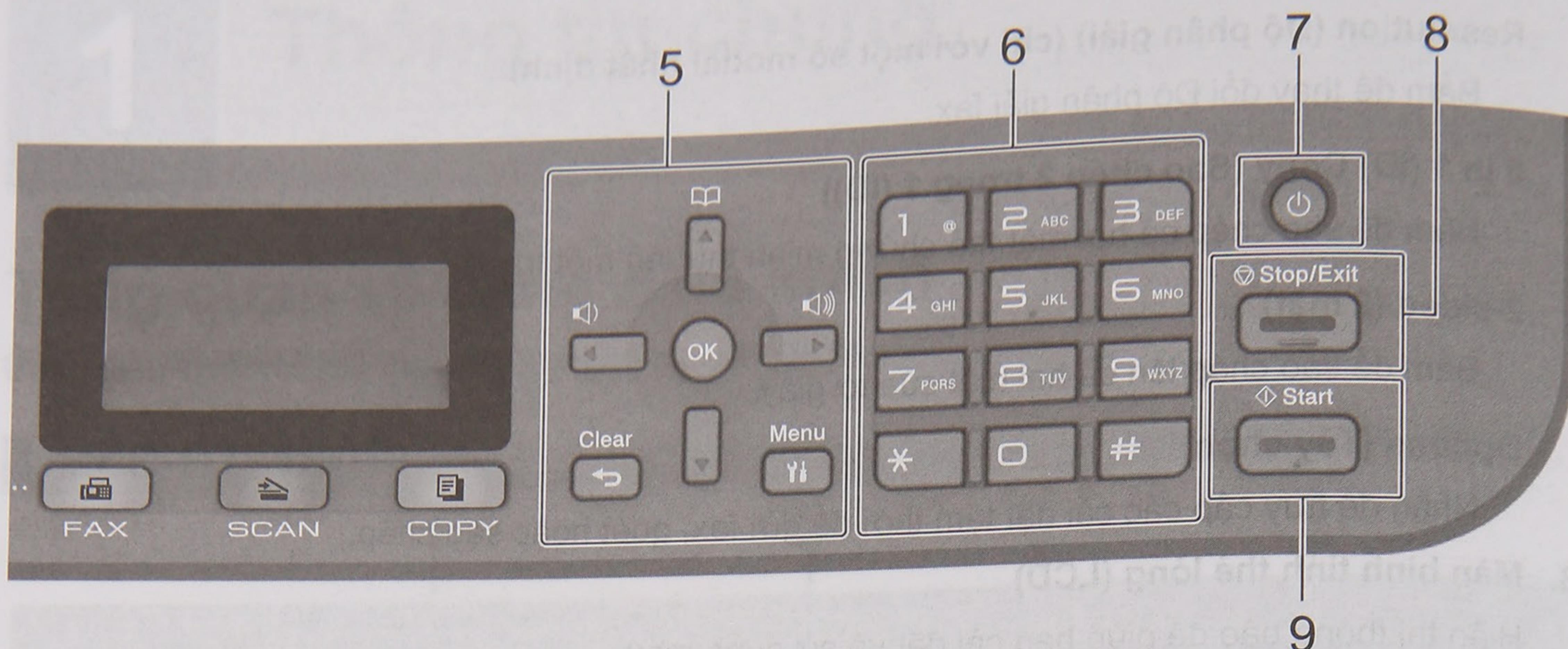

5. Nút menu

Clear (Xóa)

Bấm để xóa dữ liệu đã nhập hoặc hủy thiết đặt hiện tại.

Menu (Menu)

Bấm để truy cập vào Menu để lập trình thiết đặt máy của bạn.

OK

Bấm để lưu trữ thiết đặt máy của bạn.

◀ hoặc ▶

Bấm để cuộn qua lại giữa các lựa chọn menu.

▲ hoặc ▼

- Bấm để cuộn lên xuống giữa các menu và tùy chọn.
- Bấm để thay đổi độ phân giải trong Chế độ fax.





Bấm  để truy cập số quay số nhanh.

6. Bàn phím quay số

- Sử dụng để quay số fax và số điện thoại.
- Sử dụng làm bàn phím để nhập văn bản hoặc ký tự.

7. Bật/Tắt nguồn

- Bật máy bằng cách bấm .
- Tắt máy bằng cách nhấn và giữ . Màn hình LCD hiển thị [Shutting Down (Đang tắt máy)] và duy trì bật trong vài giây trước khi tắt. Nếu bạn có điện thoại hoặc TAD gắn ngoài đang kết nối, các thiết bị này luôn sử dụng được.

8. Stop/Exit (Dừng/Thoát)

- Bấm để dừng thao tác.
- Bấm để thoát menu.

9. Start (Bắt đầu)

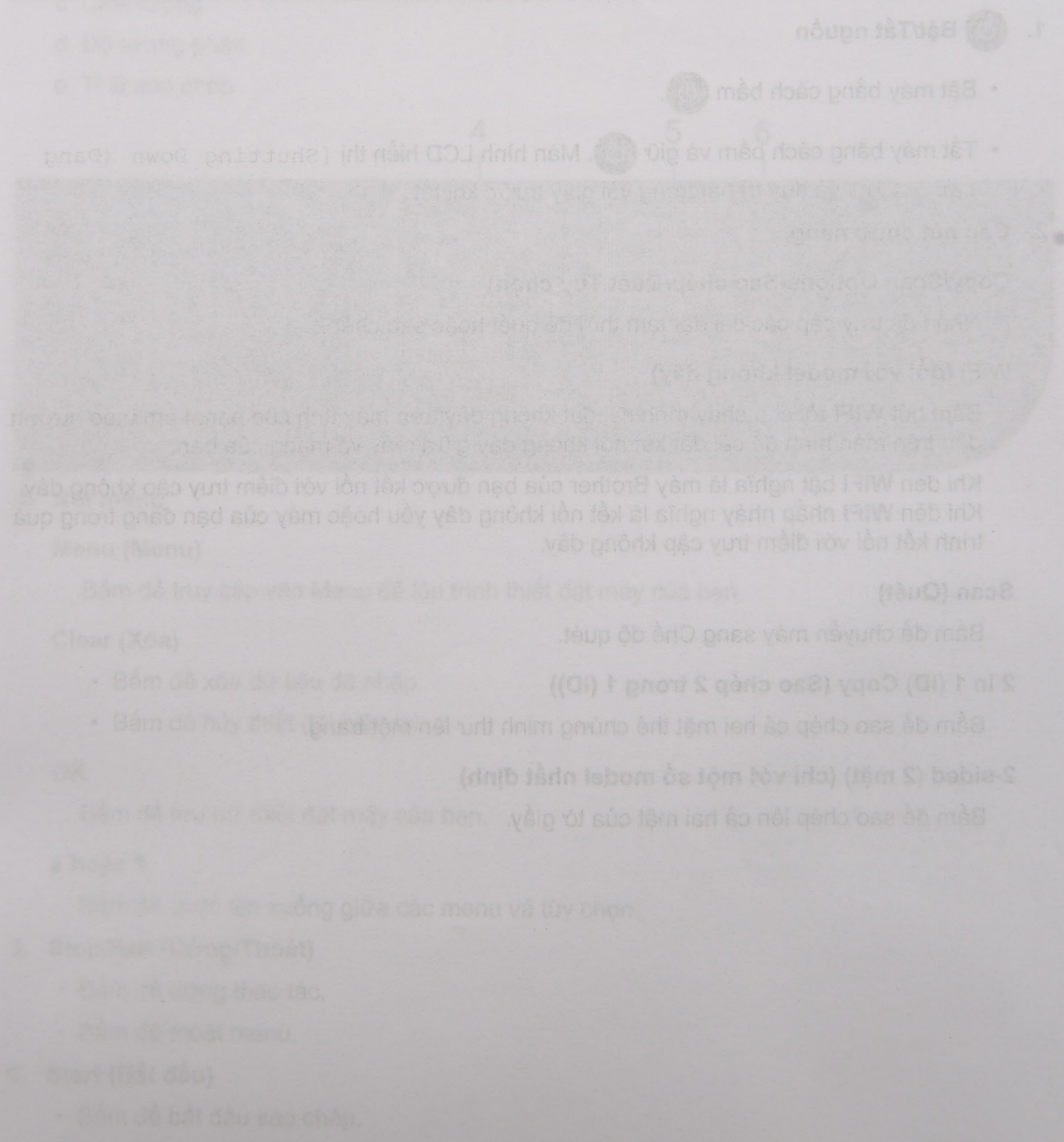

- Bấm để bắt đầu gửi fax.
- Bấm để bắt đầu sao chép.
- Bấm để bắt đầu quét tài liệu.

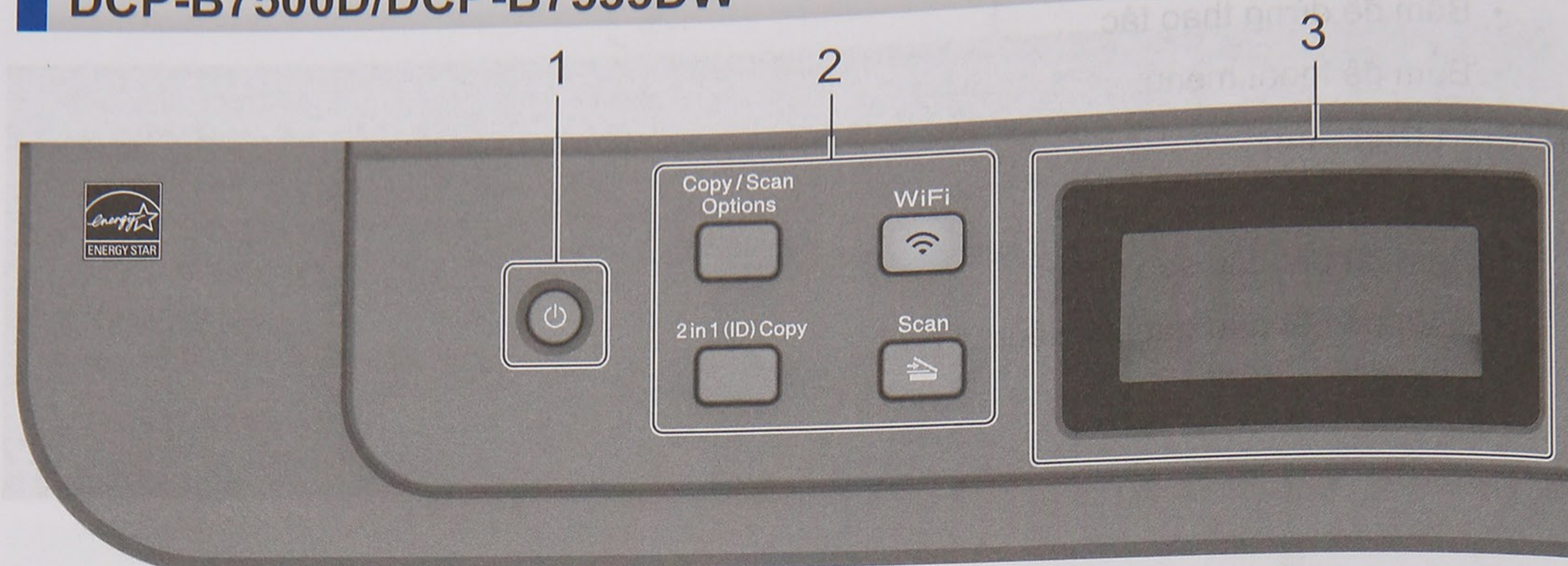

DCP-B7500D/DCP-B7535DW



1. **Bật/Tắt nguồn**

- Bật máy bằng cách bấm .
- Tắt máy bằng cách bấm và giữ . Màn hình LCD hiển thị [Shutting Down (Đang tắt máy)] và duy trì bật trong vài giây trước khi tắt.

2. **Các nút chức năng**

Copy/Scan Options(Sao chép/Quét Tùy chọn)

Nhấn để truy cập các cài đặt tạm thời để quét hoặc sao chép.

WiFi (đối với model không dây)

Bấm nút **WiFi** rồi cho chạy trình cài đặt không dây trên máy tính của bạn. Làm theo hướng dẫn trên màn hình để cài đặt kết nối không dây giữa máy và mạng của bạn.

Khi đèn **WiFi** bật nghĩa là máy Brother của bạn được kết nối với điểm truy cập không dây. Khi đèn **WiFi** nhấp nháy nghĩa là kết nối không dây yếu hoặc máy của bạn đang trong quá trình kết nối với điểm truy cập không dây.

Scan (Quét)

Bấm để chuyển máy sang Chế độ quét.

2 in 1 (ID) Copy (Sao chép 2 trong 1 (ID))

Bấm để sao chép cả hai mặt thẻ chứng minh thư lên một trang.

2-sided (2 mặt) (chỉ với một số model nhất định)

Bấm để sao chép lên cả hai mặt của tờ giấy.

3. Màn hình tinh thể lỏng (LCD)

Hiển thị thông báo để giúp bạn cài đặt và sử dụng máy.

Nếu máy ở Chế độ sẵn sàng hoặc Chế độ SAO CHÉP, màn hình LCD hiển thị:

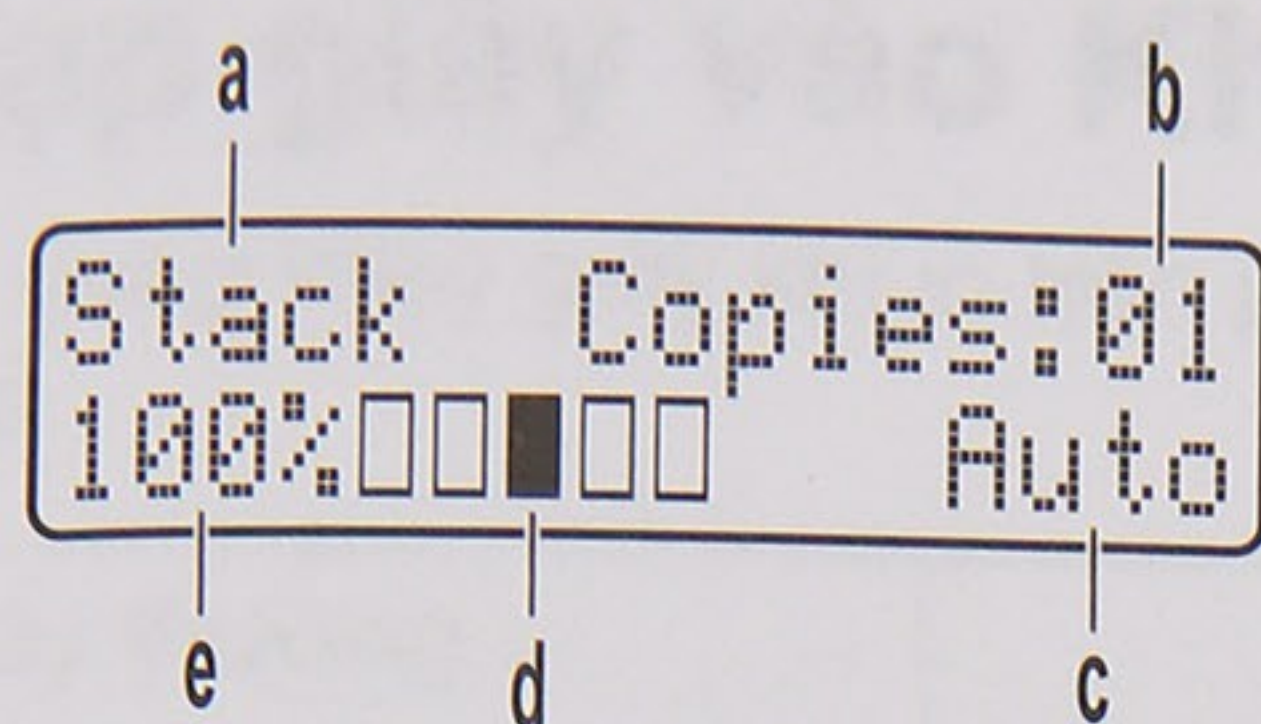

- a. Loại sao chép
- b. Số bản sao
- c. Chất lượng
- d. Độ tương phản
- e. Tỷ lệ sao chép

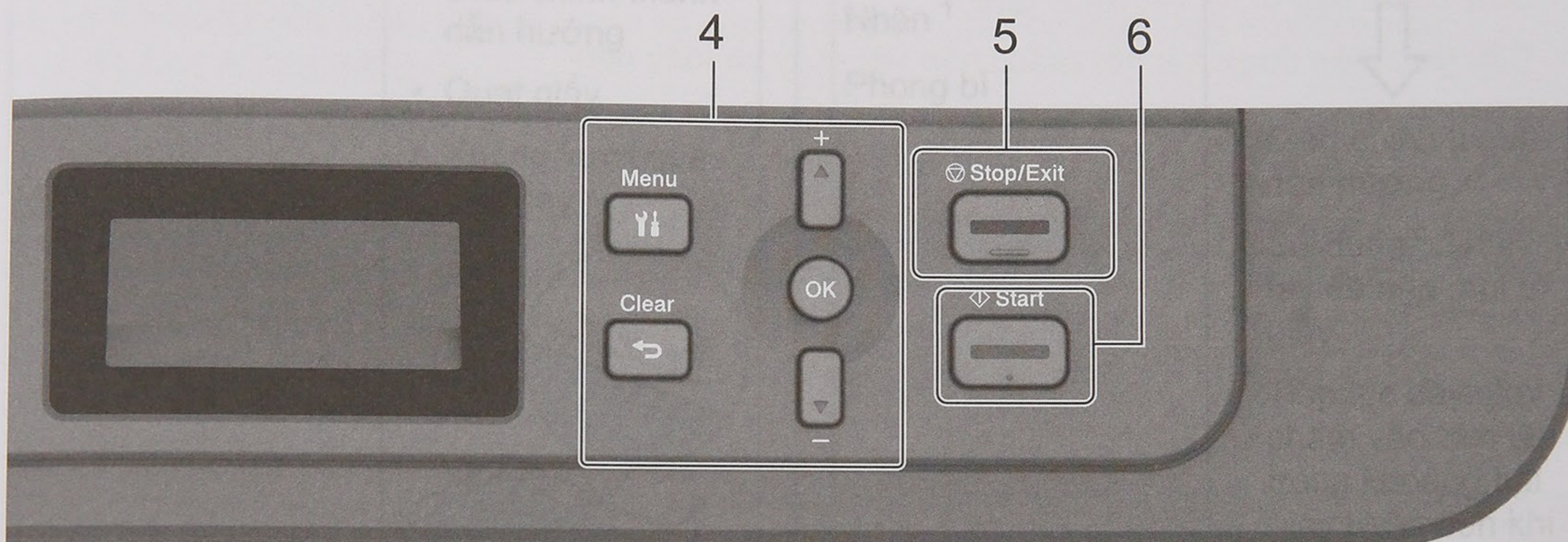

4. Nút menu

Menu (Menu)

Bấm để truy cập vào Menu để lập trình thiết đặt máy của bạn.

Clear (Xóa)

- Bấm để xóa dữ liệu đã nhập.
- Bấm để hủy thiết đặt hiện tại.

OK

Bấm để lưu trữ thiết đặt máy của bạn.

▲ hoặc ▼

Bấm để cuộn lên xuống giữa các menu và tùy chọn.

5. Stop/Exit (Dừng/Thoát)

- Bấm để dừng thao tác.
- Bấm để thoát menu.

6. Start (Bắt đầu)

- Bấm để bắt đầu sao chép.

- Bấm để bắt đầu quét tài liệu.

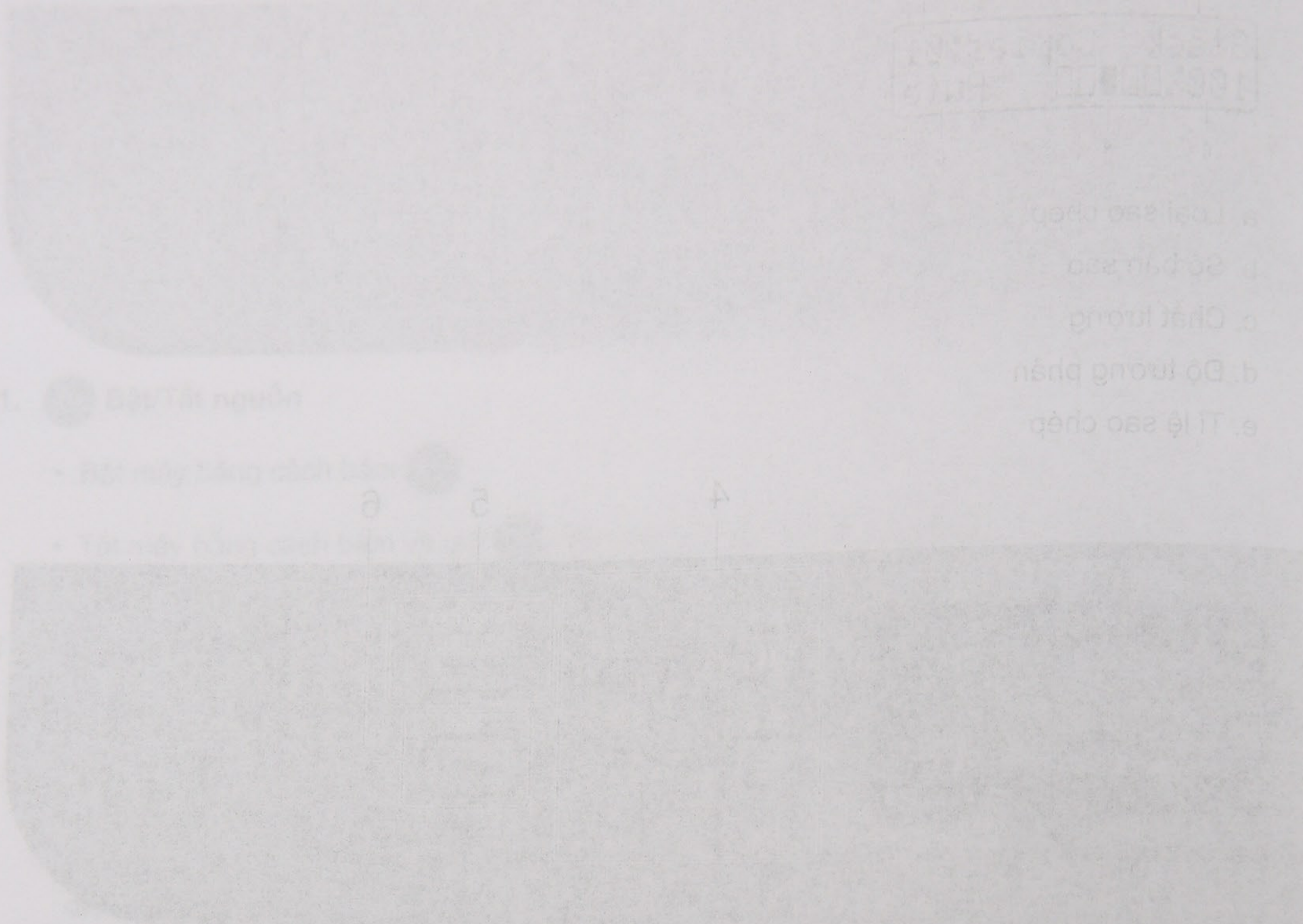

3. Màn hình tinh thể lỏng (LCD)

Hiện thị thông báo để giúp bạn cài đặt và sử dụng máy. Nếu máy ở Chế độ sẵn sàng hoặc Chế độ SẠC CHÈP, màn hình LCD hiển thị:

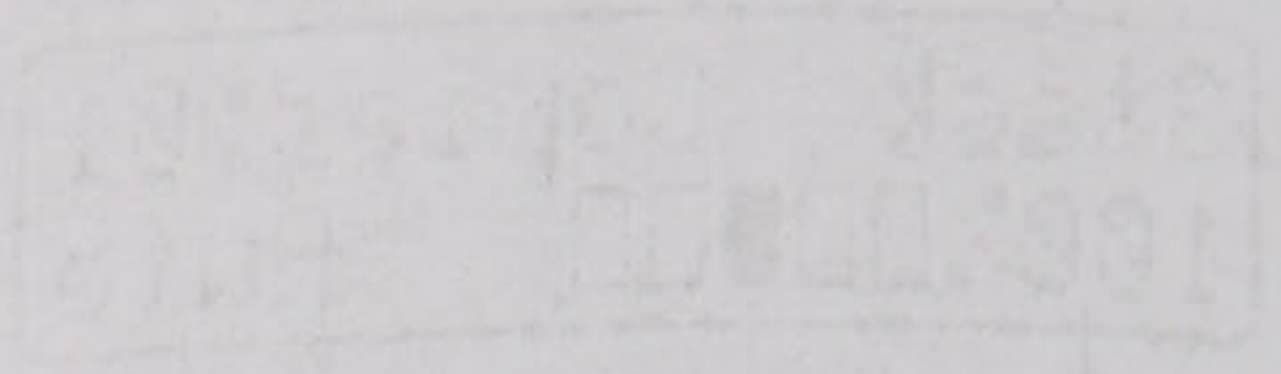

- a. Tờ sao chép
- b. Góc sao
- c. Chất lượng
- d. Độ tương phản
- e. Tỷ lệ sao chép

- 4. Menu (Menu)
 - Bấm để truy cập vào Menu để lập trình thiết đặt máy của bạn.
- Clear (Xóa)
 - Bấm để xóa dữ liệu đã nhập.
 - Bấm để hủy thiết đặt hiện tại.
- OK
 - Bấm để lưu trữ thiết đặt máy của bạn.
- ▼ hoặc ▲
 - Bấm để cuộn lên xuống giữa các menu và tùy chọn.
- 5. Stop/Exit (Dừng/Thoát)
 - Bấm để dừng thao tác.
 - Bấm để thoát menu.
- 6. Start (Bắt đầu)
 - Bấm để bắt đầu sao chép.

Nạp giấy vào khay Giấy

Sử dụng khay giấy khi in trên phương tiện sau:

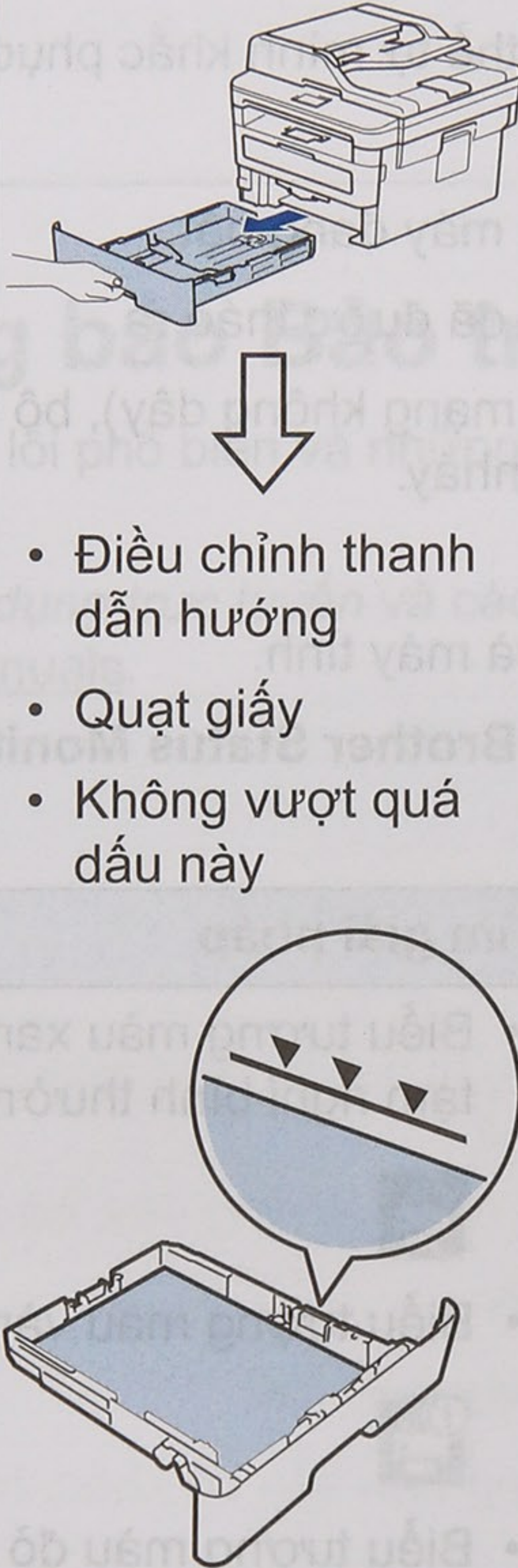
<p>Giấy thường Giấy mỏng Giấy tái chế Giấy dày</p>	 <ul style="list-style-type: none"> • Điều chỉnh thanh dẫn hướng • Quạt giấy • Không vượt quá dấu này
--	--

Thông tin chi tiết thêm >> *Hướng dẫn sử dụng trực tuyến: Nạp giấy vào Khay Giấy*

Nạp giấy vào Khe Nạp Thủ công

Sử dụng Khe Nạp Thủ công khi in trên phương tiện sau:

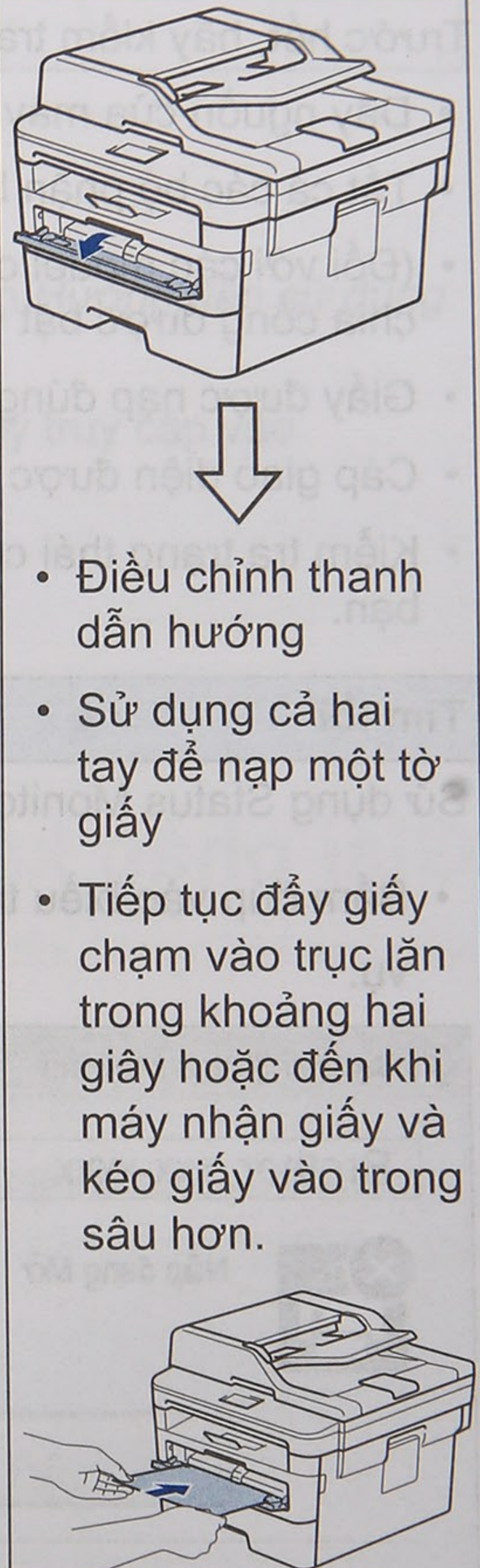
<p>Giấy thường Giấy mỏng Giấy tái chế Giấy bông Giấy dày Nhãn¹ Phong bì¹</p>	 <ul style="list-style-type: none"> • Điều chỉnh thanh dẫn hướng • Sử dụng cả hai tay để nạp một tờ giấy • Tiếp tục đẩy giấy chạm vào trục lăn trong khoảng hai giây hoặc đến khi máy nhận giấy và kéo giấy vào trong sâu hơn.
--	---

¹ Mở nắp lưng (khay đầu ra hướng lên) trước khi in để cho phép trang đã in chạy ra trên khay đầu ra hướng lên.





Thông tin chi tiết thêm >> *Hướng dẫn sử dụng trực tuyến: Nạp và in giấy trong Khe nạp bằng tay*

Sử dụng phần này để giải quyết các vấn đề mà bạn có thể gặp phải khi sử dụng máy Brother.

Xác định vấn đề

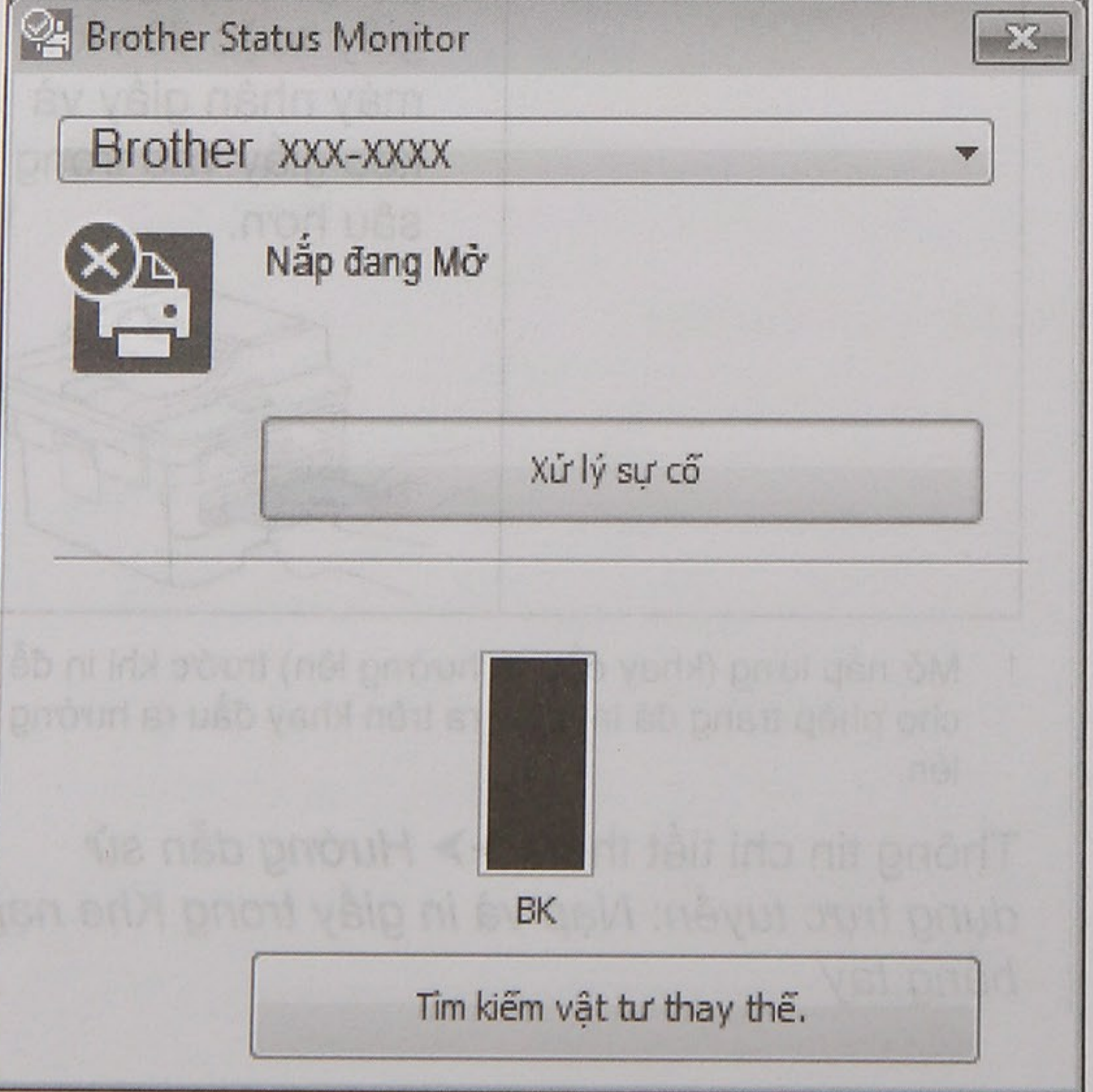
Ngay cả khi máy của bạn có vẻ gặp vấn đề, bạn có thể tự mình khắc phục được hầu hết vấn đề. Trước hết, hãy kiểm tra những điều sau đây:

- Dây nguồn của máy được kết nối đúng và nguồn máy đang bật.
- Tất cả các bộ phận bảo vệ màu da cam của máy đã được tháo ra.
- (Đối với các model có mạng) Điểm truy cập (cho mạng không dây), bộ định tuyến hoặc bộ chia cổng được bật và đèn chỉ báo liên kết nhấp nháy.
- Giấy được nạp đúng vào khay giấy.
- Cáp giao diện được kết nối chắc chắn vào máy và máy tính.
- Kiểm tra trạng thái của máy trên máy hoặc trong **Brother Status Monitor** trên máy tính của bạn.

Tìm lỗi	Tìm giải pháp
<p>Sử dụng Status Monitor</p> <ul style="list-style-type: none"> • Bấm đúp vào biểu tượng  trong khay tác vụ.  <ul style="list-style-type: none"> • (Windows®) Nếu bạn chọn hộp chọn Nạp Status Monitor khi Khởi động, thì Status Monitor sẽ tự động khởi chạy mỗi lần bạn khởi động máy tính của mình. 	<ul style="list-style-type: none"> • Biểu tượng màu xanh biểu cho biết trạng tạm nghỉ bình thường.  • Biểu tượng màu vàng cho biết cảnh báo.  • Biểu tượng màu đỏ cho biết đã xảy ra lỗi.  • Biểu tượng màu xám cho biết máy ngoại tuyến.  • Bấm nút Xử lý sự cố để truy cập trang web khắc phục sự cố của Brother.

Tìm lỗi	Tìm giải pháp
Sử dụng màn hình LCD <div style="border: 1px solid black; padding: 5px; margin: 10px 0;"> Cover is Open xxxxxxxxxxxx </div>	<ol style="list-style-type: none"> Thực hiện theo thông báo trên màn hình LCD. Nếu bạn không thể khắc phục được lỗi, hãy tham khảo các mục sau: <i>Hướng dẫn sử dụng trực tuyến: Lỗi và Thông báo Bảo trì</i> FAQs & Troubleshooting (Các câu hỏi thường gặp & Cách giải quyết) trang tại support.brother.com

Lỗi và Thông báo Bảo trì

Để biết thông tin về các lỗi phổ biến và những thông điệp bảo trì, xem phần *Hướng dẫn sử dụng trực tuyến*.

Để xem *Hướng dẫn sử dụng trực tuyến* và các hướng dẫn sẵn có khác, hãy truy cập vào support.brother.com/manuals.

Tên vật tư	Loại vật tư	Loại máy
TN-B022	Giấy in	MFC-87715DW

Giải pháp kết nối không dây

Nếu bạn không thể kết nối máy Brother của bạn với mạng không dây, hãy xem các bước sau:

- Hướng dẫn cài đặt nhanh: Cài đặt mạng không dây
- Hướng dẫn sử dụng trực tuyến: In Bảo cáo WLAN

Để xem Hướng dẫn sử dụng trực tuyến và các hướng dẫn sẵn có khác, hãy truy cập vào support.brother.com/manuals.

Tên vật tư	Loại vật tư	Loại máy
DR-B022	Khoảng 12.000 trang ¹	DCP-B7500D/DCP-B7535DW/ MFC-87715DW

¹ Khoảng 12.000 trang dựa trên 1 trang mỗi công việc [trang đơn A4/Letter]. Số trang có thể bị ảnh hưởng do nhiều yếu tố bao gồm nhưng không giới hạn tại giấy và kích thước giấy.

Brother CREATIVECENTER

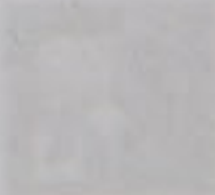
Nếu bạn đang sử dụng Windows®, hãy bấm đúp vào biểu tượng Brother Creative Center  trên màn hình desktop của bạn để truy cập trang web MIỄN PHÍ của chúng tôi được thiết kế như nguồn tài nguyên cung cấp ảnh, văn bản và thiết kế sáng tạo nhằm giúp bạn dễ dàng tạo và in tài liệu để tùy chỉnh để sử dụng trong công việc hoặc ở nhà.

Người dùng Mac có thể truy cập Brother CreativeCenter tại địa chỉ web sau:
www.brother.com/creativecenter

Kẹt Giấy và Tài liệu

Một thông báo lỗi cho biết vị trí kẹt giấy trong máy của bạn.

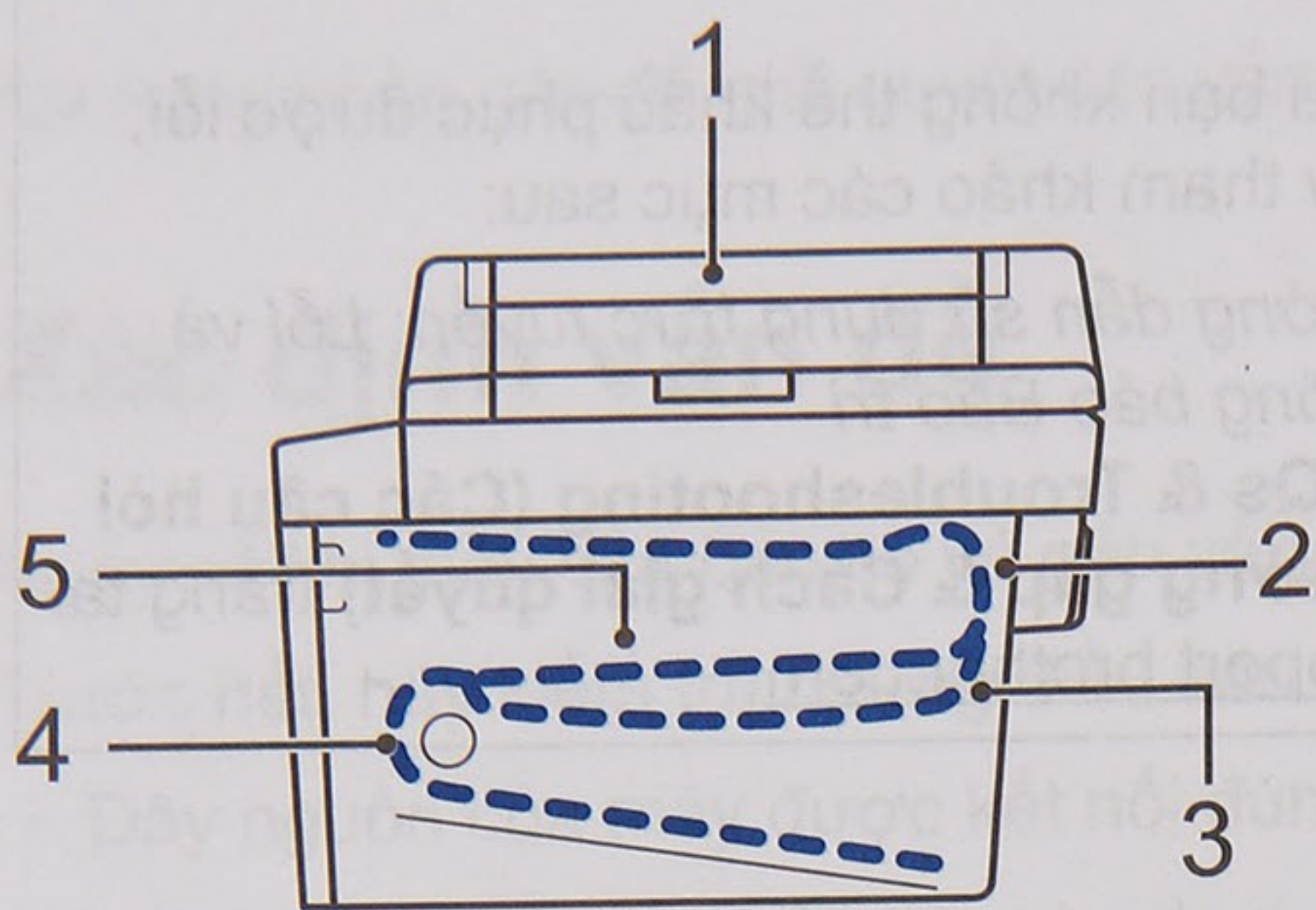

Thông báo lỗi:

1. Kẹt tài liệu
2. Kẹt phía sau
3. Kẹt 2 mặt
4. Kẹt khay
5. Kẹt bên trong

Xem thông báo trong **Brother Status Monitor** trên máy tính của bạn.

Giải pháp kết nối không dây

Nếu bạn không thể kết nối máy Brother của bạn với mạng không dây, hãy xem các mục sau:

- *Hướng dẫn sử dụng trực tuyến: In Báo cáo WLAN*
- *Hướng dẫn cài đặt nhanh: Cài đặt mạng không dây thay thế*

Để xem *Hướng dẫn sử dụng trực tuyến* và các hướng dẫn sẵn có khác, hãy truy cập vào support.brother.com/manuals.

Vật tư

Khi đến lúc phải thay thế các vật tư như mực in hoặc trống mực, một thông báo lỗi sẽ xuất hiện trên bảng điều khiển của máy hoặc trong Status Monitor. Để biết thêm thông tin về vật tư dành cho máy của bạn, truy cập www.brother.com/original/index.html hoặc liên hệ đến các đại lý địa phương của Brother.

- Tên model vật tư sẽ thay đổi tùy thuộc vào quốc gia và khu vực của bạn.

Hộp mực

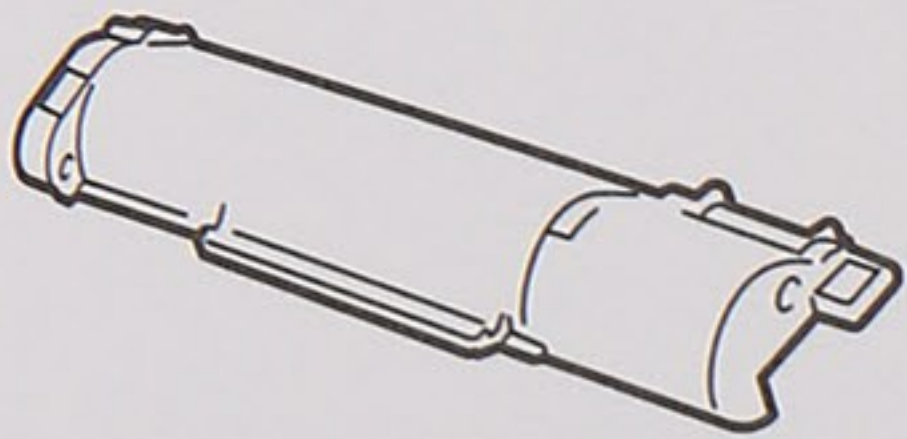

Tên model vật tư	Tuổi thọ ước tính (Hiệu suất giấy)	Model áp dụng
TN-B022	Khoảng 2.600 trang ^{1 2}	DCP-B7500D/DCP-B7535DW/ MFC-B7715DW

1 Hiệu suất hộp mực ước tính được tuyên bố theo tiêu chuẩn ISO/IEC 19752.

2 Trang đơn A4/Letter

Bộ trống mực

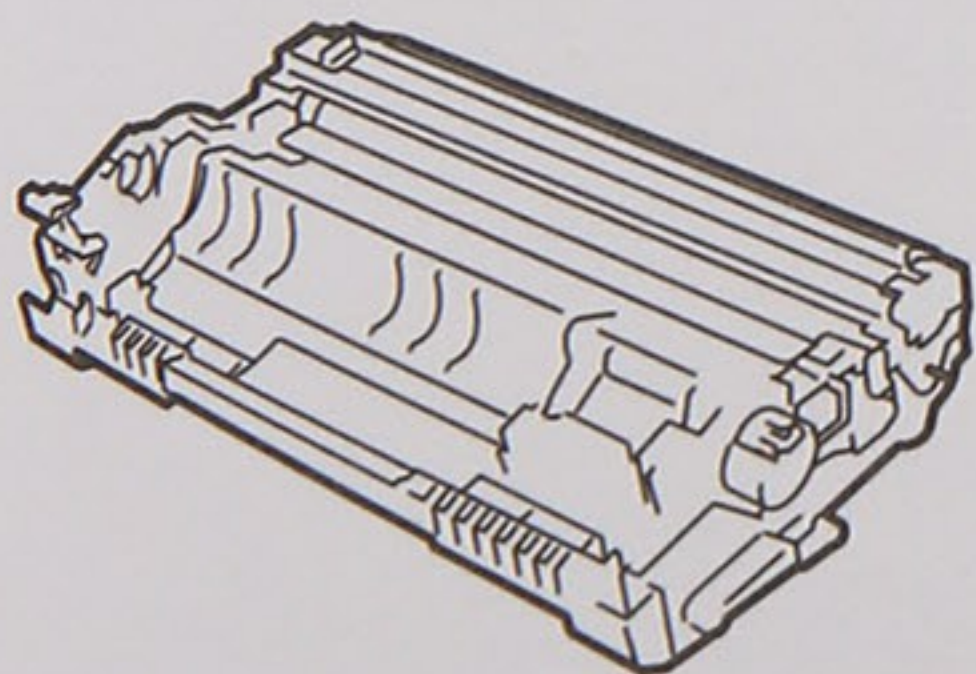

Tên model vật tư	Tuổi thọ ước tính (Hiệu suất giấy)	Model áp dụng
DR-B022	Khoảng 12.000 trang ¹	DCP-B7500D/DCP-B7535DW/ MFC-B7715DW

1 Khoảng 12.000 trang dựa trên 1 trang mỗi công việc [trang đơn A4/Letter]. Số trang có thể bị ảnh hưởng do nhiều yếu tố bao gồm nhưng không giới hạn loại giấy và kích thước giấy.

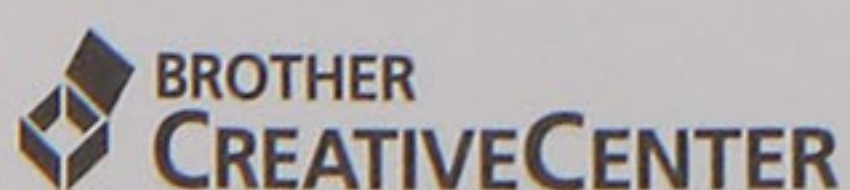

Nếu bạn đang sử dụng Windows®, hãy bấm đúp vào biểu tượng **Brother Creative Center**  trên màn hình desktop của bạn để truy cập trang web **MIỄN PHÍ** của chúng tôi được thiết kế như nguồn tài nguyên cung cấp ảnh, văn bản và thiết kế sáng tạo nhằm giúp bạn dễ dàng tạo và in tài liệu đã tùy chỉnh để sử dụng trong công việc hoặc ở nhà.

Người dùng Mac có thể truy cập Brother CreativeCentre tại địa chỉ web sau:

www.brother.com/creativecenter